



NEW



BGS articolo	DESCRIZIONE	Euro
BGS 4137	3/3 MODULO PER CARRELLO: UTENSILI PER LA MESSA IN FASE, PER FIAT, ALFA, LANCIA, OPEL, SUZUKI, FORD	1037,50

CARATTERISTICHE

- per i seguenti modelli:
 - Alfa Romeo: 145 / 146 / 147 / 155 / 156 / 159 / 166 Spider / GTV / TS / GT / Crosswagon Q4
 - Fiat: Punto / Grande Punto / Brava / Bravo Marea / Weekend / Stilo / Doblo / Cargo Idea / Panda / Multipla / Palio / Stilo / 500
 - Lancia: Lybra / Ypsilon / Thesis / Musa
 - Opel: Corsa / Agila / Meriva / Combo / Vectra Zara / Astra / Insigna / Signum 1.9 CDTI
 - Suzuki: Ignis / Swift / Wagon R+
 - Ford: Ka
- per motori:
 - 1.2 8V / 1.2 16V / 1.4 16V / 1.6 16V / 1.6 MultiJet / 1.9 JTD / 1.9 JTD 16V / 1.9 MultiJet / 1.9 CDTI / 2.0 MultiJet / 2.4 JTD 20V / 2.4 JTD / 1.3 JTD MultiJet / 1.3 CDTI / 1.3 TDCI / 1.9 CDTI
- codici motore: 843A1.000 / 323.02 / 371.01 / 182B4.000/182B9.000 186A6.000 / 188A2.000 / 188A7.000 / 188B2.000 / 192A1.000 192A3.000 / 937A2.000 / 939A1.000 / 192A5.000 / 192B1.000 198A5.000 / 937A5.000 / 939A2.000 / 325.01 / 342.02 / 362.02 185A6.000 / 841C.000 / 841G.000 / 939A3.000 / 940A3.000 940A4.000 / 940A5.000 / Z19DT / DTH / DTR / DTJ / DTL Z13DT / Z13DTJ / Z13DTH / 169A1.000 / 955A4.000 / 350A3.000 192B4.000 / 198A2.000 / 350A2.000 / 955A3.000 / 192A8.000 198A6.000 / 198A3.000 / 199B1.000 / 199B2.000 / 199A2.000 199A3.000 / 199A9.000 / 188A3.000 / 188A8.000 / 188A9.000 192A9.000 / 186A8.000 / 186A9.000 / 199A5.000 / 223A7.000 223A9.000 / 841H.000 / 841P.000 / 185A2.000 / 182A4.000 182A6.000 / 182B6.000 / 178B3.000 / 186A3.000 / 186A4.000 350A1.000 / 169A4.000 / 188A4.000 / 199A4.000 / 199A7.000
- comprende:
 - utensili di bloccaggio e regolazione dell'albero a camme, per uso come OEM 1860874000, 1860874000, 1860985000, 1825041000, 1825042000, 1825042000, 1860847000, 1860847000, 2000004300, 1871000900, 2000004400, 2190754400, 1870896900
 - utensili di bloccaggio albero motore e volano, per uso come OEM 1860161000, 1860905000, EN-46788, 1860771000, 1860898000, 1860863000, 1870900300, 1860703000, 2190754500, 2000004200, 2190754200, 1860905000, 2000004500, 2190754500
 - utensili di regolazione della pompa di iniezione, per uso come OEM 1860965000
 - utensili di tensionamento, per uso come OEM 1860876000, 1860987000, 1860845000, 1860876000, 1870900400
 - indicatori OT, per uso come OEM 1860992000, 1895443000

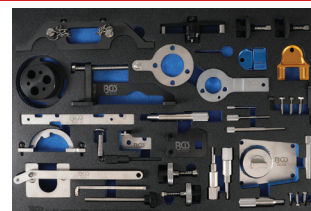

NEW



BGS articolo	DESCRIZIONE	Euro
BGS 4138	3/3 MODULO PER CARRELLO: UTENSILI PER LA MESSA IN FASE, PER FIAT, ALFA, LANCIA, OPEL, SUZUKI, FORD	862,50

CARATTERISTICHE

- per i seguenti modelli:
 - Opel: Corsa B/C / Combo / Tigra / Agila / Tigra B Meriva / Astra F/G/H / Astravan / Speedster VX220 Zafira A/B / Vectra B/C / Signum / Omega B Sintra / Frontera A/B / Astravan / Kadett / Ascona Omega / Monterey / Antara / Croma Speedster VX220
 - Chevrolet & Daewoo: Epica / Captiva / Nubira Lacetti / Evanda
 - Saab: 9-3 / 9-5 (98-04)
 - Alfa 145 / 146 / 147 / 156 / 159 / 166 / GT Crosswagon Q4
 - Fiat: Punto / Grande Punto / Bravo / Brava Marea Weekend / Stilo / Doblò/Cargo / Multipla Idea / Panda
 - Lancia: Ypsilon / Musa / Lybra / Thesis
 - Suzuki: Ignis / Swift / Wagon R+
 - Ford: Ka
- per motori:
 - 1.0 12V / 1.0 16V / 1.2 16V / 1.4 / 1.6 / 1.2-1.4 16V (chain) / 2.0 / 2.0 Turbo / 2.2 DI / 2.0-2.2 16V / 1.6 16V / 1.8 16V / 2.0 16V / 2.2 16V / 1.3 JTD MultiJet / 1.3 CDTI / 1.3 TDCI / 1.6 MultiJet / 1.9 JTD / 1.9 MultiJet / 2.4 JTD / 1.9 CDTI / 2.0 MultiJet / 1.5 D / 1.5 TD / 1.7 D / 1.7 TD / 1.6-1.7 D / 3.0 TD / 3.1TD / 2.0-2.2-2.4 TD / 2.0-2.2 DI / 2.0 TDCI / 2.0 D VCDI / 2.2 16V (DOHC)
- codice motore: X14XE / Z14XE / X16SEJ / X16XE / X16XEL / Y16XE / Z16XE / Z16YNG / C18XEL / X18XE / X18XE1 / Z18XE / Z18XEL / C20SEL / C20XE / X20XEV / Z20LEH / Z20LEL / Z20LER / Z20LET / X22SE / X22XE / Y22SE / Y22XE / Z22XE / D223L / X10XE / Z10XE / Z10XEP / X12XE / Z12XE / Z14XEP / X20DTL / X20DTH / X22DTH / Y20DTL / Y20DTH / Y22DTH / Y22DTR / 169A1.000 / 955A4.000 / 350A3.000 / 192B4.000 / 198A2.000 / 350A2.000 / 955A3.000 / 192A8.000 / 198A6.000 / 198A3.000 / 199B1.000 / 199B2.000 / 199A2.000 / 199A3.000 / 199A9.000 / 940A3.000 / 188A3.000 / 939A2.000 / 188B2.000 / 188A8.000 / 188A9.000 / 323.02 / 371.01 / 937A2.000 / 182B4.000 / 182B9.000 / 188A2.000 / 188A7.000 / 192A9.000 / 186A6.000 / 186A8.000 / 192A1.000 / 192A3.000 / 192B1.000 / 192A5.000 / 186A9.000 / 939A1.000 / 199A5.000 / 223A7.000 / 223A9.000 / 342.02 / 362.02 / 841G.000 / 841H.000 / 841P.000 / 939A3.000 / 185A2.000 / 185A6.000 / Z13DT / Z13DTJ / Z13DTH / Z19DT / Z19DTH / Z19DTJ / Z19DTL / X10XE / Z10XE / Z10XEP / Z12XE / Z14XEP / X16SZR / Z16SE / 4EC1/T / 4EC1 / 4EE1/T / 4EE1 / X17DT / Y17DT / Y17DTi / Y17DTL / 16DA / 17D / 17DR/X / 7DTL / X17DTL / 4JX1/4 / JG2T / 4FC1/T / 4FD1 / X20DTL / Y20DTL / D223L Z20DMH / Z20DM / RA420 / Z20S1 / 194A1.000 / Z22SE / Z22YH
- comprende:
 - chiave di regolazione, per uso come OEM KM-933
 - perno di bloccaggio della pompa di iniezione, per uso come OEM KM-927
 - utensili di bloccaggio del volano e dell'albero motore, per uso come OEM KM-929 / KM-952 / EN-46785 / KM-951 / 1860905000 / 1860905010 / EN-46788 / KM-911 / EN-46785 / 1860703000 / EN-48246 / 1870900300 / 303-1468
 - tensionatori, per uso come KM-955 / KM-6130 / KM-6349 / KM-6349 / 1870900400 / 1871000200

MESSA IN FASE



FORD



BGS 8215-1



BGS articolo	DESCRIZIONE	Euro
BGS 8215	SET 4 PEZZI MESSA IN FASE PER MOTORI A BENZINA FORD	29,33

CARATTERISTICHE

- idoneo per motori a benzina da 1.25 L, 1.4 L, 1.6 L, 1.8 L, 2,0 L
- motori Zetec e Zetec SE
- comprende:
 - utensile di messa in fase per albero motore da usare come OEM 303-748, 999-7152, 21-259, 303-574, 21-163, 303-620, 999-7201, 49J E02 024, 303-507, 21-210
 - piastra di allineamento per albero a camme da usare come OEM 303-376, 303-376B, 999-7151

RICAMBI

BGS articolo	DESCRIZIONE	Euro
BGS 8215-1	UTENSILE BLOCCAGGIO ALBERO A CAMME	12,50



BGS articolo	DESCRIZIONE	Euro
BGS 8218	SET 5 PEZZI MESSA IN FASE PER FORD FOCUS	68,72

CARATTERISTICHE

- per la sostituzione della cinghia a camme su Ford Motori Focus 1.6 TI - VCT, codice motore HXDA (2003 - 2007) e 2.0 TDCI con codici motore G6DA, G6DB, G6DC 2003 - 2007
- utensile di supporto ruota dentata albero a camme da usare come OEM 303-1097
- perno di bloccaggio puleggia tensionatrice da usare come OEM 303-1054
- perno di fasatura volano da usare come OEM 303-1059, 303-1270, 0188X, 999-7121
- perno di fasatura albero motore da usare come OEM 303-748, 999-7152, 21-259
- utensile di bloccaggio ruota dentata albero a camme da usare come OEM 303-735, 999 7122, 0187B, 0189B, 0132AJ1, 21-263, 0188M, MOT 1430, 303-1277, 0194B

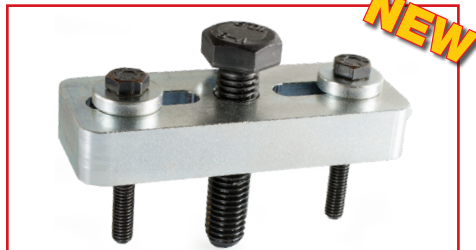

NEW

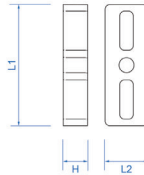

DESCRIZIONE	Euro
ESTRATTORE UNIVERSALE PULEGGIA POMPA INIEZIONE	69,00

CARATTERISTICHE

- estrattore universale per la puleggia della pompa iniezione carburante in bachelite
- adatto su Fiat, Ford, Volkswagen, Citroen, Peugeot e Subaru
- utilizzabile anche per estrarre volanti e pulegge dell'albero a camme di Ford e Mazda
- in dotazione 3 coppie di viti per serrare l'estrattore alla puleggia (M6x1.0x49mm; M7x1.0x75mm; M8x1.25x76mm)
- dimensioni:
h: 15 mm ; L1: 90 mm ; L2: 35 mm



NEW



BGS articolo	DESCRIZIONE	Euro
BGS 9606	SET PER LA REGOLAZIONE DEL BALANCE SHAFT, PER LAND ROVER, CITROEN, MITSUBISHI, PEUGEOT, FORD 2.2 DOHC MOTORI DIESEL	136,50

CARATTERISTICHE

- per la regolazione del balance shaft
- per:
 - Land Rover: Discovery, Discovery Sport, Freelander 2, eD4, TD4, TD4e (2009-2015) codici motore: 224DT, DW12CTED4/224DT, DW12BTED4/224DT
 - Citroen C5, C5 II, C5 III, C6, C8, C-Crosse HDI (200-2015) codici motore: 4HX (DW12CTED4), 4HP (DW12BTED4), 4HX (DW12TED4), 4HW (DW12TED4/L4)
 - Mitsubishi Outlander DI-D, DI-DC (2007-2013) codici motore: 4HK, 4HN
 - Peugeot 4007, 407, 607, 807, 406, 508, 607, HDI, GT Hdi (2000-2015) codici motore: DW12MTED4 (4HK), DW12MTED4 (4HN), DW12BTED4 (4HP), DW12BTED4 (4HR), DW12BTED4 (4HT), DW12TED4/L4 (4HW), DW12BTED4 (4HS), DW12ATED (4HZ), DW12ATED4 (4HX), DW12ATED (4HZ), DW12CTED4 (4HL)
 - Ford Galaxy, Mondeo, S-Max, TDCI, TCI (2008-2015) codici motore: KNBB, KNBA, KNWA, Q4BA
- per:
 - utensile di bloccaggio del balance shaft, per uso come OEM 303-1329
 - leva di gioco, per uso come OEM 303-1330
 - strumento di regolazione dell'asse di bilanciamento, per uso come OEM 303-1328, 0190D

MESSA IN FASE





AUTOMOTIVE MESSA IN FASE

FERMEC
AUTOMOTIVE INDUSTRIAL TOOLS



PRO+

BGS articolo	DESCRIZIONE	Euro
BGS 1775	SET 8 PEZZI, UTENSILI PER MESSA IN FASE	66,17

CARATTERISTICHE

- set universale idoneo per quasi tutti i modelli:
- alberi a camme Opel Calibra, Omega, Sintra, Vectra -1,8 / 2,0 da usare come OEM KM-852, 18G1570
- alberi a camme Opel Calibra, Omega, Sintra, Vectra -1,4 / 1,6 da usare come OEM KM-853
- albero a camme destro Saab 900,900 -2,5 / 3,0, Opel Calibra, Sintra, Vectra -2,5/3,0 da usare come OEM KM-800-2
- albero a camme sinistro: Saab 900,900 -2,5 / 3,0, Opel Calibra, Sintra, Vectra -2,5/3,0 da usare come OEM KM-800-1
- utensile di bloccaggio albero a camme per VW, Audi, Skoda, Seat e Ford da usare come VAG T10050
- supporto volano per Citroen, Fiat e Peugeot da usare come OEM 153A, 6012T, 9765.54
- supporto volano per Isuzu 1,5 / 1,7 Diesel, Opel: 1,6 / 1,7 Diesel, Opel 1,2 / 1,4 / 1,6 / 1,8 / 2,0 OHC da usare come OEM KM-517-B

RICAMBI

BGS articolo	DESCRIZIONE	Euro
BGS 1775-LEER	CASSETTA VUOTA	11,48



BGS articolo	DESCRIZIONE	Euro
BGS 66350	ESTRATTORE RUOTA DENTATA ALBERO A CAMME PER MOTORI FORD	43,22

CARATTERISTICHE

- utilizzabile anche per l'estrazione del girante
- idoneo per motori Ford F8M, F8Q, J8S, S8U, S9U
- 90 x 65 mm



BGS articolo	DESCRIZIONE	Euro
BGS 8884	UTENSILE DI ALLINEAMENTO INIETTORE PER FORD DURATORQ	29,33

CARATTERISTICHE

- per allineamento degli iniettori alle linee carburante
- iniettori correttamente allineati permettono di prevenire il rischio di rotture nei tubi
- per motori Ford Duratorq 2.0 / 2.2 / 2.4 DI / TDCI / TDDI, su Ford Mondeo 2000-2007 Ford Transit 2000-2006 / Jaguar X Type
- barre in metallo permette l'allineamento di due iniettori contemporaneamente, da utilizzare come OEM 303-678
- utensile regolabile per allineare iniettori, da utilizzare come OEM 303-711



PRO+

BGS articolo	DESCRIZIONE	Euro
BGS 9691	UTENSILE DI BLOCCAGGIO ALBERO MOTORE, PER FORD	88,74

CARATTERISTICHE

- per Mondeo e Transit con 22.0 / 2.2 / 2.4 / 3.2 Duratorq Di, TDDi, TDCi diesel e 2.3 Duratec HE benzina
- per uso come OEM 303-1310
- lunghezza: 665 mm



BGS articolo	DESCRIZIONE	Euro
BGS 9387	SET PER ALLINEAMENTO COPERTURA CATENA E RIMOZIONE FORCELLA POMPA PER FORD 1,8 TDCi / TDCi	58,14

CARATTERISTICHE

- per allineare il coperchio dell'alloggiamento della catena e per la rimozione del pignone della pompa ad alta pressione
- utensili complementari al set messa in fase BGS 8156
- per:
 - Focus 1.8 TDCi (2004-2011) codici motore: KKDA, KKDB
 - C-Max 1.8 TDCi (2003-2007) codici motore: KKDA, BHBA, HCPA
 - Tourneo Connect 1.8 TDCi (2002-2013) codici motore: HCPA, HCPB (2002-2006), RWPA, R2PA, P7PA, P9PA, R3PA (2006-2013), P9PB, RWPC (2009-2013)
 - Tourneo Connect 1.8 TDDi (2002-2006) codice motore: BHBA
 - Mondeo 1.8 TDCi (2007-2010) codici motore: FFBA, QYBA, KHBA
 - Mondeo 1.8 TDCi Econetic (2008-2010) codice motore: KHBA
 - Transit Connect 1.8 TDCi (2002-2013) codici motore: HCPA, HCPB (2002-2006), RWPA, P7PA, R2PA, P9PA, R3PA (2006-2013), P9PB, RWPC (2009-2013)
 - Transit Connect 1.8 TDDi (2002-2006) codice motore: BHBA
- comprende:
 - utensile per allineamento per il coperchio dell'alloggiamento della catena di distribuzione, per uso come OEM 303-652 (21-230)
 - utensile di rimozione, per pignone pompa ad alta pressione, per uso come OEM 303-095 (23-067)

FERMEC
AUTOMOTIVE INDUSTRIAL TOOLS



BGS articolo	DESCRIZIONE	Euro
BGS 8673	SET MESSA IN FASE PER FORD TDCI / PSA HDL & MAZDA D 1.4 & 1.6	10,07

CARATTERISTICHE

- necessario per la sostituzione della cinghia distribuzione, la riparazione della testa cilindri, ecc.
- idoneo per motori Ford 1.4 e 1.6 L, G8DA, G8DB, HNDA 2004-2006 e motori equivalenti Mazda, Citroen e Peugeot
- Citroen 1.4Hdi DV4TD (8HT/8HW/8HX/8HZ), 1.4Hdi DV4TED4 (8HV/8HY), 1.6Hdi DV6TED4 (9HY/9HZ), 1.6Hdi DV6ATED4 (9HW/9HX), 1.6Hdi DV6UTED4(9HU)
- Mazda 1.4CITD F6JA, F6JB 1.6CITD Y6
- Peugeot 1.4Hdi DV4TD (8HT/8HW/8HX/8HZ), 1.4Hdi DV4TED4 (8HV/8HY), 1.6Hdi DV6TED4 (9HY/9HZ), 1.6Hdi DV6ATED4 (9HW/9HX), 1.6Hdi DV6UTED4(9HU)
- Ford 1.4TDCi F6JA, F6JB, F6JC, F6JD 1.6TDCi G8DA, G8DB, HHDA 1.6TDCi HHDB, HHJA, HHJB, HHJD
- Volvo 1.6D D4164T
- contiene perni di fasatura per albero a camme e albero motore da usare come: PSA 0194-C, Ford 303-734 (21-262), Volvo 999-7169, Mazda 49 JE02 020
- perno di bloccaggio albero motore, 2 pezzi, da usare come: OEM PSA 0194-A, Ford 303-732 (21-260), Volvo 999-7233, Mazda 49 JE02 018
- perno di bloccaggio albero a camme: OEM PSA 0194-B, Ford 303-735 (21-263), Volvo 999-7122, Mazda 49 JE02 021



BGS articolo	DESCRIZIONE	Euro
BGS 8669	KIT DI MESSA IN FASE PER FIAT / FORD / SUZUKI DIESEL	149,75

CARATTERISTICHE

- per il controllo e la regolazione della messa in fase
 - idoneo per i seguenti modelli:
- Fiat:**
- Punto 1.3 JTD Multi-Jet 188A9.000 2003-2007
 - Panda 1.3 JTD Multi-Jet 169A1.000 & 188A8.000 2003-2009
 - Idea 1.3 JTD Multi-Jet 199A3.000 & 188A9.000 2004-2006
 - Doblo 1.3 JTD Multi-Jet 188A9.000 2004-2006
 - Doblo Cargo 1.3 JTD 188A9.000 2004-2006
- Opel/Vauxhall:**
- Agila 1.3 CDTi Z13DT 2003-2008
 - Corsa C 1.3 CDTi Z13DT 2003-2007
 - Combo C 1.3 CDTi Z13DT 2003-2009
 - Corsa D 1.3 CDTi Z13DTH e Z13DTJ 2006-2009
 - Astra H 1.3 CDTi Z13DTH 2004-2009
 - Tigra B 1.3 CDTi Z13DT 2004-2009
 - Meriva 1.3 CDTi Z13DT & Z13DTJ 2004-2009
- Suzuki:**
- Ignis 1.3 CDTi Z13DT 2003-2009
 - Wagon 1.3 CDTi Z13DT 2003-2009
 - Swift 1.3 CDTi Z13DT 2003-2010
- Ford:**
- KA 1.3 TDCi
 - comprende i seguenti utensili:
 - utensile di controspunto per puleggia albero motore, da usare come: Fiat Ford OEM 1871000200 OEM 303-1469 Opel / Vauxhall OEM KM-662-C
 - utensile di regolazione albero motore, da usare come: Opel (Vauxhall) OEM EN 46785 Opel (Vauxhall) OEM KM 955, Suzuki 09912-38300
 - utensile di regolazione albero a camme, da usare come: Fiat OEM 1 871 000 900/1 860 985 000 Ford OEM 303-1472, Opel (Vauxhall) OEM EN 46781 Suzuki OEM 09917-68610
 - leva di tensionamento catena, da usare come: Fiat OEM 1870900400
 - utensile di bloccaggio albero motore, da usare come: OEM 1870900300 - Ford OEM 303-1468

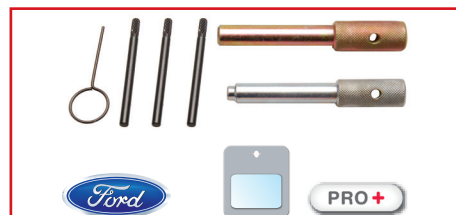

BGS articolo	DESCRIZIONE	Euro
BGS 8672	SET MESSA IN FASE PER FORD 2.0 / 2.4 DURATORQ DIESEL	20,15

CARATTERISTICHE

- necessario per interventi sulla catena di distribuzione, la testa cilindri, ecc.
 - comprende spine di bloccaggio per: volano, pompa, albero a camme e tensionatore catena
 - da usare come OEM 21-234, 21-251
 - idoneo per Ford Mondeo e Transit 2.0 l / 2.4 l Duratorq 16V (Tddi e TDCi)
- codici motore: ABFA, D2FA, D3FA, D5BA, D6BA, D0FA, F1FA, F3FA, F4FA, FMBA/B, FXFA, H9FA, H9FB, HJBA/B, HJBC, HJBE, JXFA, N7BA/B, PHFA, SDBA



BGS articolo	DESCRIZIONE	Euro
BGS 8529	SET MESSA IN FASE PER ROVER, PEUGEOT, FORD, VOLVO 2.0 & 2.2 L D	49,73

CARATTERISTICHE

- permette l'ispezione e la regolazione della messa in fase sui seguenti modelli e motorizzazioni:
- Peugeot: 807 (05-11), 407 (05-11), 607 (05-09) motorizzazioni: DW10UTED4 (RHK), DW10BTED4 (RHR), DW12BTED4 (4HS), (4HP), (4HT), (4HR)
- Citroen: C4 (04-10), C5 II (04-10) motorizzazioni: DW10BTED4 (RHR)
- Land Rover: Freelander (06-10) motorizzazioni: DW12BTED4, 224DT
- Volvo: S40 (03-10), V50 (06-10), C70 (06-10), S80 (07-10), C30 906-10, V70 (07-10) motorizzazioni: D420T 2.0D
- Ford: S Max 2.2 (08-10), Galaxy 2.2 (08-10), Mondeo 2.2, 2.0 (07-10) motorizzazioni: QXBA (2.2), QXWA (2.0), QXBB (2.0), Q4BA (2.2), QXWA (2.0), QXWB (2.0), AZBA (2.0), AZBC (2.0), AZWA (2.0)
- comprende i seguenti strumenti:
 - utensile blocco albero a camme, come OEM: 0188.M PSA, Ford 303-1277, 999-7122 Volvo
 - utensile di blocco del volano, come OEM: 0188.X PSA, Ford 303-1270/1059, Volvo 999-7121
 - utensile di blocco albero motore, come OEM: 0188.F PSA, Ford 303-1272, Volvo 999-7119/7120



BGS articolo	DESCRIZIONE	Euro
BGS 9224	UTENSILE ALLINEAMENTO ANTI-VIBRAZIONI ALBERO MOTORE, PER FORD	25,25

CARATTERISTICHE

- per allineare anti-vibrazioni albero a gomiti (puleggia dell'albero motore)
- per, ad esempio, motori 1.6L EcoBoost
- per uso come OEM Ford 303-1550 o Volvo 9997431

MESSA IN FASE

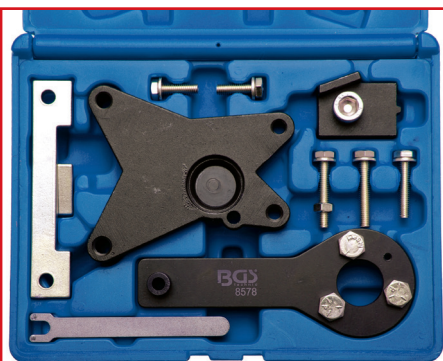

PRO+

BGS articolo	DESCRIZIONE	Euro
BGS 8578	SET PER MESSA IN FASE MOTORI FIAT, FORD E LANCIA 1.2 & 1.4 - 8 V	128,75

CARATTERISTICHE

- facilita la sostituzione della cinghia di distribuzione e permette il controllo della messa in fase del motore sui seguenti veicoli:
 - Fiat: 500 (07-12), Doblo / Cargo (05-10), Grande Punto (07-12), Idea (04-12), Linea (07-11), EVO2 Panda, Punto EVO (09-12)
 - Lancia: Ypsilon (06-11), Musa (05-12)
 - Ford: Ka (09-12)
- per le seguenti motorizzazioni:
 - Fiat 1.2/1.2 Dualogic, 169A4.000, 188A4.000 (only EVO2), 199A4.0001.4/1.4 Bi-Fuel LPG / 1.4 Natural power CNG, 199A7.000, 350A1.000
 - Lancia 1.4/1.4 Bi-Fuel LPG, 350A1.000
 - Ford 1.2 Duratec, 169A4.000 (FP4)
- comprende i seguenti utensili:
 - utensile di blocco albero motore come OEM 2.000.004.500 su Fiat / Lancia e come OEM 303-1480 su Ford
 - utensile di regolazione dell'albero a camme come OEM 2.000.004.400 su Fiat / Lancia e come OEM 303-1479 su Ford
 - utensile di blocco corona albero a camme come OEM 2.000.004.200 su Fiat / Lancia e come OEM 303-1477 su Ford
 - utensile per mascherina albero a camme come OEM 2.000.004.300 su Fiat / Lancia e come OEM 303-1478 su Ford
 - utensile per regolare tensionatore come OEM 1.860.987.000 su Fiat / Lancia

INGOMBRO RIDOTTO



NEW

FEARMEC articolo	DESCRIZIONE	Euro
FM 0084	PERNO PER LA MESSA IN FASE, MOTORI 1.3 MULTIJET, EURO 5	48,00

CARATTERISTICHE

- per uso con BGS 8669
- ingombro ridotto

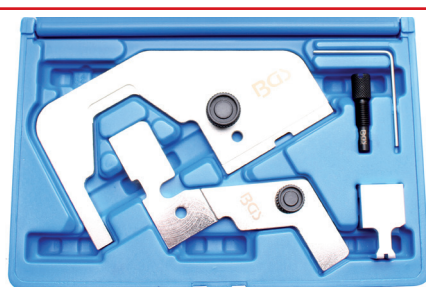

PRO+

BGS articolo	DESCRIZIONE	Euro
BGS 8874	SET MESSA IN FASE, PER MOTORI FORD 2.0 L ECOBOOST	148,75

CARATTERISTICHE

- per regolare la messa in fase del motore per motori con catena di distribuzione a benzina 2.0 L ad iniezione diretta con fasatura variabile su Galaxy / Mondeo / S-MAX / modelli Focus
- per codici motore: TNWA / TNBA / TPWA / MGDA / XQDA
- comprende:
 - utensile di bloccaggio albero motore, da utilizzare come OEM 303-748
 - piastra di allineamento albero a camme, (fino a 05.2011), da utilizzare come OEM 303-1504
 - piastra di allineamento albero a camme (dopo 05.2011), da utilizzare come OEM 303-1565
 - utensile di allineamento del sensore di posizione dell'albero motore, da utilizzare come OEM 303-1521
 - perno di bloccaggio del tenditore, 2,5 mm



PRO+

BGS articolo	DESCRIZIONE	Euro
BGS 8896	SET 4 PEZZI, BLOCCAGGIO ALBERO MOTORE PER FORD TRANSIT 2.2 TDCI	70,89

CARATTERISTICHE

- per Ford Transit 2.2 fino al 2006
- per il bloccaggio dell'albero motore e del volante
- permette la regolazione del sensore TDC dopo lavorazioni su sistema di trasmissione a catena
- utensile di bloccaggio albero motore, da usare come OEM 303-1587
- utensile di blocco del volante, da usare come OEM 21-251 / 303-698
- perno bloccaggio pompa di iniezione, da usare come OEM 0188H / 1860965000

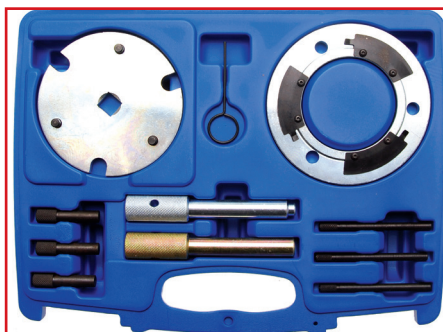

PRO+

BGS articolo	DESCRIZIONE	Euro
BGS 8317	SET UTENSILI DI BLOCCAGGIO PER FORD 2.0/2.4 TDCI	123,68

CARATTERISTICHE

- idoneo per motori Ford 2.0 + 2.4 16V TDCI e TDDI montati su Mondeo, Transit ('01-'04), ecc...
- per codici motore: FMBA / B, D5BA, ABFA, D3FA, F3FA, D2FA, D4FA, F4FA
- per bloccaggio o posizionamento di camme, pompa di iniezione e albero motore
- necessario per sostituzione catene, riparazioni al motore e lavori alla pompa di iniezione
- da utilizzare come OE 303-675 (21-234) and 303-681 (21-240)



NEW

PRO+

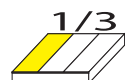

BGS articolo	DESCRIZIONE	Euro
BGS 9307	SET UNIVERSALE PER BLOCCAGGIO PIGNONE ALBERO A CAMME	167,25

CARATTERISTICHE

- per bloccare le ruote dentate dell'albero a camme al momento della sostituzione della cinghia dentata
- per motori con 1, 2 o 4 alberi a camme (motori a V), adatto anche per il bloccaggio tra pignone dell'albero a camme e la ruote dentate della pompa iniezione diesel su alcuni motori diesel
- universale, ad esempio per: Audi, Alfa Romeo, Chrysler, Citroen, Ford, Honda, Hyundai, Isuzu, Land Rover, Lexus, Mazda, Mitsubishi, Peugeot, Renault, MG, Seat, Skoda, Subaru, Toyota, Opel, Volkswagen, Volvo
- comprende:
 - utensile doppio di bloccaggio albero a camme con il braccetto di congiunzione e lungo e corto
 - utensile singolo di bloccaggio albero a camme con vite di bloccaggio lunga e corta
- **dimensioni:**
(lunghezza x profondità x altezza)
190 x 410 x 30 mm

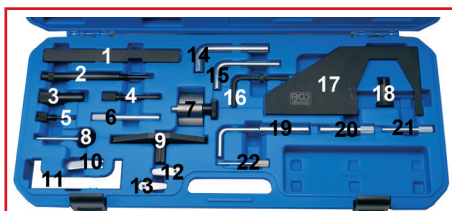

BGS articolo	DESCRIZIONE	Euro
BGS 8156	SET MESSA IN FASE PER FORD	148,75

CARATTERISTICHE

- contiene utili attrezzi per la regolazione dei seguenti elementi:
 - volano
 - albero motore
 - albero a camme / albero pompa
 - albero pompa di iniezione carburante
 - puleggia cinghia
 - tensionamento della cinghia di trasmissione
- comprende indicatore di regolazione per albero a camme, albero motore, albero pompa
- scheda di classificazione completa inclusa
- ad es. per:
 - 1,4 l. + 1,6 l. 16V + 1,7 l. + 1,8 l. 16V + 2,0 l. 16V (anche Zetec)
 - 1,4 l. - 1,6 l. - 1,8 l. e 1,9 l. D/TD/TDCi
- da usare come OEM Ford: 21-162, 21-162B, 303-367, 303-376, 23-059, 310-085, 21-168, 303-393, 23-020, 23-047, 23-020, 21-163, 303-620, 23-019, 21-210, 303-507, 21-251, 303-698, 21-262, 303-734, 23-029, 303-1061, 23-058, 310-084, 21-105, 21-262, 303-734, 21-168, 303-393, 21-263, 303-735 Mazda: 49JE01061 Audi: 3359, T10008, T10050, 2065A Seat: 3359, T10008, T10050, 2065A Skoda: 3359, T10008, T10050, 2065A Volkswagen: 3359, T10008, T10050, 2065A

RICAMBI

BGS articolo	DESCRIZIONE	Euro
BGS 8156-2	ATTREZZO DI BLOCCAGGIO ALBERO MOTORE FORD	10,07
BGS 8156-3	ATTREZZO DI BLOCCAGGIO POMPA INIEZIONE 15,4 FORD	6,38
BGS 8156-4	ATTREZZO DI BLOCCAGGIO ALBERO MOTORE FORD	7,91
BGS 8156-5	ATTREZZO DI BLOCCAGGIO ALBERO MOTORE FORD	6,89
BGS 8156-6	PERNO DI FISSAGGIO 8,2 MM FORD, DA BGS 8156	7,40
BGS 8156-12	SPESSIMETRO FORD	2,81
BGS 8156-14	ATTREZZO DI BLOCCAGGIO ALBERO MOTORE 12,7 MM FORD	3,83
BGS 8156-17	ATTREZZO DI SUPPORTO ALBERO A CAMME FORD	19,89
BGS 8156-18	VOLANTINO FORD	15,81
BGS 8156-19	UTENSILE REGOLAZIONE ALBERO A CAMME	8,42



NEW

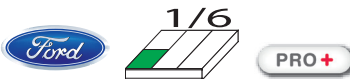

BGS articolo	DESCRIZIONE	Euro
BGS 9692	UTENSILE DI REGOLAZIONE DELL'ALBERO A CAMME, PER FORD 1.6 ECOBOOST	59,93

CARATTERISTICHE

- per bloccare gli alberi a camme durante la rimozione / sostituzione della catena di distribuzione
- per le seguenti motorizzazioni Ford:
 - 1.6L EcoBoost (Sigma)
 - motore a benzina: Galaxy, S-Max, Mondeo, C-Max, Focus, Fiesta, Kuga, Transit, Tourneo Connect
- comprende:
 - carra di regolazione albero a camme, per uso come OEM 303-1552

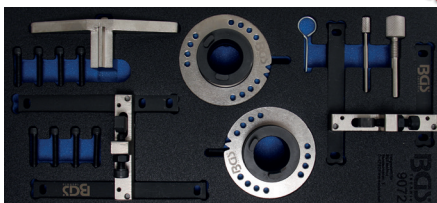

NEW



BGS articolo	DESCRIZIONE	Euro
BGS 9072	SET MESSA IN FASE PER FORD 1.0 L 3 CIL. ECOBOOST	546,25

CARATTERISTICHE

- per motori Ford 1.0 L a 3 cilindri, 74 kW / 88 kW / 92 kW / 103 kW, ad esempio su Fiesta / Focus / B-MAX / EcoSport
- per codici motore: M1DD / M1JA / M1JC / M1JE M1JH / M1JJ / M1DA / M2DA / M2DB / M2DC / SFDB SFJA / SFJB / SFJC / SFJD
- comprende:
 - coppia utensili di bloccaggio albero a camme, da utilizzarsi come OEM 303-1605
 - coppia utensili di regolazione alberi a camme, da utilizzarsi come OEM 303-1606
 - perno di bloccaggio albero motore, da utilizzarsi come OEM 303-1604
 - utensile di bloccaggio del volano, da utilizzarsi come OEM 303-1602, 303-393A, 21-168
 - perno di fissaggio tenditore, da utilizzarsi come OEM 303-1054

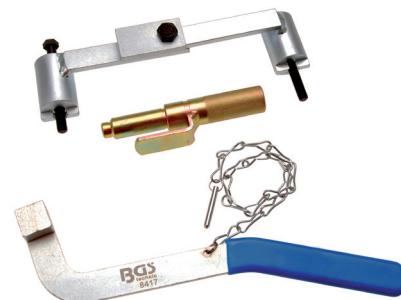

BGS articolo	DESCRIZIONE	Euro
BGS 8417	KIT MESSA IN FASE MOTORE PER MOTORI A BENZINA RENAULT/VOLVO 16V & 20V	73,44

CARATTERISTICHE

- comprende importanti attrezzi per la regolazione della messa in fase del motore
- idoneo per:
 - Renault Laguna (built 1996 - 1999), Safrane (built 1996 - 2001)
 - codice motore: N7Q 704, 710, 711 N7U 700, 701
 - Ford Kuga (02/2008-), Focus ST RS (07/2004-), S-Max (03/2006-), Galaxy (03/2006-), Mondeo (02/2007-)
 - codice motore: JZDA, HYDB, HYDC, HUWA
 - Volvo 850 (built 1992 - 1997), C70 (built 1998 - 2002), S40 (built 1996 - 2004), V40 (built 1996 - 2004), S60 (built 2001 - 2005), S70 (built 1997 - 2000), S80 (built 1999 - 2005)
 - codice motore: B4164 S/S2, B4184 S/S2/S3/S9/S10, B4194 T/T2, B4204 S/S2/T/T2/T3/T5, B5202 FS, B5204 FT/T2/T3/T4/T5, B5234 T3/T4/T5/T6/T7/T8/T9, B5244 S/S2/SG/SG2/T3/T4/T5/T7, B5252 FS, B5254 T/T2/T
- strumetto di bloccaggio dell'albero a camme da usare come OEM MOTMOT1337, 999-5452, 303-1178
- strumento per tenditore da usare come OEM MOT1348
- strumento di bloccaggio del volano da usare come OEM MOT1340, 999-5451, 303-1182



BGS articolo	DESCRIZIONE	Euro
BGS 8671	SPINA DI BLOCCAGGIO ALBERO MOTORE PER FORD ZETEC / DURATEC	6,38

CARATTERISTICHE

- idoneo per motori Ford Zetec SE e Duratec 1.25, 1.4, 1.6 l ad esempio nei modelli Fiesta, Fusion e Focus
- da utilizzare come OEM 303-748, 21-259 Mazda OEM 49J E02 061, Volvo OEM 999 7201



BGS articolo	DESCRIZIONE	Euro
BGS 9738	SET MESSA IN FASE PER FORD 2.5, VOLVO 1.6 - 2.5 & 2.4	347,50

CARATTERISTICHE

- per impostare la fasatura dell'albero a camme e dell'albero motore quando si sostituisce la guarnizione dei cilindri
- per:
 - Ford:
 - Focus 2.5 RS / ST, Mondeo 2.5, S-Max 2.5, Galaxy 2.5 ST (2005-)
 - codici motore: 2.5 Turbo (Euro 4), HUBA / HUWA / HYDA / JZDA
 - Volvo
 - C30 (06-10), C70 (98-10), S40 (96-10), S60 (00-09), S70 (97-07), S80 (98-06), V40 (96-10), V50 (04-10), V70 (97-07), XC70 (02-07), XC90 (02-10)
 - codici motore: 1.6 (B4164S), 1.8 (B4184S), 1.9T (B4194T), 2.0 (B4204S / B4204T), 2.0T (B5204T3 / B5204T4 / B5204T5), 2.3 (B5234FS), 2.3T (B5234T3 / B5234T7 / B5234T9), 2.4 (B5244S / B5244S2 / B5244S4 / B5244S5 / B5244S7), 2.4T (B5244T / B5244T3 / B5244T4 / B5244T5 / B5244T7), 2.5R (B5254FS), 2.4D (D5244T9 / D5244T8 / D5244T13)
- comprende:
 - utensile di bloccaggio puleggia albero motore, per uso come OEM 999 5433 / 303-1179
 - utensile di allineamento albero a camme, per uso come OEM 303-1178
 - utensile di allineamento albero motore, per uso come OEM 303-1182
 - supporto albero a camme, per uso come OEM 303-1183



BGS articolo	DESCRIZIONE	Euro
BGS 9010	SET MESSA IN FASE PER JAGUAR/LANDROVER/FORD/CITROËN/PEUGEOT 2.0/2.2/2.4/3.2 L DIESEL	211,25

CARATTERISTICHE

- particolarmente utile per lavori su valvole motore e per la sostituzione della guarnizione della testata
- per:
 - Ford Mondeo (00-07), Transit (00-11)
 - Citroen Relay (06-11), Jumper III
 - Fiat Ducato (06-11)
 - Jaguar X-Type (01-10)
 - Land Rover Defender (07-11)
 - Peugeot Boxer III (06-11)
 - LDV Convoy (02-06)
- per motori Diesel DURATORQ (PUMA):
 - 2.0L codici motore: ABFA, D3FA, D5BA, D6BA, F3FA, F1FA, FMBA, HJBA, HJBB, HJBC, HJBE, N7BA, N7BB
 - 2.2L (con pompa ad alta pressione azionata da catena di distribuzione), codici motore: QJBA (BG), QJBB, QJBC, QJBD
 - 2.2l (con pompa ad alta pressione azionata da albero a camme), codici motore: 4HM, 4HU, 4HV, P8FA, P22DTE, QVFA, QWFA
 - 2.4L con codici motore: 244DT, DOFA, D2FA, D2FB, D4FA, F4FA, FXFA, H9FA, H9FB, HE FA, HFFA, JXFA, PHFA, ZSD 424
 - 3.2L con codici motore: SAFA (solo messa in fase)
- comprende:
 - utensile di allineamento copertura del motore, da utilizzarsi come OEM 303-682
 - utensile di tenuta copertura del motore/albero a camme, da utilizzarsi come OEM 303-679A
 - utensile di rimozione ruota dentata pompa ad alta pressione, da utilizzarsi come OEM 303-1151
 - high pressure pump removal tool, da utilizzarsi come OEM 303-249
 - perno di bloccaggio volano, da utilizzarsi come OEM 303-675
 - perno di bloccaggio volano, da utilizzarsi come OEM 303-698
 - 3 perni di bloccaggio, 6 mm
 - perno di bloccaggio tensionatore, 2 mm
- dimensioni: (lunghezza x profondità x altezza) 190 x 410 x 30 mm



BGS articolo	DESCRIZIONE	Euro
BGS 9146	UTENSILE BLOCCAGGIO ALBERO A CAMME PER MOTORI DIESEL 1.3L PSA	47,18

CARATTERISTICHE

- per bloccare l'albero a camme quando si allentano e avvitano i bulloni della ruota dentata dell'albero a camme
- per operazioni su albero a camme
- per: Citroen, Peugeot, Fiat, Ford, Alfa Romeo 1.3 JTD
- anche per l'uso in combinazione con l'articolo BGS 8669
- per uso come OEM: Ford OEM 303-1475 / Fiat OEM 1871008600



BGS articolo	DESCRIZIONE	Euro
BGS 8418	SET MESSA IN FASE MOTORI DIESEL PSA 2.5 & 2.8 L	31,88

CARATTERISTICHE

- comprende 2 perni di regolazione, perno di blocco per il volante e attrezzo di ritenuta del tensionatore
- adatto per i seguenti modelli:
 - Citroen, Peugeot, Fiat, Iveco: Trafic (80-00), Master (80-07), Mascot (99-07)
 - Fiat, PSA, Renault: Daily (91-05), Turbo Daily (94-00), Relay/Jumper (01-02), Boxer (00-06), Arena (97-01), Movano (98-03)
- da usare come OEM
 - Fiat 1 870 667 000, 1 870 765 001, 1 860 617 000
 - Renault MOT861, MOT1054, MOT863
 - Opel KM6031
 - Ford 21-260, 303-732
 - Peugeot 0132AB, 5711TD, 4527TS2, 0178D, 0194A, 119790
 - Citroen 0132AB, 5711TD, 4527TS2, 0178D, 0194A, 119790 / Mazda 49 JE 02018, 0991246510
 - Volvo 999-7169



NEW

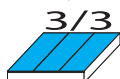

BGS articolo	DESCRIZIONE	Euro
BGS 4137	3/3 MODULO PER CARRELLO: UTENSILI PER LA MESSA IN FASE, PER FIAT, ALFA, LANCIA, OPEL, SUZUKI, FORD	1037,50

CARATTERISTICHE

- per i seguenti modelli:
 - Alfa Romeo: 145 / 146 / 147 / 155 / 156 / 159 / 166 Spider / GTV / TS / GT / Crosswagon Q4
 - Fiat: Punto / Grande Punto / Brava / Bravo Marea / Weekend / Stilo / Doblo / Cargo Idea / Panda / Multipla / Palio / Stilo / 500
 - Lancia: Lybra / Ypsilon / Thesis / Musa
 - Opel: Corsa / Agila / Meriva / Combo / Vectra Zara / Astra / Insigna / Signum 1.9 CDTI
 - Suzuki: Ignis / Swift / Wagon R+
 - Ford: Ka
- per motori:
 - 1.2 8V / 1.2 16V / 1.4 16V / 1.6 16V / 1.6 MultiJet / 1.9 JTD / 1.9 JTD 16V / 1.9 MultiJet / 1.9 CDTI / 2.0 MultiJet / 2.4 JTD 20V / 2.4 JTD / 1.3 JTD MultiJet / 1.3 CDTI / 1.3 TDCI / 1.9 CDTI
- codici motore: 843A1.000 / 323.02 / 371.01 / 182B4.000/182B9.000 186A6.000 / 188A2.000 / 188A7.000 / 188B2.000 / 192A1.000 192A3.000 / 937A2.000 / 939A1.000 / 192A5.000 / 192B1.000 198A5.000 / 937A5.000 / 939A2.000 / 325.01 / 342.02 / 362.02 185A6.000 / 841C.000 / 841G.000 / 939A3.000 / 940A3.000 940A4.000 / 940A5.000 / Z19DT / DTH / DTR / DTJ / DTL Z13DT / Z13DTJ / Z13DTH / 169A1.000 / 955A4.000 / 350A3.000 192B4.000 / 198A2.000 / 350A2.000 / 955A3.000 / 192A8.000 198A6.000 / 198A3.000 / 199B1.000 / 199B2.000 / 199A2.000 199A3.000 / 199A9.000 / 188A3.000 / 188A8.000 / 188A9.000 192A9.000 / 186A8.000 / 186A9.000 / 199A5.000 / 223A7.000 223A9.000 / 841H.000 / 841P.000 / 185A2.000 / 182A4.000 182A6.000 / 182B6.000 / 178B3.000 / 186A3.000 / 186A4.000 350A1.000 / 169A4.000 / 188A4.000 / 199A4.000 / 199A7.000
- comprende:
 - utensili di bloccaggio e regolazione dell'albero a camme, per uso come OEM 1860874000, 1860874000, 1860985000, 1825041000, 1825041000, 1825042000, 1860847000, 1860847000, 2000004300, 1871000900, 2000004400, 2190754400, 1870896900
 - utensili di bloccaggio albero motore e volano, per uso come OEM 1860161000, 1860905000, EN-46788, 1860771000, 1860898000, 1860863000, 1870900300, 1860703000, 2190754500, 2000004200, 2190754200, 1860905000, 2000004500, 2190754500
 - utensili di regolazione della pompa di iniezione, per uso come OEM 1860965000
 - utensili di tensionamento, per uso come OEM 1860876000, 1860987000, 1860845000, 1860876000, 1870900400
 - indicatori OT, per uso come OEM 1860992000, 1895443000



NEW

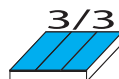

BGS articolo	DESCRIZIONE	Euro
BGS 4138	3/3 MODULO PER CARRELLO: UTENSILI PER LA MESSA IN FASE, PER FIAT, ALFA, LANCIA, OPEL, SUZUKI, FORD	862,50

CARATTERISTICHE

- per i seguenti modelli:
 - Opel: Corsa B/C / Combo / Tigra / Agila / Tigra B Meriva / Astra F/G/H / Astravan / Speedster VX220 Zafira A/B / Vectra B/C / Signum / Omega B Sintra / Frontera A/B / Astravan / Kadett / Ascona Omega / Monterey / Antara / Croma Speedster VX220
 - Chevrolet & Daewoo: Epica / Captiva / Nubira Lacetti / Evanda
 - Saab: 9-3 / 9-5 (98-04)
 - Alfa 145 / 146 / 147 / 156 / 159 / 166 / GT Crosswagon Q4
 - Fiat: Punto / Grande Punto / Bravo / Brava Marea Weekend / Stilo / Doblò/Cargo / Multipla Idea / Panda
 - Lancia: Ypsilon / Musa / Lybra / Thesis
 - Suzuki: Ignis / Swift / Wagon R+
 - Ford: Ka
- per motori:
 - 1.0 12V / 1.0 16V / 1.2 16V / 1.4 / 1.6 / 1.2-1.4 16V (chain) / 2.0 / 2.0 Turbo / 2.2 DI / 2.0-2.2 16V / 1.6 16V / 1.8 16V / 2.0 16V / 2.2 16V / 1.3 JTD MultiJet / 1.3 CDTI / 1.3 TDCI / 1.6 MultiJet / 1.9 JTD / 1.9 MultiJet / 2.4 JTD / 1.9 CDTI / 2.0 MultiJet / 1.5 D / 1.5 TD / 1.7 D / 1.7 TD / 1.6-1.7 D / 3.0 TD / 3.1TD / 2.0-2.2-2.4 TD / 2.0-2.2 DI / 2.0 TDCI / 2.0 D VCDI / 2.2 16V (DOHC)
- codice motore: X14XE / Z14XE / X16SEJ / X16XE / X16XEL / Y16XE / Z16XE / X16YNG / C18XEL / X18XE / X18XE1 / Z18XE / Z18XEL / C20SEL / C20XE / X20XEV / Z20LEH / Z20LEL / Z20LER / Z20LET / X22SE / X22XE / Y22SE / Y22XE / Z22XE / D223L / X10XE / Z10XE / Z10XEP / X12XE / Z12XE / Z14XEP / X20DTL / X20DTH / X22DTH / Y20DTL / Y20DTH / Y22DTH / Y22DTR / 169A1.000 / 955A4.000 / 350A3.000 / 192B4.000 / 198A2.000 / 350A2.000 / 955A3.000 / 192A8.000 / 198A6.000 / 198A3.000 / 199B1.000 / 199B2.000 / 199A2.000 / 199A3.000 / 199A9.000 / 940A3.000 / 188A3.000 / 939A2.000 / 188B2.000 / 188A8.000 / 188A9.000 / 323.02 / 371.01 / 937A2.000 / 182B4.000 / 182B9.000 / 188A2.000 / 188A7.000 / 192A9.000 / 186A6.000 / 186A8.000 / 192A1.000 / 192A3.000 / 192B1.000 / 192A5.000 / 186A9.000 / 939A1.000 / 199A5.000 / 223A7.000 / 223A9.000 / 342.02 / 362.02 / 841C.000 / 841H.000 / 841P.000 / 939A3.000 / 185A2.000 / 185A6.000 / Z13DT / Z13DTJ / Z13DTH / Z19DT / Z19DTH / Z19DTJ / Z19DTL / X10XE / Z10XE / Z10XEP / Z12XE / Z14XEP / X16SZR / Z16SE / 4EC1/T / 4EE1/T / 4EE1 / X17DT / Y17DT / Y17DTI / Y17DTL / 16DA / 17D / 17DR/X / 7DTL / X17DTL / 4JX1/4 / JG2T / 4FC1/T / 4FD1 / X20DTL / Y20DTL / D223L Z20DMH / Z20DM / RA420 / Z20S1 / 194A1.000 / Z22SE / Z22YH
- comprende:
 - chiave di regolazione, per uso come OEM KM-933
 - perno di bloccaggio della pompa di iniezione, per uso come OEM KM-927
 - utensili di bloccaggio del volano e dell'albero motore, per uso come OEM KM-929 / KM-952 / EN-46785 / KM-951 / 1860905000 / 1860905010 / EN-46788 / KM-911 / EN-46785 / 1860703000 / EN-48246 / 1870900300 / 303-1468
 - tensionatori, per uso come KM-955 / KM-6130 / KM-6349 / KM-6349 / 1870900400 / 1871000200

MESSA IN FASE



NEW

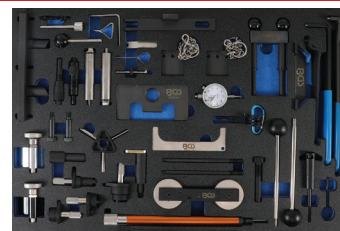

NEW

BGS articolo	DESCRIZIONE	Euro
BGS 4139	3/3 MODULO PER CARRELLO: UTENSILI PER LA MESSA IN FASE, PER FORD, VW, SEAT, MAZDA, VOLVO	712,50

CARATTERISTICHE

- per i seguenti modelli:
 - Ford: Fiesta, Fusion, Courier, Escort, Focus, Focus C Max, Puma, Mondeo, Sierra, Cougar, Galaxy, C-Max, Orion, Tourneo Connect, Transit, Transit Connect
 - VW: Sharan
 - Seat: Alhambra
 - Mazda: 121
 - Volvo: S40, V50
 - motori benzina:
 - 1.2 / 1.25 / 1.4 / 1.6 / 1.6 / 1.7 / 1.8 / 2.0 16V
 - 1.6 Ti-VCT / 1.6 SCTI
 - motori diesel:
 - 1.6 Duratorq TDCI / 1.8D / 1.8TD / 1.8 DI (98-04) / 1.8 TDCI (01-04) / 1.6D / 1.9TDI / 2.5D TCI / 1.9TDI / 2.5D/TCI / 1.4TDCI / 1.6TDCI / 1.8D / 1.8TCI / 1.8TDDI / 1.8TDCI / 1.8D Turbo / 1.9TDI PD / 2.0TDCI / 2.2TDCI / 2.5D / 2.5D Turbo / 2.0 / 2.2 / 2.4 Duratorq TDCI 16V / 1.4TDCI / 1.6D 8V / 1.6D 16V
 - codice motore: 1Z / 4BA / 4BB / 4BC / 4CA / 4CB / 4CC / 4DA / 4EA / 4EB / 4EC / 4ED / 4FA / 4FA / 4FB / 4FC / 4FD / 4GA / 4GA / 4GB / 4GC / 4GD / 4GE / 4GF / 4HA / 4HB / 4HC / 4HD / 4BFA / 4FN / 4FN / 4HU / 4HU / 4NU / 4SDA / 4SDB / 4UY / 4VG / 4ZBA / 4ZBC / 4ZWA / 4ZWC / 4BPA / 4C9DC / 4D24 / 4D24T / 4D24TIC / 4D2FA / 4D3FA / 4D4FA / 4D5BA / 4D6BA / 4DHA / 4DHB / 4DHC / 4DHD / 4DHE / 4DHF / 4DHG / 4DOFA / 4F3FA / 4F4FA / 4F6JA / 4F6JB / 4F6JC / 4F6JD / 4F8JA / 4F8JB / 4F9DA/B / 4FFBA / 4FFWA / 4FHA / 4FHE / 4FIFA / 4FMBA/B / 4FUJA / 4FUJB / 4FXDA/C / 4FXDB/D / 4FXFA / 4FXJA / 4FXJB / 4FXJC / 4FYDA/C / 4FYDB/D / 4FYDH / 4FYJA / 4FYC / 4FYJB / 4G6DA / 4G6DB / 4G6DC / 4G6DD / 4G6DE / 4G6DF / 4G6DG / 4G8DA / 4G8DB / 4H9FA / 4H9FB / 4HCPA / 4HCPB / 4HHDA / 4HHDB / 4HHJA / 4HHJC / 4HHJD / 4HHJE / 4HHJF / 4HJBA/B / 4HJDA / 4HJDA1Z / 4HWDB / 4HXDA / 4HXJA / 4HXJB / 4IQDA/B / 4IQDB / 4IXDA / 4JQDA / 4JTDA / 4JTD / 4KHBA / 4KKDA / 4KKDA / 4KKDB / 4KLBA / 4KLWA / 4KNBA / 4L1E / 4L1G / 4L1H / 4L1K / 4L1T / 4L1V / 4LPBA / 4LQDB / 4M7JA / 4M7JB / 4N7BA / 4N7BB / 4P7PA / 4P9PA / 4P9PB / 4PNBA / 4PNDA / 4Q4BA / 4QJBA / 4QJBB / 4QJBC / 4QJBD / 4QXBA / 4QXBB / 4QXWA / 4QXWB / 4QYBA / 4QYWA / 4R2PA / 4R3PA / 4RDA / 4RDB / 4RFK / 4RFN / 4RFN / 4RHBA / 4RKC / 4RKD / 4RQB / 4RQC / 4RTA / 4RTB / 4RTC / 4RTD / 4RTE / 4RTF / 4RTG / 4RTH / 4RTJ / 4RTJ / 4RTK / 4RTK / 4RVA / 4RVA / 4RWPA / 4RWPC / 4SHDA / 4SHDB / 4SHDC / 4SIDA / 4SNJA / 4SNJB / 4SPJA / 4SPJC / 4STJA / 4STJB / 4TXBA / 4TXDA / 4TXDB / 4TXWA / 4TYBA / 4TYDA / 4TYWA / 4TZJA / 4TZJB / 4UFBA / 4UFDA / 4UFDB / 4UFWA / 4UKBA / 4UKDA / 4UKDB / 4UKWA
- comprende:
 - utensili di regolazione dell'albero a camme, per uso come OEM 21-105, 303-1061, 21-162B, 303-367, 303-376, 323-029
 - utensili di regolazione della pompa d'iniezione, per uso come OEM 2064, 23-047, 310-055, U20003, 21-260, 303-732, 23-020, 21-238, 303-679A, 303-1151
 - utensili di bloccaggio volano / albero motore, per uso come OEM 303-1060, 0132-AB, 0178-D, 21-151, 0194-B, 21-263, 303-735, 49JE02021, 21-234, 21-251, 0194-C, 21-262, 303-734, 21-163, 303-620, 21-210, 21-123, 21-234, 21-251, 303-675, 303-698
 - estrattore pignone albero a camme, per uso come OEM 21-229, 303-651
 - spessore

BGS articolo	DESCRIZIONE	Euro
BGS 4136	3/3 MODULO PER CARRELLO: UTENSILI PER LA MESSA IN FASE, PER FORD, VW, MAZDA, VOLVO	875,00

CARATTERISTICHE

- per i seguenti modelli:
 - Audi: 80, A1, A2, A3, S3, A4, A5, A6, TT, Q5
 - Seat: Arosa, Ibiza, Cordoba, Leon, Toledo, Alhambra, Altea, Inca (99-04)
 - Skoda: Fabia, Octavia, Superb
 - VW: Lupo, Polo, Fox, Golf, Bora, Jetta, Golf Plus, Passat, Beetle, Touran, Sharan, Caddy, Caddy Maxi, Transporter, Golf VI Cabrio, Tiguan
 - Ford: Galaxy
- motori benzina:
 - 1.2 TSI / 1.4 / 1.4 TSI / 1.6 16V / 1.2 9V-12V 3-Zyl., 1.4
 - 1.6 FSi (Catena di Distribuzione) / 1.8 / 1.8 16V
 - 1.8T / 2.0 16V / 2.0 FSi / TFSI (Cinghia di Distribuzione)
- motori diesel:
 - 1.2 / 1.4 / 1.9 / 2.0 TDI PD / 1.9 TDI 75-90-110
 - 1.9 SDI 75-90-110 / 1.9 TDI 105-130-150
 - 2.0 TDI DPF 140-170 / 2.5 TDI V6
- codice motore: ARC, ATN, AUS, AVY, AZD, AFH, BCA, AJV, AKQ, AUA, AUB, AXP, AFH, AFN, AFK, AHW, AHU, APE, AQQ, AUS, AXP, AZD, BBY, BBZ, BCB, ANY, AYZ, AMF, ATL, BAY, BHC, BMS, BNM, BNV, BWB, AJM, AMG, ANU, ARL, ASZ, ATD, ATJ, AUY, AVB, AVF, AVQ, AWX, AXB, AXC, AXR, BEW, BJB, BKC, BKE, BLS, BLT, BMT, BPX, BRB, BRM, BRR, BR5, BRU, BSU, BSW, BTB, BUK, BVK, BXE, BXF, AZV, BDJ, BDK, BGW, BHW, BKD, BKP, BLB, BMA, BMM, BMN, BMP, BMR, BNA, BPW, BRC, BRE, BRF, BRT, BUZ, BVF, BVG, BVH, BWK, BTS, BMY, BLF, BWV, AZV, BKD, AWY, AZQ, AXU, BAG, BKG, BLF, BLN, BLP, BVF, BKF, BNU, BVP, BVR, 1Z, CBZA, CBZC, CBZB, CAXA, CAGA, CAGB, CAGC, CAHA, CAYA, CAYB, CAYC, CBAA, CBAB, CBAC, CBBA, CBBB, CBDA, CBDB, CBDC, CBEA, CEGA, AZV, BDJ, BHP, BKD, BLB, BMA, BMM, BMN, BMP, BMR, BNA, BPW, BRC, BRE, BRF, BRT, BSS, BUY, BUZ, BVA, BVE, BVF, BVG, BVH, BWV, ACV, ACV, AFB, AGX, AHD, AHY, AHY, AJT, AJT, AKE, ANJ, APA, AUF, AXG, AXG, AXL, AXL, AYC, AYC, AYM, AYY, BAU, BBE, BBF, BCZ, BDG, BDH, BFC, BJJ, BJK, BJL, BJM
- comprende:
 - utensili di bloccaggio e regolazione dell'albero a camme, per uso come OEM 3458, T30094, T10016, T10074, T10074, MP1-1312, T10098, T20038, 3418, T10123, T10121, T10120, T10252, T10171, 2065-A, 21-105
 - utensili di bloccaggio e regolazione dell'albero motore, per uso come OEM 3242, T40069, T30052, T40026, T10414, T10100, T10340, T10341
 - strumenti di bloccaggio e regolazione della pompa di iniezione, per uso come OEM 3359, T20102, 2064, U20003
 - tendicatena, tendicinghia e strumenti tendicinghia, per uso come OEM 23-058, 310-084, T10008, 2065A, T10008, U40021, T10092, T40011, T10060, T10060A, T00115, T10264, T40098, 303-1054, T10115, T10092, T40011, T00115, T10264, T40098
 - tendicatena / supporto pignone albero motore, per uso come OEM 3366, T20018, T20044
 - utensile allineamento pignone albero motore, per uso come OEM 23-059, 310-085, T10050
 - leva / chiave per tensionare la cinghia dentata, per uso come OEM 3387, U30009A, 2587, MATRA V.159, 3387, T10020
 - staffa di bloccaggio, per uso come OEM MP1-1312, T10098, T20038
 - guide di supporto, per uso come OEM OEM 3369, T30092, 3411
 - indicatore TDC, per uso come OEM T10170
 - quadrante indicatore di test, per uso come OEM VAS6079



JAGUAR

JAGUAR
**NEW**





BGS articolo	DESCRIZIONE	Euro
BGS 9007	SET UTENSILI PER PULEGGIA ALBERO MOTORE PER JAGUAR / LAND ROVER	262,50

CARATTERISTICHE

- consente la rimozione l'installazione senza danni delle pulegge dell'albero motore
- necessario quando si lavora, ad esempio, su azionamento dell'albero a camme
- comprende:
 - utensile bloccaggio puleggia albero motore strumento di partecipazione, da utilizzarsi come OEM 303-893
 - pezzo ponte, piastra di spinta, perno di guida, mandrino di spinta e due viti di fissaggio, da utilizzarsi come 303-588
- **dimensioni:**
(lunghezza x profondità x altezza)
380 x 410 x 30 mm

**NEW**

JAGUAR
1/6

BGS articolo	DESCRIZIONE	Euro
BGS 9005	SET MESSA IN FASE PER LAND ROVER / JAGUAR, 2,7 L	133,75

CARATTERISTICHE

- particolarmente utile per lavori su valvole motore e per la sostituzione della guarnizione della testata
- per:
 - Jaguar S-Type TDVi (04-09)
 - Land Rover TDV6 Discovery
 - Range Rover Sport TDV6 (04-06)
 codice motore: 276DT
- comprende:
 - utensile di bloccaggio del volano (tenditore manuale) da utilizzarsi come OEM 303-1116
 - utensile di bloccaggio del volano (tenditore automatico) da utilizzarsi come OEM 303-1117
 - utensile di allineamento dell'albero a camme da utilizzarsi come OEM 303-1132
 - 2 perni per allineamento pignone albero a camme da utilizzarsi come OEM 303-1126 (PSA 0195H)

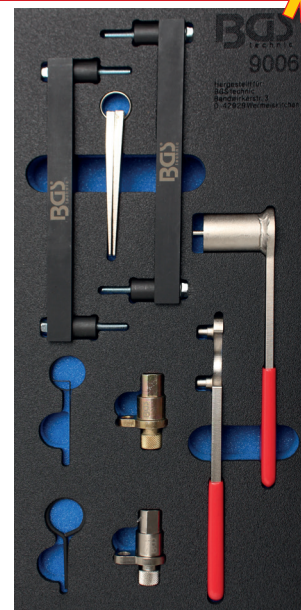
**NEW**



JAGUAR
1/3

BGS articolo	DESCRIZIONE	Euro
BGS 9006	SET MESSA IN FASE PER JAGUAR / LAND ROVER, V8	323,75

CARATTERISTICHE

- particolarmente utile per lavori su valvole motore e per la sostituzione della guarnizione della testata
- per motori 3.2 - 3.5 - 4.0 - 4.2 - 4.4L sui seguenti modelli:
 - Jaguar XJ8 (97-09), motori AJ26 AC, BC, LC, 1B, 5G, SB
 - Jaguar XJR (97-09), motori AJ27 KB, CC, MA, 2B, 9C, TB
 - Jaguar S-Type (99-08), motori AJ28 KC, CE, MB, 3B, HB, PC
 - Jaguar XF (08-09), motori AJ34 3.5, DC, NB, 1G, HG
 - Jaguar XK8 (97-09), motori RB, EC, NC
 - Jaguar XKR (98-09), motori GB, PA
 - Range Rover (new) (06-09), 4,2L motori (428PS)
 - Range Rover (05-09), 4,2L motori (428PS)
 - Land Rover Discovery III (05-09)
- comprende:
 - perno di bloccaggio del volano (argento), da utilizzarsi come OEM 303-531
 - perno di bloccaggio del volano (oro), da utilizzarsi come OEM 303-645
 - 2 piastre di regolazione degli alberi a camme, da utilizzarsi come OEM 303-530
 - utensile di tenuta per pignone albero a camme, da utilizzarsi come OEM 303-303-532
 - 2 tensionatori a cuneo, da utilizzarsi come OEM 303-533
 - perno di bloccaggio tensionatore primario, da utilizzarsi come OEM T40011
 - utensile di regolazione per unità VVT, da utilizzarsi come OEM 303-654
 - perno pressione tenditore

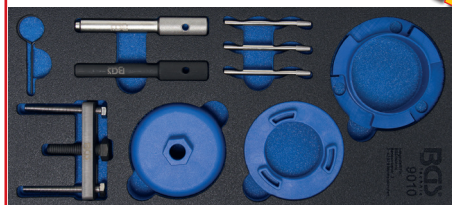
- **dimensioni:**
(lunghezza x profondità x altezza)
190 x 410 x 30 mm

NEW

BGS articolo	DESCRIZIONE	Euro
BGS 9010	SET MESSA IN FASE PER JAGUAR / LANDROVER / FORD / CITROËN / PEUGEOT 2.0/2.2/2.4/3.2 L DIESEL	211,25

CARATTERISTICHE

- particolarmente utile per lavori su valvole motore e per la sostituzione della guarnizione della testata
- per:
 - Ford Mondeo (00-07), Transit (00-11)
 - Citroen Relay (06-11), Jumper III
 - Fiat Ducato (06-11)
 - Jaguar X-Type (01-10)
 - Land Rover Defender (07-11)
 - Peugeot Boxer III (06-11)
 - LDV Convoy (02-06)
- per motori Diesel DURATORQ (PUMA):
 - 2.0L codici motore: ABFA, D3FA, D5BA, D6BA, F3FA, F1FA, FMBA, HJBA, HJBB, HJBC, HJBE, N7BA, N7BB
 - 2.2L (con pompa ad alta pressione azionata da catena di distribuzione), codici motore: QJBA (BG), QJBB, QJBC, QJBD
 - 2.2l (con pompa ad alta pressione azionata da albero a camme), codici motore: 4HM, 4HU, 4HV, P8FA, P22DTE, QVFA, QWFA
 - 2.4L con codici motore: 244DT, DOFA, D2FA, D2FB, D4FA, F4FA, FXFA, H9FA, H9FB, HE FA, HFFA, JXFA, PHFA, ZSD 424
 - 3.2L con codici motore: SAFA (solo messa in fase)
- comprende:
 - utensile di allineamento copertura del motore, da utilizzarsi come OEM 303-682
 - utensile di tenuta copertura del motore/albero a camme, da utilizzarsi come OEM 303-679A
 - utensile di rimozione ruota dentata pompa ad alta pressione, da utilizzarsi come OEM 303-1151
 - high pressure pump removal tool, da utilizzarsi come OEM 303-249
 - perno di bloccaggio volano, da utilizzarsi come OEM 303-675
 - perno di bloccaggio volano, da utilizzarsi come OEM 303-698
 - 3 perni di bloccaggio, 6 mm
 - perno di bloccaggio tensionatore, 2 mm

• **dimensioni:**
(lunghezza x profondità x altezza)
190 x 410 x 30 mm

NEW

BGS articolo	DESCRIZIONE	Euro
BGS 9008	SET MESSA IN FASE PER JAGUAR / LAND ROVER, 2.7/3.0 TD V6	136,25

CARATTERISTICHE

- particolarmente utile per lavori su valvole motore e per la sostituzione della guarnizione della testata
- per:
 - Citroen: C5 III (07-09), C6 (05-09)
 - Jaguar: S-Type (04-08), XF (08-12), XJ (10-12), XJ6 (05-10), Range Rover Sport (05-09)
 - Peugeot: 407 (04-09), 407 Coupe (06-09), 607 (04-11)
 - 2.7TD V6 / TDVI (276DT)
 - 2.7D HDi (DT17BTED4) (UHZ)
 - 3.0D HDi (D20CTED4) (X8Z)
 - 3.0D SD V6 / TD V6 (306DT) (AJ-V6D)
- comprende:
 - utensile di bloccaggio volano bloccaggio (manuale) da utilizzarsi come OEM (Rover) 303-1116
 - utensile di bloccaggio volano bloccaggio (automatico), da utilizzarsi come OEM (Rover) 303-1117
 - utensile di allineamento dell'albero a camme, da utilizzarsi come OEM (Rover) 303-1132
 - 2 perni per allineamento pignone albero a camme, da utilizzarsi come OEM (Rover) 303-1126, (PSA) 0195H
 - perno di bloccaggio della pompa del liquido di raffreddamento, da utilizzarsi come OEM (PSA) 0195-C
 - utensile di bloccaggio volano, da utilizzarsi come OEM (PSA) 0195-K
 - staffa di bloccaggio cinghia dentata, da utilizzarsi come OEM (PSA) 0188-K

NEW

BGS articolo	DESCRIZIONE	Euro
BGS 9009	SET MESSA IN FASE PER JAGUAR / LAND ROVER, 5.0 V8	372,50

CARATTERISTICHE

- particolarmente utile per lavori su valvole motore e per la sostituzione della guarnizione della testata
- per uso sui seguenti modelli con motore 5L V8: X150-XK(10MY), X250-XF(10MY), X351-XJ(10MY)
- comprende:
 - utensile di allineamento albero a camme, da utilizzarsi come OEM 303-1445
 - perno di fasatura albero motore, da utilizzarsi come OEM 303-1447
 - utensile di bloccaggio volano, da utilizzarsi come OEM 303-1448
 - utensile di rotazione di albero a camme, da utilizzarsi come OEM 303-1452
 - utensile di pre-tensionamento della catena di distribuzione, da utilizzarsi come OEM 303-1482
- **dimensioni:**
(lunghezza x profondità x altezza)
190 x 410 x 30 mm

MESSA IN FASE

Jeep

JEEP



Jeep **1/3** PRO+

BGS articolo	DESCRIZIONE	Euro
BGS 9695	SET MESSA IN FASE PER JEEP 3.0 V6 DIESEL	228,75

CARATTERISTICHE

- per il controllo e la regolazione della messa in fase del motore quando si sostituisce la catena di distribuzione e la guarnizione della testata
- per:
 - Jeep Grand Cherokee 3.0 V6 CRD (2011-2015), codice motore: EXF VM23D
 - Jeep Grand Cherokee 3.0 Multijet (2011-2015), codice motore: EXF VM44D
- comprende:
 - utensile di bloccaggio albero a camme per testata cilindri destra, per uso come OEM VM10338-1
 - utensile di bloccaggio albero a camme per testata cilindri sinistra, per uso come OEM VM10338-2
 - perno di bloccaggio del tenditore, per uso come OEM VM1039a
 - perno di messa a punto dell'albero motore, per uso come OEM VM10339



CHRYSLER Jeep DODGE PRO+

BGS articolo	DESCRIZIONE	Euro
BGS 9379	SET MESSA IN FASE PER CHRYSLER, JEEP, DODGE, MOTORI DIESEL 2.8 L	46,41

CARATTERISTICHE

- per:
 - Chrysler Grand Voyager
 - Jeep Cherokee/Wrangler
 - Dodge Nitro
- codici motore: VM64C / ENS / ENS (51C) / 49C 50C / ENS VM10D / ENS VM11D
- comprende:
 - utensile di bloccaggio albero a camme, per uso come OEM VM9991
 - utensile di bloccaggio albero motore, per uso come OEM VM9992

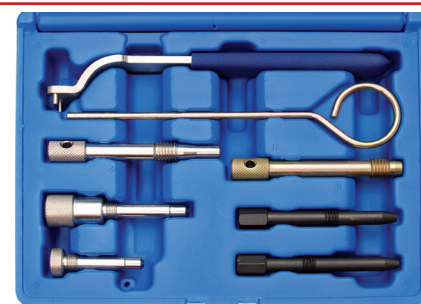

CHRYSLER Jeep PRO+

BGS articolo	DESCRIZIONE	Euro
BGS 8500	SET MESSA IN FASE PER CHRYSLER 2.5 CRD	63,75

CARATTERISTICHE

- per il controllo e la regolazione della messa in fase del motore
- per:
 - Chrysler Voyager, Grand Voyager R2516C, R2516L, R2816K
 - Jeep Cherokee (01-08) 2.5 / 2.8
 - LDV Maxus (05-08) VM2516L
- perno di chiusura per l'albero a camme (interna) come OEM VM1052
- perno di chiusura dell'albero a camme (scarico) come OEM VM1053
- perno di chiusura per il volano (Voyager, Grand Voyager 2.5/2.8 e LDV Maxus) come OEM VM1068/VM1089
- perno di chiusura per il volano (Jeep Cherokee 2.8) come OEM VM1080
- perno di chiusura per il volano (Jeep Cherokee 2.5) come OEM VM8873
- tensionatore come OEM VM9660
- perno di bloccaggio per il bilanciamento dell'asse
- perno di bloccaggio per volano



Jeep FIAT FCA FIAT CHRYSLER AUTOMOBILES
MORTORQ®
3/8"

FERMEC articolo	DESCRIZIONE	Euro
TM-200601	SET 6 PEZZI, CHIAVI A BUSSOLA MORTORQ®, ATTACCO 3/8"	40,00

CARATTERISTICHE

- misure: MTS 00 - MTS 0 - MTS 1 - MTS 2 - MTS 3 - MTS 4
- lunghezza: 50 mm
- finitura cromata satinata
- in chrome vanadium
- su guida metallica
- per Jeep e FCA





LANCIA

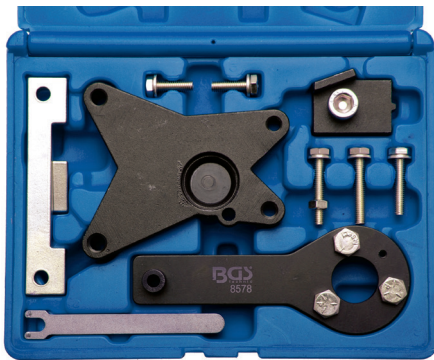

BGS articolo	DESCRIZIONE	Euro
BGS 8578	SET PER MESSA IN FASE MOTORI FIAT, FORD E LANCIA 1.2 & 1.4 - 8 V	128,75

CARATTERISTICHE

- facilita la sostituzione della cinghia di distribuzione e permette il controllo della messa in fase del motore sui seguenti veicoli:
 - Fiat: 500 (07-12), Doblo / Cargo (05-10), Grande Punto (07-12), Idea (04-12), Linea (07-11), EVO2 Panda, Punto EVO (09-12)
 - Lancia: Ypsilon (06-11), Musa (05-12)
 - Ford: Ka (09-12)
- per le seguenti motorizzazioni:
 - Fiat 1.2/1.2 Dualogic, 169A4.000, 188A4.000 (only EVO2), 199A4.0001.4/1.4 Bi-Fuel LPG / 1.4 Natural power CNG, 199A7.000, 350A1.000
 - Lancia 1.4/1.4 Bi-Fuel LPG, 350A1.000
 - Ford 1.2 Duratec, 169A4.000 (FP4)
- comprende i seguenti utensili:
 - utensile di blocco albero motore come OEM 2.000.004.500 su Fiat / Lancia e come OEM 303-1480 su Ford
 - utensile di regolazione dell'albero a camme come OEM 2.000.004.400 su Fiat / Lancia e come OEM 303-1479 su Ford
 - utensile di blocco corona albero a camme come OEM 2.000.004.200 su Fiat / Lancia e come OEM 303-1477 su Ford
 - utensile per mascherina albero a camme come OEM 2.000.004.300 su Fiat / Lancia e come OEM 303-1478 su Ford
 - utensile per regolare tensionatore come OEM 1.860.987.000 su Fiat / Lancia

NEW

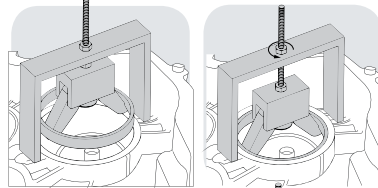

FM 0490-1

FM 0490-2

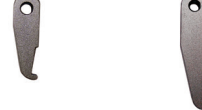

BGS articolo	DESCRIZIONE	Euro
FM 0490	ESTRATTORE CUSCINETTI INTERNI CAMBIO FIAT - ALFA ROMEO LANCIA - OPEL	296,00

CARATTERISTICHE

- kit completo per estrarre i cuscinetti della scatola del cambio dal 2007 su autovetture di Fiat, Alfa Romeo, Lancia e Opel
- comprende due estrattori e quattro supporti di dimensioni diverse per adattarsi ai differenti modelli

RICAMBI

BGS articolo	DESCRIZIONE	Euro
FM 0490-1	ZAMPA SINGOLA DI RICAMBIO CORTA, PER FM 0490	31,00
FM 0490-2	ZAMPA SINGOLA DI RICAMBIO LUNGA, PER FM 0490	31,00

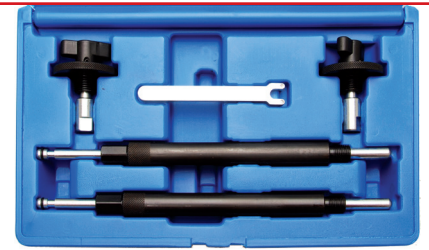

BGS articolo	DESCRIZIONE	Euro
BGS 8725	SET MESSA IN FASE PER FIAT 1.2 16V	73,95

CARATTERISTICHE

- contiene importanti utensili per il controllo e la messa in fase
- idoneo per i seguenti modelli Fiat:
 - 500 1.2 (07), Brava 1.2, Bravo 1.2 16V, (95-02)
 - Grande Punto 1.2, Idea 1.2, Idea 1.2 / 16V
 - Marea 1.2, Marea Weekend / Marengo 1.2
 - Palio Weekend 1.2 / 16V (93-99)
 - Punto 1.2, (93-99), Punto Classic 1.2 / 16V (99)
 - Stilo 1.2 e Lancia Ypsilon 1.2 / 16V (96-03)
 con codici motore: 176B9.000, 169A4.000, 182B2.000, 188A5.000
- adattatori altezza pistoni (2x) da usare come OEM 1860992000
- utensili di regolazione albero a camme (2x) da usare come OEM 1860985000
- chiave di regolazione tensione da usare come OEM 1860987000



BGS articolo	DESCRIZIONE	Euro
BGS 8815	SET MESSA IN FASE PER ALFA ROMEO, LANCIA, FIAT 0.9L	82,88

CARATTERISTICHE

- per la regolazione della messa in fase, ad es. durante la sostituzione della catena di distribuzione, la riparazione della testata cilindri, ecc...
- idoneo per i seguenti modelli con codice motore 312A2000:
 - Alfa Romeo Mito fino al 2012
 - Fiat 500 fino al 2010
 - Fiat Panda fino al 2012
 - Fiat Punto fino al 2012
 - Lancia Ypsilon fino al 2012
- comprende i seguenti utensili:
 - spina di bloccaggio albero motore da usare come OEM 2000035300
 - spina di bloccaggio puleggia cinghia da usare come OEM 2000035200
 - piastra di bloccaggio albero a camme da usare come OEM 2000035100

MESSA IN FASE



BSG articolo	DESCRIZIONE	Euro
BSG 8159-6	SET 2 PEZZI, UTENSILI BLOCCAGGIO ALBERO A CAMME PER FIAT / ALFA / LANCIA	85,43

CARATTERISTICHE

- per motori a benzina Fiat DOHC 1.6L 12V & 16V sui seguenti modelli Fiat: Brava / Bravo / Coupe / Marea / Week-end / Multipla / Palio / Stilo / Tipo



BSG 62666-1



BSG articolo	DESCRIZIONE	Euro
BSG 62666	SET MESSA IN FASE PER FIAT, ALFA, LANCIA 1.2 16V, 1.4 16V / T-JET	174,88

CARATTERISTICHE

- per la regolazione della messa in fase, ad es. durante la sostituzione della catena di distribuzione, la riparazione della testata cilindri, ecc...
- ideoneo per Alfa Romeo, Fiat e Lancia 1.2 16V / 1.4 16V / 1.4 T-Jet
- codici motore: 169A3000, 179B9000, 182B2000, 188A5000, 192B2000, 198A1000, 198A4000, 199A6000, 199A8000, 843A1000
- comprende:
 - utensile di bloccaggio albero motore (con viti M6x30 e 3 pz. M8x16) da usare come OEM 2.000.004.500
 - utensile di regolazione albero a camme (1 coppia) da usare come OEM 1.860.985.000
 - utensile di regolazione altezza pistoni da usare come OEM 1.860.992.000
 - utensile di regolazione per tensionatore cinghia di fasatura da usare come OEM 1.860.987.000
 - utensile di bloccaggio per pignoni albero a camme (con vite M8x30) da usare come OEM 2.000.015.800

RICAMBI

BSG articolo	DESCRIZIONE	Euro
BSG 62666-1	UTENSILE BLOCCO ALBERO MOTORE	34,43



BSG articolo	DESCRIZIONE	Euro
BSG 8240	SET MESSA IN FASE PER FIAT, LANCIA, ALFA ROMEO	392,50

CARATTERISTICHE

- contiene una bussola speciale con attacco 1/2" per smontare il regolatore di fase
- 23 attrezzi di fasatura su misura per albero a camme di ingresso e scarico, prevengono deformazioni agli alberi a camme e consentono di sistemarli in posizione di montaggio per la cinghia dentata
- gli attrezzi di bloccaggio sono numerati e hanno colorazioni diverse
- utilizzabile inoltre per il posizionamento esatto dell'albero motore per mezzo della spina di impostazione TDC e di un micrometro opzionale (BSG 1938-1, non compreso nel set)
- ideoneo per i seguenti modelli di autovetture:
 - Fiat: Brava 1.4 12V, 2.0 20V - Brava 1.4 12V, 2.0 20V - Marea 2.0 20V, Coupe 1.8 16V, Barchetta 1.8 16V, Punto 1.8 16V
 - Lancia: K5 2.0 20V - 4 cyl. VIS engines as of 1996 - Delta 1.8 16V Step A - Dedra 1.8 16V Step A - Y10 1.4 12V
 - Alfa Romeo: 145 1.4, 1.6 16V Step A - 146 1.4, 1.6 16V Step A - 147 1.6 16V Step A - 147 105 HP - 147 1.6 eco 103 HP - 155 1.4, 1.6 16V Step A - 156 1.6 16V Step A - 156 1.8, 2.0 16V - 156 2.0 JTS - 166 2.0 - GTV 2.0 JTS - Spider GT 2.0 JTS 16V 165 HP
- da utilizzarsi come OEM:
 - piastra di bloccaggio albero a camme da utilizzarsi come OEM 1 825 041 000, 1 825 042 000, 1 860 096 100, 1 860 819 000, 1 860 847 000, 1 860 892 000, 1 860 899 000, 1 870 797 000
 - Supporto per manometro per la regolazione del pistone TDC da utilizzarsi come OEM 1 860 895 000, 1 895 879 000, 1 825 013 000
 - Presa per regolatore di fase da utilizzarsi come OEM 1 822 110 000, 1 852 161 000



PRO+

BSG articolo	DESCRIZIONE	Euro
BSG 9213	SET MESSA IN FASE PER FIAT 1.4 12V	77,52

CARATTERISTICHE

- per il controllo e la regolazione della messa in fase del motore
- per Fiat Brava, Bravo, Week-end Marea e Lancia Ypsilon
- per codice motore: 182 A3.000, 182 A5.000
- comprende:
 - utensile per albero a camme, per uso come OEM 1860 899 000
 - utensile per albero motore, per uso come OEM 1860 901 000

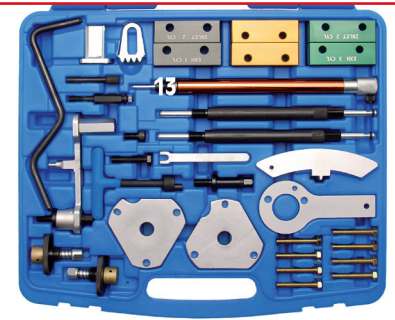

ARTICOLO IN ESAURIMENTO

BSG 8148-13



BSG articolo	DESCRIZIONE	Euro
BSG 8148	KIT MESSA IN FASE PER FIAT / ALFA	380,88

CARATTERISTICHE

- contiene attrezzi per la regolazione dei seguenti elementi: volano, albero motore, albero a camme, albero pompa di iniezione carburante, puleggia cinghia, tensionamento della cinghia di trasmissione
- scheda di classificazione completa inclusa
- ideoneo per:
 - Alfa Romeo, motori benzina 145/146/147/155/156 1,4/1,6 Twin Spark 145/146/155/156/Spider/GTV 1,8 Twin Spark 145/146/147/155/156/Spider/GTC 2,0 Twin Spark 155 2,5i 155 2,5 V6
 - Fiat, motori benzina Punto/Brava/Bravo/Stilo 1,2 16v Brava/Bravo 1,4 12v Brava/Bravo 1,6 16v Stilo 1,6 16v Brava/Bravo 1,8 16v Marea/Marea Weekend/Multipla 1,6 16v Tipo/Coupe 2,0 16v/Turbo Marea/Marea Weekend/Barchetta 1,8 16v
 - Fiat, motori diesel Ulysse 1,8/2,0 Turbo Ducato 2,0 Bravo/Marea/Marea Weekend/Coupe 2,0 20v Brava/Marea/Marea Weekend/Multipla 1,9 D/TD/JTD Barchetta/Coupe 1,8 16v Punto 1,7 D/TD/Cat & EGR Tipo/Tempra/Ducato 1,9 D Delata 1,6 Ulysse/Scudo/Ducato 1,9 D/TD Ulysse 2,1 TD 12v Marea/Weekend 2,4 JTD
 - Lancia, motori benzina Ypsilon 1,4 12v Ulysse 2,0 16v
- da usare come OEM: 1 860 847 000, 1 860 875 000, 1 870 697 000, 1 860 895 000, 1 895 879 000, 1 860 898 000, 1 860 992 000, 1 860 992 000, 1 863 000 (8mm) 1 860 771 000, 1 860 161 000, 1 860 874 000 1 860 874 000, 1 860 876 000, 1 860 845 000 1 860 876 000, 1 860 965 000, 1 860 901 000 1 860 905 010, 1 860 987 000, 1 860 985 000

RICAMBI

BSG articolo	DESCRIZIONE	Euro
BSG 8148-13	ADATTATORE	42,08

NEW



1/6
PRO+



BGS articolo	DESCRIZIONE	Euro
BGS 9225	UTENSILE DI BLOCCAGGIO DELL'ALBERO A CAMME PER FIAT / LANCIA 1,4 12V	48,45

CARATTERISTICHE

- per bloccare l'albero motore durante la regolazione della messa in fase
- per Fiat Bravo, Brava & Lancia Y10 1.4 12V codice motore: 182A3.000 / 182A5.000
- per uso come OEM 1860899000

NEW



1/6
PRO+



BGS articolo	DESCRIZIONE	Euro
BGS 9226	UTENSILE DI BLOCCAGGIO DELL'ALBERO A CAMME PER LANCIA K 2.0L 20V	73,70

CARATTERISTICHE

- per la messa in fase del motore
- per Lancia 2.0l 20V 5 Cilindri VIS (a partire dal 1996)
- comprende:
 - utensile di bloccaggio dell'albero a camme per il cilindro 2 della camma di entrata
 - utensile di bloccaggio dell'albero a camme per il cilindro 3 della camma di scarico
- per uso come OEM 1860961000

NEW



1/6
PRO+



BGS articolo	DESCRIZIONE	Euro
BGS 9262	UTENSILE DI BLOCCAGGIO DELL'ALBERO A CAMME PER FIAT / LANCIA / ALFA ROMEO 1.8 L 130HP	73,70

CARATTERISTICHE

- per la messa in fase del motore
- per Fiat / Lancia / Alfa Romeo 1.8l 16V 130PS
- comprende:
 - utensile di bloccaggio dell'albero a camme per il cilindro 2 della camma di entrata
 - utensile di bloccaggio dell'albero a camme per il cilindro 3 della camma di scarico
- per uso come OEM 1860847000

NEW



1/6
PRO+



BGS articolo	DESCRIZIONE	Euro
BGS 9229	UTENSILE DI BLOCCAGGIO DELL'ALBERO A CAMME PER LANCIA 2.4 20V	73,70

CARATTERISTICHE

- per la messa in fase del motore
- per Lancia 2.4l 20V 5 Cilindri VIS (prima del 1996)
- comprende:
 - utensile di bloccaggio dell'albero a camme per il cilindro 3 della camma di entrata
 - utensile di bloccaggio dell'albero a camme per il cilindro 2 della camma di scarico
- per uso come OEM 1860818000

NEW



1/6
PRO+



BGS articolo	DESCRIZIONE	Euro
BGS 9228	UTENSILE DI BLOCCAGGIO DELL'ALBERO A CAMME PER LANCIA 2.0 VIS 4 CILINDRI	73,70

CARATTERISTICHE

- per la messa in fase del motore
- comprende:
 - utensile di bloccaggio dell'albero a camme per il cilindro 3 della camma di entrata
 - utensile di bloccaggio dell'albero a camme per il cilindro 2 della camma di scarico
- per uso come OEM 1860819000

NEW



1/6
PRO+



BGS articolo	DESCRIZIONE	Euro
BGS 9267	UTENSILE DI BLOCCAGGIO DELL'ALBERO A CAMME PER FIAT / LANCIA 1.8L 16V	48,45

CARATTERISTICHE

- per la messa in fase del motore
- per:
 - Fiat: Coupe/Barchetta/Punto (HJT)/Barchetta (HJT)
 - Lancia: Delta / Dedra Step"A"
- comprende:
 - utensile di bloccaggio dell'albero a camme per il cilindro 2 della camma di entrata
 - utensile di bloccaggio dell'albero a camme per il cilindro 3 della camma di scarico
- per uso come OEM 1870697000

MESSA IN FASE

NEW



1/6

PRO+



BGS articolo	DESCRIZIONE	Euro
BGS 9227	UTENSILE DI BLOCCAGGIO DELL'ALBERO A CAMME PER ALFA ROMEO / LANCIA 3.0L V6 24V	73,95

CARATTERISTICHE

- per la messa in fase del motore
- per Alfa Romeo / Lancia 3.0L V6 24V
- comprende:
 - utensile di bloccaggio dell'albero a camme per il cilindro 1 della camma di entrata
 - utensile di bloccaggio dell'albero a camme per il cilindro 1 della camma di scarico
 - utensile di bloccaggio dell'albero a camme per il cilindro 6 della camma di entrata
 - utensile di bloccaggio dell'albero a camme per il cilindro 4 della camma di scarico
- per uso come OEM 1825040000

NEW



1/6

PRO+



BGS articolo	DESCRIZIONE	Euro
BGS 9261	UTENSILE DI BLOCCAGGIO DELL'ALBERO A CAMME PER FIAT & LANCIA 1.8 L 115HP	73,70

CARATTERISTICHE

- per la messa in fase del motore
- per:
 - Fiat: Bravo/Brava/Marea 1800 16V 115HP
 - Lancia: Delta/Dedra 1800 16V 115HP
- comprende:
 - utensile di bloccaggio dell'albero a camme per il cilindro 2 della camma di entrata
 - utensile di bloccaggio dell'albero a camme per il cilindro 3 della camma di scarico
- per uso come OEM 1860875000

NEW



3/3

PRO+

BGS articolo	DESCRIZIONE	Euro
BGS 4135	3/3 MODULO PER CARRELLO: UTENSILI PER LA MESSA IN FASE, PER FIAT, FORD, CITROEN, PEUGEOT	525,00

CARATTERISTICHE

- per i seguenti modelli:
 - Fiat: Ulysse, Scudo, Ducato,
 - Lancia: Zeta, Phedra
 - Ford: Fiesta, Fusion, Focus, Focus C-Max
 - Citroen: C15, C1, C2, C3 Pluriel, C4, C4 Picasso, C5, C6, C8, DS3, DS4, DS5, Xantia, Xsara, Xsara Picasso, Evasion, Berlingo, Jumpy, Jumper, Saxo, ZX, XM, Evasion, AX
 - Peugeot: 107, 1007, 206 cc, 207, 208, 306, 307 cc, 308, 406, 407, 508, 607, 806, 807, Partner, Expert, Boxer, 206, 106, 605, 205, 405
 - Lancia / Fiat 2.0 & 2.2 JTD
- per motori:
 - DW12TED4 (4HW), DW10ATED (RHT/RHV/RHW/RHX/RHZ)
 - Ford 1.4 / 1.6 Duratorq TDCI
 - codici motore: F6JA, F6JB, F6JC, G8DA, G8DB, HHDA, HHDB, HHJA, HHJB
 - Citroen / Peugeot 1.0 / 1.1 / 1.4 / 1.6 / 1.6 16V, 1.4 1.6HDI / 1.8 / 1.8 16V / 2.0 / 2.0 Turbo, 1.9D 2.0HDI / 2.2HDI / 1.8 16V / 2.0 16V
- codice motore: TU9 (CDY/CDZ), TU1 (HDY/HDZ/HFY/HFZ), TU3 (KDX/KDY/KDZ/KFX/KFZ), TU5JP4 (NFU/NFX), TU5 (BDY/BFZ/NFT/NFV/NFW/NFY/NFZ), XU7 (LFW/LFX/LFZ), EW7J4 (RLZ), XU7JP4 (LGY), XU10 (RFL/RFU/RFW/RFX/RGX/RGY), XU10JP4(RGX/RGY), EW10A (RFJ), EW10J4S (RFK), EW10D (RLZ), EW12J4 (3FZ), ET3JE (KFU), TU3A/JP (KFV/KFW), DV4TD (8HW/8HX/8HZ), DV4TED4 (8HV/8HY), DV6ATED4 (9HX/9HY/9HZ), EW10-CVI (RLZ), EW12 (3FZ), DW8 (WJZ/WJY), DW10 (RHV/RHV/RHZ/RHS/RHM/RHW/RHT/RHR/RHX), DW12 (4HX/4HZ/4HW/4HY), EW7J4 (6FZ), EW10J4 (RFR), EW10J4D (RLZ)
- comprende:
 - estrattore volano, per uso come OEM 0188-P2, 0188-P, 174, 7015-T
 - leve di bloccaggio del tenditore della puleggia, per uso come OEM 0188-J1, 0188-J2
 - clip di fissaggio della cinghia di distribuzione, per uso come OEM 0188-Q2, 0188-AH, 0189-S2 timing belt retaining clip, per uso come OEM 0132-AK, 0188-AK, 0189-K, 0153-AK, 4533-TAD, MOT 1436
 - perni di bloccaggio del volano, per uso come OEM 0153-N, 0188-Y, 7014-TJ, 7099-TM, 9797-34, 0188-D, 7017-TM, 0132-P, 4507-TL, 7017-TR, 0153-M, 0178-C, 0178-D, 7014-TM, 9767-94, 0189-B, 21-163, 0132-AJ1, 0153-G, 0188-M, 0189-J, 4533-TAC1, 5711-TA, 0189-L, 0189-C, 0189-R, 0153-U, 7019-T, 0132-Q, 0132-QZ, 4507-TA, 9767-27, 0132-X, 0188-Q1, 4507-TJ, 9767-89
 - perni di bloccaggio tenditore puleggia, per uso come OEM 4200-TH, 0117-AR
 - utensile di tensionamento, per uso come OEM 0178-E
 - utensile di bloccaggio del volano, per uso come OEM 0153-A, 6012-T, 9765-54, 0134-AF, 0134-Q, 0188-F, 9004-T
 - leva di bloccaggio puleggia, per uso come OEM 0606-A1-A2
 - utensile di regolazione tensionatore puleggia, per uso come OEM 0189-S1



NEW



BGS articolo	DESCRIZIONE	Euro
BGS 4137	3/3 MODULO PER CARRELLO: UTENSILI PER LA MESSA IN FASE, PER FIAT, ALFA, LANCIA, OPEL, SUZUKI, FORD	1037,50

CARATTERISTICHE

- per i seguenti modelli:
 - Alfa Romeo: 145 / 146 / 147 / 155 / 156 / 159 / Spider / GTV / TS / GT / Crosswagon Q4
 - Fiat: Punto / Grande Punto / Brava / Bravo Marea / Weekend / Stilo / Doblo / Cargo Idea / Panda / Multipla / Palio / Stilo / 500
 - Lancia: Lybra / Ypsilon / Thesis / Musa
 - Opel: Corsa / Agila / Meriva / Combo / Vectra Zara / Astra / Insigna / Signum 1.9 CDTI
 - Suzuki: Ignis / Swift / Wagon R+
 - Ford: Ka
- per motori:
 - 1.2 8V / 1.2 16V / 1.4 16V / 1.6 16V / 1.6 MultiJet / 1.9 JTD / 1.9 JTD 16V / 1.9 MultiJet / 1.9 CDTI / 2.0 MultiJet / 2.4 JTD 20V / 2.4 JTD / 1.3 JTD MultiJet / 1.3 CDTI / 1.3 TDCI / 1.9 CDTI
- codici motore: 843A1.000 / 323.02 / 371.01 / 182B4.000/182B9.000 186A6.000 / 188A2.000 / 188A7.000 / 188B2.000 / 192A1.000 192A3.000 / 937A2.000 / 939A1.000 / 192A5.000 / 192B1.000 198A5.000 / 937A5.000 / 939A2.000 / 325.01 / 342.02 / 362.02 185A6.000 / 841C.000 / 841G.000 / 939A3.000 / 940A3.000 940A4.000 / 940A5.000 / Z19DT / DTH / DTR / DTJ / DTL Z13DT / Z13DTJ / Z13DTH / 169A1.000 / 955A4.000 / 350A3.000 192B4.000 / 198A2.000 / 350A2.000 / 955A3.000 / 192A8.000 198A6.000 / 198A3.000 / 199B1.000 / 199B2.000 / 199A2.000 199A3.000 / 199A9.000 / 188A3.000 / 188A8.000 / 188A9.000 192A9.000 / 186A8.000 / 186A9.000 / 199A5.000 / 223A7.000 223A9.000 / 841H.000 / 841P.000 / 185A2.000 / 182A4.000 182A6.000 / 182B6.000 / 178B3.000 / 186A3.000 / 186A4.000 350A1.000 / 169A4.000 / 188A4.000 / 199A4.000 / 199A7.000
- comprende:
 - utensili di bloccaggio e regolazione dell'albero a camme, per uso come OEM 1860874000, 1860874000, 1860985000, 1825041000, 1825041000, 1825042000, 1825042000, 1860847000, 1860847000, 2000004300, 1871000900, 2000004400, 2190754400, 1870896900
 - utensili di bloccaggio albero motore e volano, per uso come OEM 1860161000, 1860905000, EN-46788, 1860771000, 1860898000, 1860863000, 1870900300, 1860703000, 2190754500, 2000004200, 2190754200, 1860905000, 2000004500, 2190754500
 - utensili di regolazione della pompa di iniezione, per uso come OEM 1860965000
 - utensili di tensionamento, per uso come OEM 1860876000, 1860987000, 1860845000, 1860876000, 1870900400
 - indicatori OT, per uso come OEM 1860992000, 1895443000

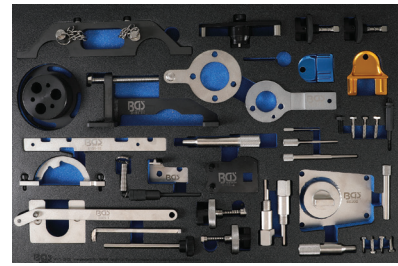

NEW



BGS articolo	DESCRIZIONE	Euro
BGS 4138	3/3 MODULO PER CARRELLO: UTENSILI PER LA MESSA IN FASE, PER FIAT, ALFA, LANCIA, OPEL, SUZUKI, FORD	862,50

CARATTERISTICHE

- per i seguenti modelli:
 - Opel: Corsa B/C / Combo / Tigra / Agila / Tigra B Meriva / Astra F/G/H / Astravan / Speedster VX220 Zafira A/B / Vectra B/C / Signum / Omega B Sintra / Frontera A/B / Astravan / Kadett / Ascona Omega / Monterey / Antara / Croma Speedster VX220
 - Chevrolet & Daewoo: Epica / Captiva / Nubira Lacetti / Evanda
 - Saab: 9-3 / 9-5 (98-04)
 - Alfa 145 / 146 / 147 / 156 / 159 / 166 / GT Crosswagon Q4
 - Fiat: Punto / Grande Punto / Bravo / Brava Marea Weekend / Stilo / Doblo / Cargo / Multipla Idea / Panda
 - Lancia: Ypsilon / Musa / Lybra / Thesis
 - Suzuki: Ignis / Swift / Wagon R+
 - Ford: Ka
- per motori:
 - 1.0 12V / 1.0 16V / 1.2 16V / 1.4 / 1.6 / 1.2-1.4 16V (chain) / 2.0 / 2.0 Turbo / 2.2 DI / 2.0-2.2 16V / 1.6 16V / 1.8 16V / 2.0 16V / 2.2 16V / 1.3 JTD MultiJet / 1.3 CDTI / 1.3 TDCI / 1.6 MultiJet / 1.9 JTD / 1.9 MultiJet / 2.4 JTD / 1.9 CDTI / 2.0 MultiJet / 1.5 D / 1.5 TD / 1.7 D / 1.7 TD / 1.6-1.7 D / 3.0 TD / 3.1TD / 2.0-2.2-2.4 TD / 2.0-2.2 DI / 2.0 TDCI / 2.0 D VCDI / 2.2 16V (DOHC)
- codice motore: X14XE / Z14XE / X16SEJ / X16XE / X16XEL / Y16XE / Z16XE / Z16YNG / C18XEL / X18XE / X18XE1 / Z18XE / Z18XEL / C20SEL / C20XE / X20XEV / Z20LEH / Z20LEL / Z20LER / Z20LET / X22SE / X22XE / Y22SE / Y22XE / Z22XE / D223L / X10XE / Z10XE / Z10XEP / X12XE / Z12XE / Z14XEP / X20DTL / X20DTH / X22DTH / Y20DTL / Y20DTH / Y22DTH / Y22DTR / 169A1.000 / 955A4.000 / 350A3.000 / 192B4.000 / 198A2.000 / 350A2.000 / 955A3.000 / 192A8.000 / 198A6.000 / 198A3.000 / 199B1.000 / 199B2.000 / 199A2.000 / 199A3.000 / 199A9.000 / 940A3.000 / 188A3.000 / 939A2.000 / 188B2.000 / 188A8.000 / 188A9.000 / 323.02 / 371.01 / 937A2.000 / 182B4.000 / 182B9.000 / 188A2.000 / 188A7.000 / 192A9.000 / 186A6.000 / 186A8.000 / 192A1.000 / 192A3.000 / 192B1.000 / 192A5.000 / 186A9.000 / 939A1.000 / 199A5.000 / 223A7.000 / 223A9.000 / 342.02 / 362.02 / 841C.000 / 841H.000 / 841P.000 / 939A3.000 / 185A2.000 / 185A6.000 / Z13DT / Z13DTJ / Z13DTH / Z19DT / Z19DTH / Z19DTJ / Z19DTL / X10XE / Z10XE / Z10XEP / Z12XE / Z14XEP / X16SZR / Z16SE / 4EC1/T / 4EC1 / 4EE1/T / 4EE1 / X17DT / Y17DT / Y17DTI / Y17DTL / 16DA / 17D / 17DR/X / 7DTL / X17DTL / 4JX1/4 / JG2T / 4FC1/T / 4FD1 / X20DTL / Y20DTL / D223L Z20DMH / Z20DM / RA420 / Z20S1 / 194A1.000 / Z22SE / Z22YH
- comprende:
 - chiave di regolazione, per uso come OEM KM-933
 - perno di bloccaggio della pompa di iniezione, per uso come OEM KM-927
 - utensili di bloccaggio del volano e dell'albero motore, per uso come OEM KM-929 / KM-952 / EN-46785 / KM-951 / 1860905000 / 1860905010 / EN-46788 / KM-911 / EN-46785 / 1860703000 / EN-48246 / 1870900300 / 303-1468
 - tensionatori, per uso come KM-955 / KM-6130 / KM-6349 / KM-6349 / 1870900400 / 1871000200

MESSA IN FASE



LAND ROVER



PRO +

BG	DESCRIZIONE	Euro
articolo		
BGS 8529	SET MESSA IN FASE PER ROVER, PEUGEOT, FORD, VOLVO 2.0 & 2.2 L D	49,73

CARATTERISTICHE

- permette l'ispezione e la regolazione della messa in fase sui seguenti modelli e motorizzazioni:
- Peugeot: 807 (05-11), 407 (05-11), 607 (05-09) motorizzazioni: DW10UTED4 (RHK), DW10BTED4 (RHR), DW12BTED4 (4HS), (4HP), (4HT), (4HR)
- Citroën: C4 (04-10), C5 II (04-10) motorizzazioni: DW10BTED4 (RHR)
- Land Rover: Freelander (06-10) motorizzazioni: DW12BTED4, 224DT
- Volvo: S40 (03-10), V50 (06-10), C70 (06-10), S80 (07-10), C30 906-10, V70 (07-10) motorizzazioni: D420T 2.0D
- Ford: S Max 2.2 (08-10), Galaxy 2.2 (08-10), Mondeo 2.2, 2.0 (07-10) motorizzazioni: QXBA (2.2), QXWA (2.0), QXBB (2.0), Q4BA (2.2), QXWA (2.0), QXWB (2.0), AZBA (2.0), AZBC (2.0), AZWA (2.0)
- comprende i seguenti strumenti:
 - utensile blocco albero a camme, come OEM: 0188.M PSA, Ford 303-1277, 999-7122 Volvo
 - utensile di blocco del volante, come OEM: 0188.X PSA, Ford 303-1270/1059, Volvo 999-7121
 - utensile di blocco albero motore, come OEM: 0188.F PSA, Ford 303-1272, Volvo 999-7119/7120

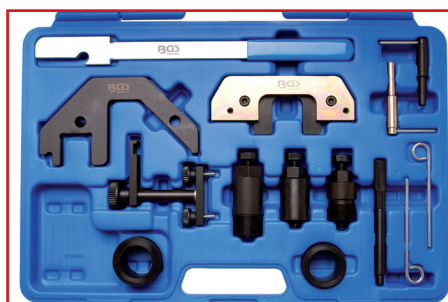

BGS 62616-2



PRO +

BG	DESCRIZIONE	Euro
articolo		
BGS 62616	SET 13 PEZZI MESSA IN FASE PER MOTORI DIESEL BMW	322,50

CARATTERISTICHE

- per codici motore:
 - M41, M51, M47 - M47 TU/T2, M57 TU/T2 2.0I/3.0I 1998-2008
 - 204D3 / Td4, Td 6
 - M47R
- idoneo per i seguenti modelli:
 - BMW: 1, 3, 5, 6, 7, X3, X 5 (serie E34-36-38-39-66-83-90-91-92-93)
 - Landrover: Range, Freelander
 - Rover: 75, MG, MG ZT
 - Vauxhall / Opel: Omega-B
- contiene:
 - perno allineamento albero motore, da usare come OEM 112300
 - utensile allineamento albero a camme, da usare come OEM 116320
 - composto da:
 - utensile allineamento albero a camme, da usare come, OEM 116321
 - supporto utensile allineamento albero a camme, da usare come OEM 116322
 - perno di bloccaggio tensionatore, da usare come OEM 113340
 - leva tendiciglia da usare come OEM 113360
 - estrattore rocchetto catena, da usare come OEM 135190 (135191+135192)

RICAMBI

BG	DESCRIZIONE	Euro
articolo		
BGS 62616-2	UTENSILE PER BLOCCO ALBERO A CAMME PER BMW	57,38



PRO +

BG	DESCRIZIONE	Euro
articolo		
BGS 9606	SET PER LA REGOLAZIONE DEL BALANCE SHAFT, PER LAND ROVER, CITROËN, MITSUBISHI, PEUGEOT, FORD 2.2 DOHC MOTORI DIESEL	136,50

CARATTERISTICHE

- per la regolazione del balance shaft
- per:
 - Land Rover: Discovery, Discovery Sport, Freelander 2, eD4, TD4, TD4e (2009-2015) codici motore: 224DT, DW12CTED4/224DT, DW12BTED4/224DT
 - Citroen C5, C5 II, C5 III, C6, C8, C-Crosse HDI (200-2015) codici motore: 4HX (DW12CTED4), 4HP (DW12BTED4), 4HX (DW12TED4), 4HW (DW12TED4/L4)
 - Mitsubishi Outlander DI-D, DI-DC (2007-2013) codici motore: 4HK, 4HN
 - Peugeot 4007, 407, 607, 807, 406, 508, 607, HDI, GT Hdi (2000-2015) codici motore: DW12MTED4 (4HK), DW12MTED4 (4HN), DW12BTED4 (4HP), DW12BTED4 (4HR), DW12BTED4 (4HT), DW12TED4/L4 (4HW), DW12BTED4 (4HS), DW12ATED (4HZ), DW12ATED4 (4HX), DW12ATED (4HZ), DW12CTED4 (4HL)
 - Ford Galaxy, Mondeo, S-Max, TDCI, TCI (2008-2015) codici motore: KNBB, KNBA, KNWA, Q4BA
- per:
 - utensile di bloccaggio del balance shaft, per uso come OEM 303-1329
 - leva di gioco, per uso come OEM 303-1330
 - strumento di regolazione dell'asse di bilanciamento, per uso come OEM 303-1328, 0190D

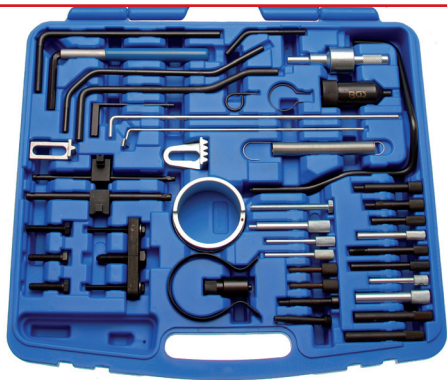

BGS articolo	DESCRIZIONE	Euro
BGS 8850	SET MESSA IN FASE PER PEUGEOT/CITROEN (PSA)	285,00

CARATTERISTICHE

- per il controllo e la regolazione della messa in fase del motore
- adatto per:
 - Citroën: AX, Berlingo, BX, C5, C15, C25, Dispatch, Evasion, Jumper, Jumpy, Relay, Saxo, Synergie, Visa, Xsara, Xantia, XM, XJR, ZX, etc.
 - Peugeot: 106, 205, 306, 405, 406, 605, 806, J5, Boxer, Expert, Partner, Solara, Talbot Express, Talbot Horizon, etc.
 - motori a benzina PSA: 1.9 - 1.1-1.4 - 1.6-1.8 - 1.9-2.0 1.6-1.8 - 2.0-2.2 16V (turbo e doppio albero a camme)
 - motori diesel PSA: 1.4-1.5 - 1.7-1.8 - 1.9 - 2.1-2.5 D / TD / TDI - 1.4-1.6 - 2.0-2.2 HDI
 - anche per i motori identici di Fiat, Ford, Nissan, Renault, Rover, Toyota, etc.
- comprende i seguenti utensili:
 - perno con molla per messa in fase volano, da utilizzare come 0188X, 0189X
 - chiave tensionatore 8 mm, da utilizzare come OEM 7017-TW
 - perno di bloccaggio 7 mm per volano da utilizzare come OEM 7017-TR
 - perno di Regolazione angolare 8 mm, da utilizzare come OEM 0188D, 7004TG, 9767-34, 0153G, 7014-TJ. 1 860, 863 000, 0153N
 - tensionatore, da utilizzare come OEM 4507-TJ, 9767,89, 0188Q1, 0132X1Z, 0132X
 - perno di bloccaggio per albero a camme, da utilizzare come OEM 0189A, 1871008100
 - leva tenditrice, da utilizzare come OEM 0188J2
 - leva tenditrice, da utilizzare come OEM 5711-TE, 0178E, 0188J / J1
 - estrattore, da utilizzare come OEM 0174, 0188P, 018.892, 7015-T
 - blocco per cinghia distribuzione, da utilizzare come OEM 0189K, MOT1436, 4533-TAX, 0188K, 0187J, 0132AK, 0153AK, 187000100
 - utensile blocco volano, da utilizzare come OEM 0195K, 4507-TL
 - Tenditore strumento, da utilizzare come OEM 0189S1
 - Volano bloccaggio Tool, da utilizzare come OEM 1867030000, 0153A, 9765.54, 6012T, 1860161000
 - tensionatore, da utilizzare come OEM 0189S2
 - perno di bloccaggio angolare 5 mm
 - perno di bloccaggio per volano (Cambio Automatico), da utilizzare come OEM 0189R
 - perno di bloccaggio albero a camme, da utilizzare come OEM 0189AZ
 - utensile bloccaggio albero motore, da utilizzare come OEM 0288D, 0188Y, 7014
 - perno di bloccaggio volano, da utilizzare come 0189C OEM
 - utensile bloccaggio volano, da utilizzare come OEM 0188F, 0134Q, 1870765001, 1870827000, 0134AF, 9044-T, 1871000400
 - perno di bloccaggio albero a camme (CA1), da utilizzare come OEM 4533-TAC1, 0132AJ1
 - utensile bloccaggio albero a camme, da utilizzare come OEM 0188M, 0187B, 0194B, 303-1277, MOT1430, 0189b, 303-735, 49JE01061, 21-263
 - perno di bloccaggio albero a camme (CA2), da utilizzare come OEM 0132AJ2, 2000023000, 0188M, 4533-TAC2
 - utensile di bloccaggio pompa di iniezione, da utilizzare come OEM 4527-TS1
 - perno di bloccaggio pompa di iniezione, da utilizzare come OEM 0188H, 1860965000
 - perno di bloccaggio volano, da utilizzare come OEM 49JE02020, 0194C, 21-262, 999-7121, 999-7169, 303-734
 - perno di bloccaggio albero a camme e albero motore, (2 pz.) da utilizzare come OEM 4507-TB, 7014-TN, 0132-R, 0153-AB, 0158-G
 - utensili blocco albero a camme e albero motore (2 pz.), da utilizzare come KM-955, 7014-TM
 - perni di bloccaggio albero a camme (2 pz), da utilizzare come OEM 9041-TZ, 5711-TC
 - perni bloccaggio albero motore (2 pz.), da utilizzare come OEM 5711-TD, 119790, 0194A, 1860617000, 303-732, 07744-00104-00, 49JE02018, 0178D, 9997169, 4527-TS2, 21-260, 999-7169, 0132AB
 - perno di bloccaggio albero a camme, da utilizzare come OEM 0189L
 - Vite M8 x 80 mm
 - perno 3 mm tenditore, da utilizzare come OEM 0153AL, 4200TA
 - Clip Centraggio per puleggia albero motore, da utilizzare come OEM 0188AH
 - utensile di bloccaggio albero motore 6 mm, da utilizzare come OEM 4507-TA, 0132Z, 0132QZ



BGS articolo	DESCRIZIONE	Euro
BGS 1764	UTENSILE DI BLOCCAGGIO ALBERI A CAMME, IDONEO PER LA MAGGIOR PARTE DEI MODELLI ROVER E MG	14,79

CARATTERISTICHE

- 33,5 x 44,5 x 15 mm



NEW



BGS articolo	DESCRIZIONE	Euro
BGS 9007	SET UTENSILI PER PULEGGIA ALBERO MOTORE PER JAGUAR / LAND ROVER	262,50

CARATTERISTICHE

- consente la rimozione l'installazione senza danni delle pulegge dell'albero motore
- necessario quando si lavora, ad esempio, su azionamento dell'albero a camme
- comprende:
 - utensile bloccaggio puleggia albero motore strumento di partecipazione, da utilizzarsi come OEM 303-893
 - pezzo ponte, piastra di spinta, perno di guida, mandrino di spinta e due viti di fissaggio, da utilizzarsi come 303-588
- **dimensioni:**
(lunghezza x profondità x altezza)
380 x 410 x 30 mm

NEW



BGS articolo	DESCRIZIONE	Euro
BGS 9005	SET MESSA IN FASE PER LAND ROVER / JAGUAR, 2,7 L	133,75

CARATTERISTICHE

- particolarmente utile per lavori su valvole motore e per la sostituzione della guarnizione della testata
- per:
 - Jaguar S-Type TDVi (04-09)
 - Land Rover TDV6 Discovery
 - Range Rover Sport TDV6 (04-06)
 codice motore: 276DT
- comprende:
 - utensile di bloccaggio del volano (tenditore manuale) da utilizzarsi come OEM 303-1116
 - utensile di bloccaggio del volano (tenditore automatico) da utilizzarsi come OEM 303-1117
 - utensile di allineamento dell'albero a camme da utilizzarsi come OEM 303-1132
 - 2 perni per allineamento pignone albero a camme da utilizzarsi come OEM 303-1126 (PSA 0195H)

NEW

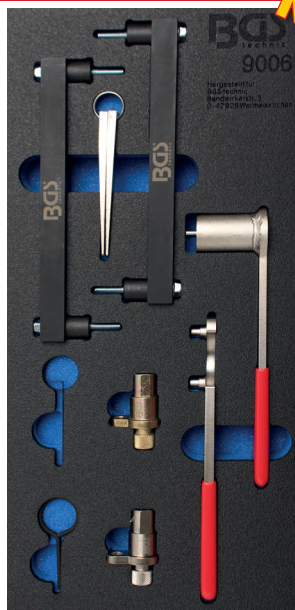

BGS articolo	DESCRIZIONE	Euro
BGS 9006	SET MESSA IN FASE PER JAGUAR / LAND ROVER, V8	323,75

CARATTERISTICHE

- particolarmente utile per lavori su valvole motore e per la sostituzione della guarnizione della testata
- per motori 3.2 - 3.5 - 4.0 - 4.2 - 4.4L sui seguenti modelli:
 - Jaguar: XJ8 (97-09), motori AJ26 AC, BC, LC, 1B, 5G, SB
 - Jaguar XJR (97-09), motori AJ27 KB, CC, MA, 2B, 9C, TB
 - Jaguar S-Type (99-08), motori AJ28 KC, CE, MB, 3B, HB, PC
 - Jaguar XF (08-09), motori AJ34 3.5, DC, NB, 1G, HG
 - Jaguar XK8 (97-09), motori RB, EC, NC
 - Jaguar XKR (98-09), motori GB, PA
 - Range Rover (new) (06-09), 4,2L motori (428PS)
 - Range Rover (05-09), 4,2L motori (428PS)
 - Land Rover Discovery III (05-09)
- comprende:
 - perno di bloccaggio del volano (argento), da utilizzarsi come OEM 303-531
 - perno di bloccaggio del volano (oro), da utilizzarsi come OEM 303-645
 - 2 piastre di regolazione degli alberi a camme, da utilizzarsi come OEM 303-530
 - utensile di tenuta per pignone albero a camme, da utilizzarsi come OEM 303-532
 - 2 tensionatori a cuneo, da utilizzarsi come OEM 303-533
 - perno di bloccaggio tensionatore primario, da utilizzarsi come OEM T40011
 - utensile di regolazione per unità VVT, da utilizzarsi come OEM 303-654
 - perno pressione tenditore

dimensioni:
(lunghezza x profondità x altezza)
190 x 410 x 30 mm

NEW



ARTICOLO IN ESAURIMENTO



BGS articolo	DESCRIZIONE	Euro
BGS 9071	SET MESSA IN FASE PER BMW / LAND ROVER V8	220,75

CARATTERISTICHE

- particolarmente utile per lavori su valvole motore e per la sostituzione della guarnizione della testata
- idoneo per i seguenti modelli:
 - BMW: 530i (94-95), 540i (97-03), 740i (93-95), 740iL (93-01), 840Ci (95-96), X5 (00-03)
 - Rover: Range Rover
- per motori V8 con codice motore: M60, M62 & M62TU
- comprende:
 - utensile di bloccaggio per albero a camme scarico (cilindri 1-4), da utilizzarsi come OEM BMW 112445 / Rover LRT12-223 I 2
 - utensile di bloccaggio per albero a camme aspirazione (cilindri 1-4), da utilizzarsi come OEM BMW 112441 / Rover LRT12-223 I 1
 - utensile di bloccaggio per albero a camme scarico (cilindri 5-8), da utilizzarsi come OEM BMW 112442 / Rover LRT12-223 I 3
 - utensile di bloccaggio per albero a camme aspirazione (cilindri 5-8), da utilizzarsi come OEM BMW 112446 / Rover LRT12-223 I 4
 - utensile di bloccaggio per utensili di bloccaggio albero a camme
 - perno di bloccaggio albero motore, da utilizzarsi come OEM 112300
 - utensile di pre-tensionamento catena, da utilizzarsi come OEM 113390

dimensioni:
(lunghezza x profondità x altezza)
190 x 410 x 30 mm

NEW



BGS articolo	DESCRIZIONE	Euro
BGS 9307	SET UNIVERSALE PER BLOCCAGGIO PIGNONE ALBERO A CAMME	167,25

CARATTERISTICHE

- per bloccare le ruote dentate dell'albero a camme al momento della sostituzione della cinghia dentata
- per motori con 1, 2 o 4 alberi a camme (motori a V), adatto anche per il bloccaggio tra pignone dell'albero a camme e le ruote dentate della pompa iniezione diesel su alcuni motori diesel
- universale, ad esempio per: Audi, Alfa Romeo, Chrysler, Citroen, Ford, Honda, Hyundai, Isuzu, Land Rover, Lexus, Mazda, Mitsubishi, Peugeot, Renault, MG, Seat, Skoda, Subaru, Toyota, Opel, Volkswagen, Volvo
- comprende:
 - utensile doppio di bloccaggio albero a camme con il braccetto di congiunzione e lungo e corto
 - utensile singolo di bloccaggio albero a camme con vite di bloccaggio lunga e corta

NEW

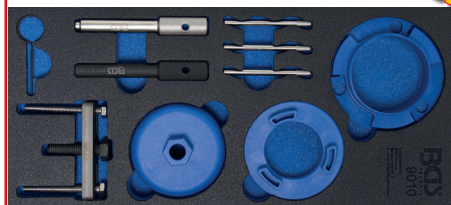

BGS articolo	DESCRIZIONE	Euro
BGS 9010	SET MESSA IN FASE PER JAGUAR / LANDROVER / FORD / CITROËN / PEUGEOT 2.0/2.2/2.4/3.2 L DIESEL	211,25

CARATTERISTICHE

- particolarmente utile per lavori su valvole motore e per la sostituzione della guarnizione della testata
- per:
 - Ford Mondeo (00-07), Transit (00-11)
 - Citroen Relay (06-11), Jumper III
 - Fiat Ducato (06-11)
 - Jaguar X-Type (01-10)
 - Land Rover Defender (07-11)
 - Peugeot Boxer III (06-11)
 - LDV Convoy (02-06)
- per motori Diesel DURATORQ (PUMA):
 - 2.0L codici motore: ABFA, D3FA, D5BA, D6BA, F3FA, F1FA, FMBA, HJBA, HJBB, HJBC, HJBE, N7BA, N7BB
 - 2.2L (con pompa ad alta pressione azionata da catena di distribuzione), codici motore: QJBA (BG), QJBB, QJBC, QJBD
 - 2.2l (con pompa ad alta pressione azionata da albero a camme), codici motore: 4HM, 4HU, 4HV, P8FA, P22DTE, QVFA, QWFA
 - 2.4L con codici motore: 244DT, DOFA, D2FA, D2FB, D4FA, F4FA, FXFA, H9FA, H9FB, HE FA, HFFA, JXFA, PHFA, ZSD 424
 - 3.2L con codici motore: SAFA (solo messa in fase)
- comprende:
 - utensile di allineamento copertura del motore, da utilizzarsi come OEM 303-682
 - utensile di tenuta copertura del motore/albero a camme, da utilizzarsi come OEM 303-679A
 - utensile di rimozione ruota dentata pompa ad alta pressione, da utilizzarsi come OEM 303-1151
 - high pressure pump removal tool, da utilizzarsi come OEM 303-249
 - perno di bloccaggio volano, da utilizzarsi come OEM 303-675
 - perno di bloccaggio volano, da utilizzarsi come OEM 303-698
 - 3 perni di bloccaggio, 6 mm
 - perno di bloccaggio tensionatore, 2 mm

dimensioni:
(lunghezza x profondità x altezza)
190 x 410 x 30 mm

NEW



BGS articolo	DESCRIZIONE	Euro
BGS 9008	SET MESSA IN FASE PER JAGUAR / LAND ROVER, 2.7/3.0 TD V6	136,25

CARATTERISTICHE

- particolarmente utile per lavori su valvole motore e per la sostituzione della guarnizione della testata
- per:
 - Citroen: C5 III (07-09), C6 (05-09)
 - Jaguar: S-Type (04-08), XF (08-12), XJ (10-12), XJ6 (05-10), Range Rover Sport (05-09)
 - Peugeot: 407 (04-09), 407 Coupe (06-09), 607 (04-11)
 - 2.7TD V6 / TDVi (276DT)
 - 2.7D HDi (DT17BTED4) (UHZ)
 - 3.0D HDi (D20CTED4) (X8Z)
 - 3.0D SD V6 / TD V6 (306DT) (AJ-V6D)
- comprende:
 - utensile di bloccaggio volano bloccaggio (manuale) da utilizzarsi come OEM (Rover) 303-1116
 - utensile di bloccaggio volano bloccaggio (automatico), da utilizzarsi come OEM (Rover) 303-1117
 - utensile di allineamento dell'albero a camme, da utilizzarsi come OEM (Rover) 303-1132
 - 2 perni per allineamento pignone albero a camme, da utilizzarsi come OEM (Rover) 303-1126, (PSA) 0195H
 - perno di bloccaggio della pompa del liquido di raffreddamento, da utilizzarsi come OEM (PSA) 0195-C
 - utensile di bloccaggio volano, da utilizzarsi come OEM (PSA) 0195-K
 - staffa di bloccaggio cinghia dentata, da utilizzarsi come OEM (PSA) 0188-K

NEW

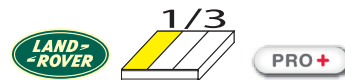

BGS articolo	DESCRIZIONE	Euro
BGS 9694	SET MESSA IN FASE PER LAND ROVER 3.6 TD V8	388,75

CARATTERISTICHE

- per la messa in fase del motore quando si sostituisce la catena di distribuzione e guarnizione della testata
- per:
 - Range Rover (L332) 3.6 TD V8 (2006-2011), codice motore: 368DT
 - Rover Sport L320 3.6 TD V8 (2006-2011), codice motore: 369DT
- comprende:
 - 2 pezzi, utensili per l'allineamento dell'albero a camme con viti di fissaggio, per uso come OEM 303-1236
 - utensile di bloccaggio del volano, per uso come OEM 303-1243
 - perno di messa a punto albero motore, per uso come OEM 303-1238
 - perno per rotazione dell'albero a camme, per uso come OEM 303-1239

NEW



BGS articolo	DESCRIZIONE	Euro
BGS 9009	SET MESSA IN FASE PER JAGUAR / LAND ROVER, 5.0 V8	372,50

CARATTERISTICHE

- particolarmente utile per lavori su valvole motore e per la sostituzione della guarnizione della testata
- per uso sui seguenti modelli con motore 5L V8: X150-XK(10MY), X250-XF(10MY), X351-XJ(10MY)
- comprende:
 - utensile di allineamento albero a camme, da utilizzarsi come OEM 303-1445
 - perno di fasatura albero motore, da utilizzarsi come OEM 303-1447
 - utensile di bloccaggio volano, da utilizzarsi come OEM 303-1448
 - utensile di rotazione di albero a camme, da utilizzarsi come OEM 303-1452
 - utensile di pre-tensionamento della catena di distribuzione, da utilizzarsi come OEM 303-1482
- **dimensioni:**
(lunghezza x profondità x altezza)
190 x 410 x 30 mm

MESSA IN FASE



MAZDA



BGS articolo	DESCRIZIONE	Euro
BGS 8673	SET MESSA IN FASE PER FORD TDCI / PSA HDL & MAZDA D 1.4 & 1.6	10,07

CARATTERISTICHE

- necessario per la sostituzione della cinghia distribuzione, la riparazione della testa cilindri, ecc.
- idoneo per motori Ford 1.4 e 1.6 L, G8DA, G8DB, HND4 2004-2006 e motori equivalenti Mazda, Citroen e Peugeot
- Citroen 1.4HDI DV4TD (8HT/8HW/8HX/8HZ), 1.4HDI DV4TED4 (8HV/8HY), 1.6HDI DV6TED4 (9HY/9HZ), 1.6HDI DV6ATED4 (9HW/9HX), 1.6HDI DV6UTED4(9HU)
- Mazda 1.4CITD F6JA, F6JB 1.6CITD Y6
- Peugeot 1.4HDI DV4TD (8HT/8HW/8HX/8HZ), 1.4HDI DV4TED4 (8HV/8HY), 1.6HDI DV6TED4 (9HY/9HZ), 1.6HDI DV6ATED4 (9HW/9HX), 1.6HDI DV6UTED4(9HU)
- Ford 1.4TDCI F6JA, F6JB, F6JC, F6JD 1.6TDCI G8DA, G8DB, HHDA 1.6TDCI HHDB, HHJA, HHJB, HHJD
- Volvo 1.6D D4164T
- contiene perni di fasatura per albero a camme e albero motore da usare come:
 - PSA 0194-C, Ford 303-734 (21-262), Volvo 999-7169, Mazda 49 JE02 020
 - perno di bloccaggio albero motore, 2 pezzi, da usare come: OEM PSA 0194-A, Ford 303-732 (21-260), Volvo 999-7233, Mazda 49 JE02 018
 - perno di bloccaggio albero a camme: OEM PSA 0194-B, Ford 303-735 (21-263), Volvo 999-7122, Mazda 49 JE02 021



BGS articolo	DESCRIZIONE	Euro
BGS 8671	SPINA DI BLOCCAGGIO ALBERO MOTORE PER FORD ZETEC / DURATEC	6,38

CARATTERISTICHE

- idoneo per motori Ford Zetec SE e Duratec 1.25, 1.4, 1.6 l ad esempio nei modelli Fiesta, Fusion e Focus
- da utilizzare come OEM 303-748, 21-259 Mazda OEM 49J E02 061, Volvo OEM 999 7201

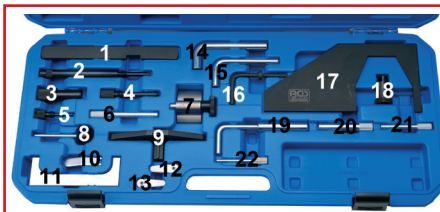

BGS articolo	DESCRIZIONE	Euro
BGS 8156	SET MESSA IN FASE PER FORD	148,75

CARATTERISTICHE

- contiene utili attrezzi per la regolazione dei seguenti elementi:
 - volano
 - albero motore
 - albero a camme / albero pompa
 - albero pompa di iniezione carburante
 - puleggia cinghia
 - tensionamento della cinghia di trasmissione
- comprende indicatore di regolazione per albero a camme, albero motore, albero pompa
- scheda di classificazione completa inclusa
- ad es. per:
 - 1.4 l. - 1.6 l. 16V + 1.7 l. + 1.8 l. 16V + 2.0 l. 16V (anche Zetec)
 - 1.4 l. - 1.6 l. - 1.8 l. e 1.9 l. D/TD/TDCi
- da usare come OEM Ford: 21-162, 21-162B, 303-367, 303-376, 23-059, 310-085, 21-168, 303-393, 23-020, 23-047, 23-020, 21-163, 303-620, 23-019, 21-210, 303-507, 21-251, 303-698, 21-262, 303-734, 23-029, 303-1061, 23-058, 310-084, 21-105, 21-262, 303-734, 21-168, 303-393, 21-263, 303-735 Mazda: 49JE01061 Audi: 3359, T10008, T10050, 2065A Seat: 3359, T10008, T10050, 2065A Skoda: 3359, T10008, T10050, 2065A Volkswagen: 3359, T10008, T10050, 2065A

RICAMBI

BGS articolo	DESCRIZIONE	Euro
BGS 8156-2	ATTREZZO DI BLOCCAGGIO ALBERO MOTORE FORD	10,07
BGS 8156-3	ATTREZZO DI BLOCCAGGIO POMPA INIEZIONE 15,4 FORD	6,38
BGS 8156-4	ATTREZZO DI BLOCCAGGIO ALBERO MOTORE FORD	7,91
BGS 8156-5	ATTREZZO DI BLOCCAGGIO ALBERO MOTORE FORD	6,89
BGS 8156-6	PERNO DI FISSAGGIO 8,2 MM FORD, DA BGS 8156	7,40
BGS 8156-12	SPESSIMETRO FORD	2,81
BGS 8156-14	ATTREZZO DI BLOCCAGGIO ALBERO MOTORE 12,7 MM FORD	3,83
BGS 8156-17	ATTREZZO DI SUPPORTO ALBERO A CAMME FORD	19,89
BGS 8156-18	VOLANTINO FORD	15,81
BGS 8156-19	UTENSILE REGOLAZIONE ALBERO A CAMME	8,42



BGS articolo	DESCRIZIONE	Euro
BGS 9307	SET UNIVERSALE PER BLOCCAGGIO PIGNONE ALBERO A CAMME	167,25

CARATTERISTICHE

- per bloccare le ruote dentate dell'albero a camme al momento della sostituzione della cinghia dentata
- per motori con 1, 2 o 4 alberi a camme (motori a V), adatto anche per il bloccaggio tra pignone dell'albero a camme e la ruote dentate della pompa iniezione diesel su alcuni motori diesel
- universale, ad esempio per:
 - Audi, Alfa Romeo, Chrysler, Citroen, Ford, Honda, Hyundai, Isuzu, Land Rover, Lexus, Mazda, Mitsubishi, Peugeot, Renault, MG, Seat, Skoda, Subaru, Toyota, Opel, Volkswagen, Volvo
- comprende:
 - utensile doppio di bloccaggio albero a camme con il braccetto di congiunzione e lungo e corto
 - utensile singolo di bloccaggio albero a camme con vite di bloccaggio lunga e corta
- dimensioni:**
(lunghezza x profondità x altezza)
190 x 410 x 30 mm



BGS articolo	DESCRIZIONE	Euro
BGS 8418	SET MESSA IN FASE MOTORI DIESEL PSA 2.5 & 2.8 L	31,88

CARATTERISTICHE

- comprende 2 perni di regolazione, perno di blocco per il volano e attrezzo di ritenuta del tensionatore
- adatto per i seguenti modelli:
 - Citroen, Peugeot, Fiat, Iveco: Traffic (80-00), Master (80-07), Mascot (99-07)
 - Fiat, PSA, Renault: Daily (91-05), Turbo Daily (94-00), Relay/Jumper (01-02), Boxer (00-06), Arena (97-01), Movano (98-03)
- da usare come OEM
 - Fiat 1 870 667 000, 1 870 765 001, 1 860 617 000
 - Renault MOT861, MOT1054, MOT863
 - Opel KM6031
 - Ford 21-260, 303-732
 - Peugeot 0132AB, 5711TD, 4527TS2, 0178D, 0194A, 119790
 - Citroen 0132AB, 5711TD, 4527TS2, 0178D, 0194A, 119790 / Mazda 49 JE 02018, 0991246510
 - Volvo 999-7169

NEW



BGS articolo	DESCRIZIONE	Euro
BGS 4139	3/3 MODULO PER CARRELLO: UTENSILI PER LA MESSA IN FASE, PER FORD, VW, SEAT, MAZDA, VOLVO	712,50

CARATTERISTICHE

- per i seguenti modelli:
 - Ford: Fiesta, Fusion, Courier, Escort, Focus, Focus C Max, Puma, Mondeo, Sierra, Cougar, Galaxy, C-Max, Orion, Tourneo Connect, Transit, Transit Connect
 - VW: Sharan
 - Seat: Alhambra
 - Mazda: 121
 - Volvo: S40, V50
- motori benzina:
 - 1.2 / 1.25 / 1.4 / 1.6 / 1.6 / 1.7 / 1.8 / 2.0 16V
 - 1.6 TI-VCT / 1.6 SCTI
- motori diesel:
 - 1.6 Duratorq TDCI / 1.8D / 1.8TD / 1.8 DI (98-04) / 1.8 TDCI (01-04) / 1.6D / 1.9TDI / 2.5D TCI / 1.9TDI / 2.5D/TCI / 1.4TDCI / 1.6TDCI / 1.8D / 1.8TDCI / 1.8TDDI / 1.8TDCI / 1.8D Turbo / 1.9TDI PD / 2.0TDCI / 2.2TDCI / 2.5D / 2.5D Turbo / 2.0 / 2.2 / 2.4 Duratorq TDCI 16V / 1.4TDCI / 1.6D 8V / 1.6D 16V
- codice motore: 1Z / 4BA / 4BB / 4BC / 4CA / 4CB / 4CC / 4DA / 4EA / 4EB / 4EC / 4ED / 4FA / 4FA / 4FB / 4FC / 4FD / 4GA / 4GA / 4GB / 4GC / 4GD / 4GE / 4GF / 4HA / 4HB / 4HC / 4HD / 4BA / 4FN / 4FN / 4HU / 4HU / 4NU / 4ASDA / 4ASDB / 4AUY / 4AVG / 4AZBA / 4AZBC / 4AZWA / 4AZWC / 4BHPA / 4C9DC / 4D24 / 4D24T / 4D24TIC / 4D2FA / 4D3FA / 4D4FA / 4D5BA / 4D6BA / 4DHA / 4DHB / 4DHC / 4DHD / 4DHE / 4DHF / 4DHG / 4DOFA / 4F3FA / 4F4FA / 4F6JA / 4F6JB / 4F6JC / 4F6JD / 4F8JA / 4F8JB / 4F9DA/B / 4FFBA / 4FFWA / 4FHA / 4FHE / 4FIFA / 4FMBA/B / 4FUJA / 4FUJB / 4FXDA/C / 4FXDB/D / 4FXFA / 4FXJA / 4FXJB / 4FXJC / 4FYDA/C / 4FYDB/D / 4FYDH / 4FYJA / 4FYJC / 4FYJB / 4G6DA / 4G6DB / 4G6DC / 4G6DD / 4G6DE / 4G6DF / 4G6DG / 4G8DA / 4G8DB / 4H9FA / 4H9FB / 4HCPA / 4HCPB / 4HHDA / 4HHDB / 4HHJA / 4HHJC / 4HHJD / 4HHJE / 4HHJF / 4HJBA/B / 4HWDA / 4HWD12 / 4HWDB / 4HXDA / 4HXJA / 4HXJB / 4IQDA/B / 4IQDB / 4IXDA / 4JQDA / 4JTDA / 4JTDB / 4KHBA / 4KKDA / 4KKDA / 4KKDB / 4KLBA / 4KLWA / 4KNBA / 4L1E / 4L1G / 4L1H / 4L1K / 4L1T / 4L1V / 4LPBA / 4LQDB / 4M7JA / 4M7JB / 4N7BA / 4N7BB / 4P7PA / 4P9PA / 4P9PB / 4PNBA / 4PNDA / 4Q4BA / 4QJBA / 4QJBB / 4QJBC / 4QJBD / 4QXBA / 4QXBB / 4QXWA / 4QXWB / 4QYBA / 4QYWA / 4R2PA / 4R3PA / 4RDA / 4RDB / 4RFK / 4RFN / 4RFN / 4RHBA / 4RKC / 4RKD / 4RQB / 4RQC / 4RTA / 4RTB / 4RTC / 4RTD / 4RTE / 4RTF / 4RTG / 4RTH / 4RTJ / 4RTJ / 4RTK / 4RTK / 4RVA / 4RVA / 4RWPA / 4RWPC / 4SHDA / 4SHDB / 4SHDC / 4SIDA / 4SNJA / 4SNJB / 4SPJA / 4SPJC / 4STJA / 4STJB / 4TXBA / 4TXDA / 4TXDB / 4TXWA / 4TYBA / 4TYDA / 4TYWA / 4TZJA / 4TZJB / 4UFBA / 4UFDA / 4UFDB / 4UFWA / 4UKBA / 4UKDA / 4UKDB / 4UKWA
- comprende:
 - utensili di regolazione dell'albero a camme, per uso come OEM 21-105, 303-1061, 21-162B, 303-367, 303-376, 323-029
 - utensili di regolazione della pompa d'iniezione, per uso come OEM 2064, 23-047, 310-055, U20003, 21-260, 303-732, 23-020, 21-238, 303-679A, 303-1151
 - utensili di bloccaggio volano / albero motore, per uso come OEM 303-1060, 0132-AB, 0178-D, 21-151, 0194-B, 21-263, 303-735, 49JE02021, 21-234, 21-251, 0194-C, 21-262, 303-734, 21-163, 303-620, 21-210, 21-123, 21-234, 21-251, 303-675, 303-698
 - estractore pignone albero a camme, per uso come OEM 21-229, 303-651
 - spessimetro

NEW



BGS articolo	DESCRIZIONE	Euro
BGS 4136	3/3 MODULO PER CARRELLO: UTENSILI PER LA MESSA IN FASE, PER FORD, VAG, MAZDA, VOLVO	875,00

CARATTERISTICHE

- per i seguenti modelli:
 - Audi: 80, A1, A2, A3, S3, A4, A5, A6, TT, Q5
 - Seat: Arosa, Ibiza, Cordoba, Leon, Toledo, Alhambra, Altea, Inca (99-04)
 - Skoda: Fabia, Octavia, Superb
 - VW: Lupo, Polo, Golf, Bora, Jetta, Golf Plus, Passat, Beetle, Touran, Sharan, Caddy, Caddy Maxi, Transporter, Golf VI Cabrio, Tiguan
 - Ford: Galaxy
- motori benzina:
 - 1.2 TSI / 1.4 / 1.4 TSI / 1.6 16V / 1.2 9V-12V 3-Zyl., 1.4
 - 1.6 FSI (Catena di Distribuzione) / 1.8 / 1.8 16V
 - 1.8T / 2.0 16V / 2.0 FSI / TFSI (Cinghia di Distribuzione)
- motori diesel:
 - 1.2 / 1.4 / 1.9 / 2.0 TDI PD / 1.9 TDI 75-90-110
 - 1.9 SDI 75-90-110 / 1.9 TDI 105-130-150
 - 2.0 TDI DPF 140-170 / 2.5 TDI V6
- codice motore: ARC, ATN, AUS, AVY, AZD, AFH, BCA, AJV, AKQ, AUA, AUB, AXP, AFH, AFN, AFK, AHW, AHU, APE, AQQ, AUS, AXP, AZD, BBY, BBZ, BCB, ANY, AYZ, AMF, ATL, BAY, BHC, BMS, BNM, BNV, BWB, AJM, AMG, ANU, ARL, ASZ, ATD, ATJ, AUY, AVB, AVF, AVQ, AWX, AXB, AXC, AXR, BEW, BJB, BKC, BKE, BLS, BLT, BMT, BPX, BRB, BRM, BRR, BRS, BRU, BSU, BSW, BTB, BUK, BVK, BXE, BXF, AZV, BDJ, BDK, BGW, BHW, BKD, BKP, BLB, BMA, BMM, BMN, BMP, BMR, BNA, BPW, BRC, BRE, BRF, BRT, BUZ, BVF, BVG, BVH, BVK, BTS, BMY, BLF, BWV, AZV, BKD, AWY, AZQ, AXU, BAG, BKG, BLF, BLN, BLP, BFV, BKF, BNU, BVP, BVR, 1Z, CBZA, CBZC, CBZB, CAXA, CAGA, CAGB, CAGC, CAHA, CAYA, CAYB, CAYC, CBAA, CBAB, CBAC, CBBA, CBBB, CBDA, CBDB, CBDC, CBEA, CEGA, AZV, BDJ, BHP, BKD, BLB, BMA, BMM, BMN, BMP, BMR, BNA, BPW, BRC, BRE, BRF, BRT, BSS, BUY, BUZ, BVA, BVE, BVF, BVG, BVH, BVW, ACV, ACV, AFB, AGX, AHD, AHY, AHY, AJT, AJT, AKE, ANJ, APA, AUF, AXG, AXG, AXL, AXL, AYC, AYC, AYM, AYY, BAU, BBE, BBF, BCZ, BDG, BDH, BFC, BJJ, BJK, BJL, BJM
- comprende:
 - utensili di bloccaggio e regolazione dell'albero a camme, per uso come OEM 3458, T30094, T10016, T10074, T10074, MP1-1312, T10098, T20038, 3418, T10123, T10121, T10120, T10252, T10171, 2065-A, 21-105
 - utensili di bloccaggio e regolazione dell'albero motore, per uso come OEM 3242, T40069, T30052, T40026, T10414, T10100, T10340, T10341
 - strumenti di bloccaggio e regolazione della pompa di iniezione, per uso come OEM 3359, T20102, 2064, U20003
 - tendicatena, tendicinghia e strumenti tendicinghia, per uso come OEM 23-058, 310-084, T10008, 2065A, T10008, U40021, T10092, T40011, T10060, T10060A, T00115, T10264, T40098, 303-1054, T10115, T10092, T40011, T00115, T10264, T40098
 - tendicatena / supporto pignone albero motore, per uso come OEM 3366, T20018, T20044
 - utensile allineamento pignone albero motore, per uso come OEM 23-059, 310-085, T10050
 - leva / chiave per tensionare la cinghia dentata, per uso come OEM 3387, U30009A, 2587, MATRA V.159, 3387, T10020
 - staffa di bloccaggio, per uso come OEM MP1-1312, T10098, T20038
 - guide di supporto, per uso come OEM 3369, T30092, 3411
 - indicatore TDC, per uso come OEM T10170
 - quadrante indicatore di test, per uso come OEM VAS6079

MESSA IN FASE



Mercedes-Benz

AUTOMOTIVE MESSA IN FASE

AUTOMOTIVE INDUSTRIAL TOOLS

Mercedes-Benz MERCEDES

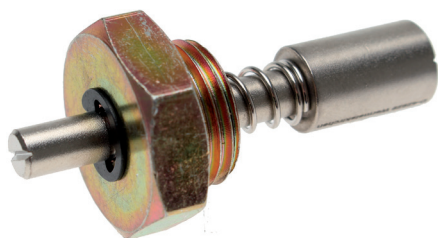

Mercedes-Benz

PRO+

BGS articolo	DESCRIZIONE	Euro
BGS 8905	PERNO DI BLOCCAGGIO PER POMPA DIESEL MERCEDES	33,25

CARATTERISTICHE

- per bloccare la pompa Bosch Diesel in linea in posizione di montaggio
- per uso come OEM 601 589 05 21 00
- per Mercedes 200D / TD, 250D / TD, 300D / TD
- per motori: 601,912 / 602,912 / 602,962 / 603,913 / 606,910 / 603,963



1/2"



Mercedes-Benz



POLIGONALE



PRO+

BGS articolo	DESCRIZIONE	Euro
BGS 5430	BUSSOLA PER PRE-CAMERA PER MERCEDES CDI	20,40

CARATTERISTICHE

- bussola multi-scanalata con attacco da 1/2": 1,5 x 58 mm
- consente la sostituzione della pre-camera diesel
- idonea per motori MB dal 1989.
- idonea per motori con i seguenti codici: 601, 602, 602,91, 603, 604, 605, 606, 661, 662
- materiale: acciaio al cromo vanadio
- finitura fosfatata nera
- da usare come OEM 603589000900 / 603589010900

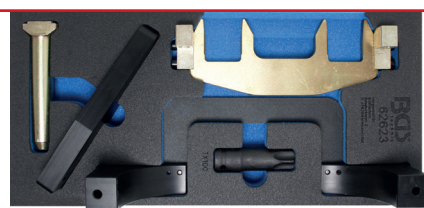

Mercedes-Benz

PRO+

BGS articolo	DESCRIZIONE	Euro
BGS 62623	SET MESSA IN FASE PER MERCEDES M271	387,50

CARATTERISTICHE

- necessario durante la sostituzione della catena distribuzione
- idoneo per i motori Mercedes: CLK 200K (W209), C 180K, C200K, C 230K (W203), C Sportcoupe C 160K, C 180K, C 200K, C 230K, E 200K (W211), SLK 200K (R171), C 180K (W204), CLC 180K, CLC 200K, C 180 CGI, C 200CGI, C 250CGI (W204), E 200CGI, E 250CGI (W212, C207)
- idoneo per i motori con i codici: M271: E18ML (02-), DE18ML (03-05), E16ML (08-), DE18LA (09-)
- comprende:
 - utensile di bloccaggio per catena di distribuzione, da usare come OEM 271589014000
 - utensile di bloccaggio albero a camme, da usare come OEM 271589006100
 - perno di posizionamento, da usare come OEM 271589001500
 - utensile per fasatura catena di distribuzione, da usare come OEM 271589003100

RICAMBI

BGS articolo	DESCRIZIONE	Euro
BGS 62623-1	MODULO VUOTO	20,15



Mercedes-Benz

PRO+

BGS articolo	DESCRIZIONE	Euro
BGS 9811	TENSIONATORE PER CINGHIA SCANALATA, PER MERCEDES-BENZ W169 E W245	79,56

CARATTERISTICHE

- per tendere e allentare la molla ammortizzatore personale
- previene danni all'elemento tenditore e rischi
- mandrino di pressione con sfera
- manovra: esagono femmina 10 mm
- per uso come OEM 266589003100
- per i seguenti veicoli con funzione start-stop e / o aria condizionata:
 - Classe A W169 2004-2012 (A150, A160, A170, A180, A200, A200T)
 - Classe B W245 2005-2011 (B150, B160, B170, B180, B200, B200T)



Mercedes-Benz

PRO+

BGS articolo	DESCRIZIONE	Euro
BGS 62632	SET 12 PEZZI, MESSA IN FASE PER MERCEDES M276, M157, M278	148,75

CARATTERISTICHE

- per il posizionamento degli alberi a camme nella posizione di installazione
- adatto per i seguenti modelli Mercedes:
 - CL 500/63 AMG (C 216) 2010-2013
 - S 500/63 AMG (C 217) dal 2014
 - CLS 300 (C 218) dal 2012
 - E 300/350/400 (C / A 207) dal 2011
 - CLS 350/400/500/63 AMG (C / X 218) 2011-2014
 - SLK 350 (R 172) dal 2011
 - SL 350/400/500/63 AMG (R 231) dal 2012
 - S 500 ibrida plug-in (V 222) dal 2014
 - ML 300/350/500/63 AMG (W 166) dal 2011
 - C 400 (W 205) dal 2014
 - E 400 HYBRID (W 212) dal 2012
 - G 63 AMG (W 463) dal 2012
 - E 300/350/400/500/63 AMG (W / S 212) dal 2011
 - C 350 (W / S / C 204) dal 2011
 - S 350/500/63 AMG (W / V 221) dal 2010
 - S 400/63 AMG (W / V 222) dal 2013
 - R 350 BlueEFFICIENCY (W / V 251) dal 2012
 - GL 450/500 (X 166) dal 2012
 - GLK 350 (X 204) dal 2011

AUTOMOTIVE INDUSTRIAL TOOLS

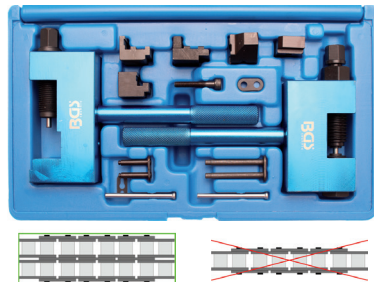

BGS 8501-1



Mercedes-Benz **PRO+**

BGS articolo	DESCRIZIONE	Euro
BGS 8501	UTENSILE DI RIVETTATURA DELLA CATENA DI DISTRIBUZIONE	382,50
BGS 8501-1	ADATTATORE PER CATENE SIMPLEX PER BGS 8501	37,49

CARATTERISTICHE

- per il cambio e la rivettatura di catene di distribuzione
- la catena di distribuzione vecchia viene inserita con l'aiuto della nuova catena
- si evita pertanto in molti casi di dover smontare la scatola della catena di distribuzione
- idoneo per la maggioranza dei modelli Mercedes
- da utilizzare come gli utensili OEM Mercedes: 112589096300, 602589003900, 602589023300, 602589024000, 602589056300, 602589056301



BGS 9326



CHRYSLER Mercedes-Benz **PRO+**

BGS articolo	DESCRIZIONE	Euro
BGS 9326	SET MESSA IN FASE PER MERCEDES / CHRYSLER	118,58

CARATTERISTICHE

- comprende utensili per la regolazione dell'albero a camme ed il bloccaggio l'albero motore (volano)
- per i seguenti modelli:
Mercedes: Mercedes 190 / C / CLK / E / S / SL / SLK / G / M / Vito / Sprinter / Viano / PT Cruiser Grand Cherokee
- per motori a benzina:
1.8 / 2.0 / 2.2 / 2.3 / 2.5 / 2.8 / 3.0 / 3.2 / 3.3 / 4.2 / 5.0 / 6.0
- codici motore:
102/111/104 (escluso AMG) / 119 / 120
- per motori diesel:
2.0D / 2.2D / 2.3D / 2.5D / 2.9D / 2.9TD
3.0D / 3.0TD / 3.5D / 3.5DT / 2.0 CDI / 2.2 CDI
2.3 CDI / 2.7 CDI / 3.2 CDI / 3.5 CDI / 3.9 CDI
4.0 CDI / 2.2 CRD / 2.7 CRD
- codici motore:
601/604/605/611/646/612/602/603/606/612/613
646/647/648 /628/603/613/628/648/646/602
603 / EDJ
- comprende:
- utensile per blocco del volano, con 2 viti M6x90mm, per uso come OEM 601589024000, 8933
- utensile di bloccaggio del volano, per uso come OEM 112589034000
- set perni per bloccaggio dell'albero a camme per uso come OEM 602589004000, 8929



BGS 8501-2



Mercedes-Benz **PRO+**

BGS articolo	DESCRIZIONE	Euro
BGS 8501-2	SET ACCESSORI PER CATENA DI DISTRIBUZIONE PER USO CON ARTICOLO BGS 8501	213,75

CARATTERISTICHE

- per catene di distribuzione Mercedes, 3 mm, simplex e duplex, motori benzina diesel di nuova generazione
- per uso come OEM 103589016300, 602589024000, 602589046300



BGS 9215



Mercedes-Benz **PRO+**

BGS articolo	DESCRIZIONE	Euro
BGS 9215	SET MESSA IN FASE PER MERCEDES M112 & M113	151,25

CARATTERISTICHE

- necessario per operazioni su catena di distribuzione o regolazione della messa in fase
- permettere di trattenere in posizione di regolazione lato SX e DX dell'albero a camme
- per i seguenti modelli con motore M112 o M113: Mercedes:
- Classe C 240/280 (202) (1997-)
- Classe C 240/320 (203) (2000-)
- CL 500 (215) (1999-2006)
- CLK 320/430 (208) (1997-2003)
- CLK 240/320/500 / 55AMG (209) (2002-2006)
- CLS 500 / 55AMG (219) (2004-2006)
- E-Class 240/280/320/430 (210) (1997-2002)
- Classe E 240/320/500 / E55AMG (211) (2003-2006)
- Classe M ML320 / 350/430/500 / 55AMG (163) (1997-2005)
- Classe M 500 (164) (2005-2007)
- Classe S 280/320/350/430/500 (220) (1998-2005)
- SL 280/320/500 (129) (1998-2002)
- SL 350/500 / 55AMG (230) (2001-2008)
- SLK 320K (170) (2000-2004)
- SLK 55AMG (171) (2004-2010)
- Classe R 500 (2006-2007)
- Viano 3.0 / 3.2 / 3.5 (2003-2008)
- Vito 123 (639) (2004-2008)
Chrysler:
- Crossfire (SRT-6) (2003-2007)
- comprende:
- utensile per bloccaggio a camme (lato destro), per uso come OEM 112589003200
- utensile per bloccaggio albero a camme (lato sinistro), per uso come OEM 112589013200
- chiave per albero a camme, per uso come OEM 112589000100

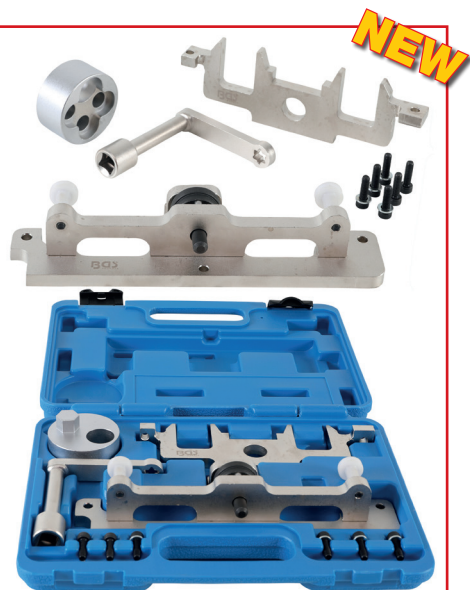

Mercedes-Benz

PRO+

BGS articolo	DESCRIZIONE	Euro
BGS 9378	SET UTENSILI PER INSTALLAZIONE CATENA DI DISTRIBUZIONE, PER MERCEDES, CODICE MOTORE 651	408,75

CARATTERISTICHE

- previene il salto della catena ed il movimento degli ingranaggi dell'albero a camme quando si sostituisce la catena di distribuzione
- non è più necessaria la rimozione dei pignoni degli alberi a camme
- permette un posizionamento preciso
- per motori Mercedes serie OM 651
- comprende:
 - utensile guida per catena, per uso come OEM 60831800
 - utensile di bloccaggio albero a camme, per uso come OEM 60831830
 - utensile per rotazione albero motore, per uso come OEM 60831810
 - chiave per albero a camme, per uso come OEM 60831820



PRO+

Mercedes-Benz

BGS articolo	DESCRIZIONE	Euro
BGS 9693	SET PER LA REGOLAZIONE DELL'ALBERO DI EQUILIBRATURA, PER MERCEDES-BENZ OM651	193,75

CARATTERISTICHE

- per la regolazione degli alberi di equilibratura
- per l'uso con il set di messa in fase per Mercedes-Benz OM651, BGS 62633
- per i seguenti modelli Mercedes-Benz:
 - Classe A W176 180/200/220 CDI
 - Classe B W246 200/220 CDI
 - Classe C W/S/C 204 180/200/220/250 CDI
 - Classe C W205 220/250
 - CLA C117 200/220 CDI
 - CLS C/X 218 220/250
 - Classe E W/S 212 200/220/250 CDI
 - Classe E C/A 207 220/250 CDI
 - Classe E W212 250/300 BlueTEC
 - GLA X156 200/220 CDI
 - GLK X 204 200/220/250 CDI
 - ML W166 250
 - SLK R172 250 CDI
 - Sprinter W906 210/310/510/213/313 CDI
 - Sprinter W906 513/216/316/416/516 CDI
 - Classe V W/V 447 200/220/250 CDI
 - Viano W/V 639 2.0/2.2CDI
 - Vito W/V 639 110/113/116 CDI
- comprende:
 - forche di bloccaggio dell'albero di equilibratura
 - barra di bloccaggio dell'albero di equilibratura
 - viti di fissaggio
- per uso come OEM 651 589 02 63 00



Mercedes-Benz

PRO+

BGS articolo	DESCRIZIONE	Euro
BGS 62633	SET MESSA IN FASE PER MERCEDES M652	128,75

CARATTERISTICHE

- per:
 - Classe-A W176 180/200/220 CDI
 - Classe-B W246 200/220 CDI
 - Classe-C W/S/C 204 180/200/220/250 CDI
 - Classe-C W205 220/250
 - CLA C117 200/220 CDI
 - CLS C/X 218 220/250
 - Classe-E W/S 212 200/220/250 CDI
 - Classe-E C/A 207 220/250 CDI
 - Classe-E W212 250/300 BlueTEC
 - GLA X156 200/220 CDI
 - GLK X 204 200/220/250 CDI
 - ML W166 250
 - SLK R172 250 CDI
 - Sprinter W906 210/310/510/213/313 CDI
 - Sprinter W906 513/216/316/416/516 CDI
 - V W/V 447 200/220/250 CDI
 - Viano W/V 639 2.0/2.2CDI
 - Vito W/V 639 110/113/116 CDI
- comprende:
 - utensile bloccaggio albero a camme, da utilizzarsi come OEM 65158 901 4000
 - utensile di rotazione albero motore, da utilizzarsi come OEM 65158 900 4000



Mercedes-Benz

PRO+

BGS articolo	DESCRIZIONE	Euro
BGS 8680	ATTREZZO DI MONTAGGIO CATENA DI DISTRIBUZIONE PER MERCEDES M111	67,58

CARATTERISTICHE

- consente il montaggio senza problemi delle catene di distribuzione su motori a benzina MB 111 a 4 cilindri
- idoneo per i seguenti modelli MB:
 - Classe C 180/200/220/230
 - Classe E 220/230
 - CLK 200/230
 - SLK 200/230
 - ML 230
- da usare come OEM 111 589 19 61 00



NEW



Mercedes-Benz



POLIGONALE

PRO+



3/8"

BGS articolo	DESCRIZIONE	Euro
BGS 9524	SET 2 PEZZI, CHIAVI DI MONTAGGIO AD ANELLO, PER MOTORI MERCEDES	57,38

CARATTERISTICHE

- comprende:
 - chiave ad anello poligonale, att. quadro 3/8", 16 mm
 - chiave ad anello poligonale, att. quadro 3/8", 17 mm
- per uso sui motori montati nei seguenti modelli Mercedes-Benz: W220, W210, W203, W221, W211, W204, W124, W140, W170, W126, W201, W202, W210
- lunghezza: 100 mm

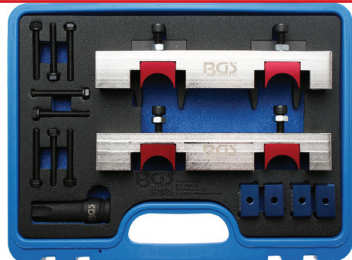

Mercedes-Benz

PRO+

BGS articolo	DESCRIZIONE	Euro
BGS 62628	SET MESSA IN FASE PER MERCEDES M270	597,50

CARATTERISTICHE

- per regolare e la verificare la messa in fase del motore
- permette di bloccare e trattenere l'albero a camme
- per:
 - Mercedes Classe A (serie W176) dal 2012, modelli A180 / A200
 - Mercedes Classe B (serie W246) dal 2011, modelli B180 / B200
- per uso come OEM 270589006100

NOTE

Area for handwritten notes with horizontal dotted lines.

MESSA IN FASE



MG



PRO+



BGS articolo	DESCRIZIONE	Euro
BGS 1764	UTENSILE DI BLOCCAGGIO ALBERI A CAMME, IDONEO PER LA MAGGIOR PARTE DEI MODELLI ROVER E MG	14,79
CARATTERISTICHE		
• 33,5 x 44,5 x 15 mm		



BGS 62616-2



PRO+

BGS articolo	DESCRIZIONE	Euro
BGS 62616	SET 13 PEZZI MESSA IN FASE PER MOTORI DIESEL BMW	322,50

CARATTERISTICHE

- per codici motore:
 - M41, M51, M47 - M47 TU/T2, M57 TU/T2 2.0l/3.0l 1998-2008
 - 204D3 / Td4, Td 6
 - M47R
- idoneo per i seguenti modelli:
 - BMW: 1, 3, 5, 6, 7, X3, X 5 (serie E34-36-38-39-66-83-90-91-92-93)
 - Landrover: Range, Freelander
 - Rover: 75, MG, MG ZT
 - Vauxhall / Opel: Omega-B
- contiene:
 - perno allineamento albero motore, da usare come OEM 112300
 - utensile allineamento albero a camme, da usare come OEM 116320
- composto da:
 - utensile allineamento albero a camme, da usare come, OEM 116321
 - supporto utensile allineamento albero a camme, da usare come OEM 116322
 - perno di bloccaggio tensionatore, da usare come OEM 113340
 - leva tendiciglia da usare come OEM 113360
 - estrattore rocchetto catena, da usare come OEM 135190 (135191+135192)

RICAMBI

BGS articolo	DESCRIZIONE	Euro
BGS 62616-2	UTENSILE PER BLOCCO ALBERO A CAMME PER BMW	57,38

NEW

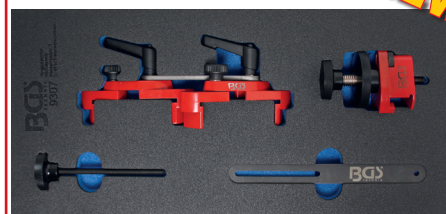

PRO+ 1/3

BGS articolo	DESCRIZIONE	Euro
BGS 9307	SET UNIVERSALE PER BLOCCAGGIO PIGNONE ALBERO A CAMME	167,25

CARATTERISTICHE

- per bloccare le ruote dentate dell'albero a camme al momento della sostituzione della cinghia dentata
- per motori con 1, 2 o 4 alberi a camme (motori a V), adatto anche per il bloccaggio tra pignone dell'albero a camme e la ruote dentate della pompa iniezione diesel su alcuni motori diesel
- universale, ad esempio per: Audi, Alfa Romeo, Chrysler, Citroen, Ford, Honda, Hyundai, Isuzu, Land Rover, Lexus, Mazda, Mitsubishi, Peugeot, Renault, MG, Seat, Skoda, Subaru, Toyota, Opel, Volkswagen, Volvo
- comprende:
 - utensile doppio di bloccaggio albero a camme con il braccetto di congiunzione e lungo e corto
 - utensile singolo di bloccaggio albero a camme con vite di bloccaggio lunga e corta
- **dimensioni:**
(lunghezza x profondità x altezza)
190 x 410 x 30 mm





MINI

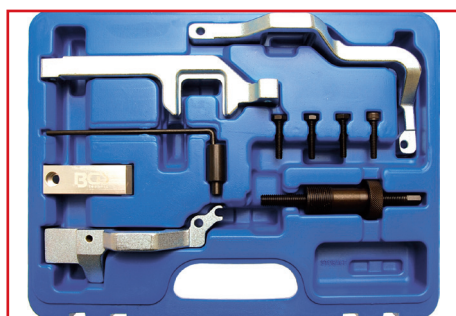

PSA PEUGEOT CITROËN

PRO+

BGS articolo	DESCRIZIONE	Euro
BGS 8302	SET MESSA IN FASE PER MINI & PSA	209,88

CARATTERISTICHE

- necessario per sostituzione della guarnizione testata cilindri e per la messa in fase del motore
- idoneo per i seguenti modelli Mini: One, HB Cooper, Cooper, serie R55-56 con codice motore N12
- idoneo inoltre per:
 - Citroen C4 (08-09), C4 Picasso (08-09)
 - Peugeot 207 (06-09), 207CC (07-09), 308 (01-09) con motorizzazioni: 1,4 VTI (Valvetronic), EP3 (8FS) (Valvetronic) EP6 (5FW), 1.6THP (Direct Injection), EP6DT (5FX), EP6DTS(5FY)
- utensile di blocco albero motore da utilizzare come OEM 119590 / 0197-BZ
- utensile di blocco albero a camme da utilizzare come OEM 119540 / 0197-A1 / 0197-A3
- tensionatore catena da utilizzare come OEM 119340 / 0197-M

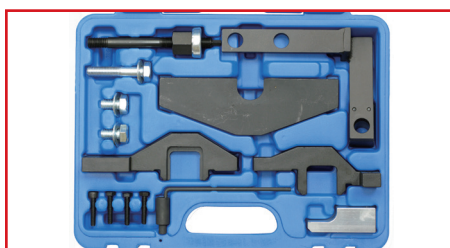

PRO+

BGS articolo	DESCRIZIONE	Euro
BGS 62618	SET 13 PEZZI MESSA IN FASE PER BMW/MINI	287,50

CARATTERISTICHE

- per codici motore: W10, W11, N14
- contiene:
 - utensili installazione/rimozione albero a camme da usare come OEM 119551 e 119552
 - utensile per fissaggio dell'albero motore, da usare come OEM 119590
 - utensile tensionatore per catena, da usare come OEM 119340
- idoneo per i seguenti modelli:
 - Mini: One, Cooper, Cooper S, Cooper S JC Cooper S JCW modelli serie R50-52-53-55-56-57



PRO+

BGS articolo	DESCRIZIONE	Euro
BGS 8710	KIT MESSA IN FASE PER BMW / MINI / PEUGEOT / CITROËN	113,75

CARATTERISTICHE

- per l'allineamento delle vecchie e nuove versioni del contralbero di equilibratura
- previene una rotazione non circolare del motore in caso di contralberi di equilibratura non bilanciati
- necessario per: sostituzione della catena di distribuzione, sostituzione dell'anello di tenuta albero motore, sostituzione della guarnizione testata cilindri, ecc.
- comprende:
 - utensili di blocco per versioni vecchie e nuove del contralbero di equilibratura
 - attrezzo di bloccaggio albero motore
 - spina di bloccaggio per tensionatore catena
- idoneo per i seguenti motori:
 - BMW: 1.6 (N40 / N45 / N45T, B16, B16A, B16AC) 1.8 / 2.0 (N42 / N46 / N46T) 2.0 / 3.0 (N51 / N52 / N52K / N53 / N54)
 - PSA: 1.4 / 1.6 16V (EP3 / EP6 / EP6DT / EP6DTS)
 - Mini: 1.4 / 1.6 (N12 / N14)
- da usare come OEM 115140, 119280, 119330

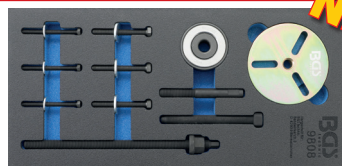

NEW

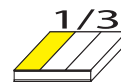

PRO+

BGS articolo	DESCRIZIONE	Euro
BGS 9808	SET UTENSILI PER PULEGGIA ALBERO MOTORE, PER MOTORI MINI COOPER W11	173,75

CARATTERISTICHE

- permette la rimozione e l'installazione della puleggia dell'albero motore (vibration damper - antivibrante) sui motori 1.6 Cooper MINI e MINI Cooper S (tipo W11)
- le scanalature nel disco estrattore consentono la rimozione di entrambi i tipi di pulegge W11
- comprende un puntale che impedisce il danneggiamento dell'estremità dell'albero motore
- per uso come OEM 118450/118441/118270
- comprende:
 - disco estrattore
 - mandrino di montaggio di pressione
 - puntale
 - mandrino di trazione
 - mandrino di montaggio
 - 6 viti di fissaggio

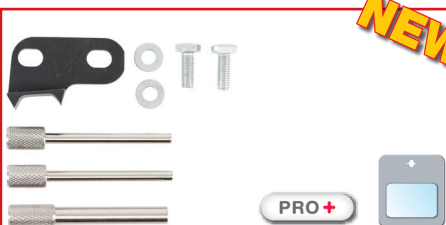

NEW



PRO+

BGS articolo	DESCRIZIONE	Euro
BGS 9601	SET MESSA IN FASE PER MINI, CITROËN PEUGEOT, 1,6 L DIESEL	31,88

CARATTERISTICHE

- per la regolazione e il controllo della messa in fase
- per i seguenti modelli con motorizzazioni 1.6 l diesel (codici motore):
 - BMW: W16D16 (9HZ) / W16D16UO
 - PSA: 9HZ / 9HX / 9HY (DV6TED4)
 - BMW MINI / MINI Clubman, serie R55 / R56 / R57
 - Citroen C2 / C3 / C4 / C5 / Grand Picasso, Berlingo (MK3) / Xsara / Picasso
 - Peugeot 206 / 206cc / 207 / 207cc / 1007 / 307 / 308 / 308cc / 3008 / 5008 / Partner (MK3)
- comprende:
 - perno per messa a punto dell'albero motore, per uso come OEM PSA 0194A / BMW 119790
 - perno di messa a punto albero a camme / pompa carburante ad alta pressione, per uso come OEM PSA 0194B / BMW 110300
 - utensile di bloccaggio del volante, per uso come OEM PSA 0194C / BMW 119850, 119851, 119852

MESSA IN FASE



AUTOMOTIVE

MESSA IN FASE



PRO+

BGS articolo	DESCRIZIONE	Euro
BGS 8710	KIT MESSA IN FASE PER BMW / MINI / PEUGEOT / CITROËN	113,75

CARATTERISTICHE

- per l'allineamento delle vecchie e nuove versioni del contralbero di equilibratura
- previene una rotazione non circolare del motore in caso di contralberi di equilibratura non bilanciati
- necessario per: sostituzione della catena di distribuzione, sostituzione dell'anello di tenuta albero motore, sostituzione della guarnizione testata cilindri, ecc.
- comprende:
 - utensili di blocco per versioni vecchie e nuove del contralbero di equilibratura
 - attrezzo di bloccaggio albero motore
 - spina di bloccaggio per tensionatore catena
- idoneo per i seguenti motori:
 - BMW: 1.6 (N40 / N45 / N45T, B16, B16A, B16AC) 1.8 / 2.0 (N42 / N46 / N46T) 2.0 / 3.0 (N51 / N52 / N52K / N53 / N54)
 - PSA: 1.4 / 1.6 16V (EP3 / EP6 / EP6DT / EP6DTS)
 - Mini: 1.4 / 1.6 (N12 / N14)
- da usare come OEM 115140, 119280, 119330



PRO+

BGS articolo	DESCRIZIONE	Euro
BGS 9092	SET MESSA IN FASE PER MINI / CITROËN / PEUGEOT 1,6 DIESEL	73,19

CARATTERISTICHE

- per il controllo e la regolazione della messa in fase quando si effettua la sostituzione della guarnizione della testata, delle cinghia dente, ecc...
- per:
 - Mini: MINI & MINI Clubman R55 / R56 / R57
 - Citroen: C2, C3, C4, C5 MK2 / MK3, Berlingo MK3, Picasso / Grand Picasso, Xsara Picasso
 - Peugeot: 206, 207, 307, 308, 1007, 3008, 5008, Partner MK3
- codici motore: W16D16 / W16D16UO / 9HZ / 9HX 9HY (DV6TED4)
- comprende:
 - perno di bloccaggio albero motore, per uso come OEM 119790 / 0194A
 - perno di bloccaggio albero a camme / pompa alta pressione, per uso come OEM 0194B
 - utensile di bloccaggio del volano con viti, per uso come OEM 119851/119852
- **dimensioni:**
(lunghezza x profondità x altezza)
190 x 410 x 30 mm



PRO+



BGS articolo	DESCRIZIONE	Euro
BGS 9214	SET MESSA IN FASE PER 1.6 L DIESEL, MINI / CITROËN / PEUGEOT	50,75

CARATTERISTICHE

- per i seguenti modelli con motori diesel 1.6 L, codici motore: W16D16 (9HZ) / W16D16UO o 9HZ / 9HX / 9HY (DV6TED4)
- per:
 - MINI / MINI Clubman, telaio R55 / R56 / R57
 - Citroen: C2 / C3 / C4 / C5 / Grand Picasso Berlingo (MK3) / Xsara Picasso
 - Peugeot: 206 / 206cc / 207 / 207cc / 1007 / 307 308 / 308cc / 3008 / 5008 / Partner (MK3)
- comprende:
 - perno per albero motore, per uso come OEM PSA 0194A / BMW 119790
 - perno per albero motore / pompa ad alta pressione, per uso come OEM PSA 0194B / BMW 110300
 - utensile di blocco per il volano, per uso come OEM 119850/119851/119852





MITSUBISHI

PRO+

BGS articolo	DESCRIZIONE	Euro
BGS 8530	SET MESSA IN FASE PER HYUNDAI & MITSUBISHI	42,08

CARATTERISTICHE

- comprende importanti strumenti per la messa in fase del motore, il controllo e la modifica della fase della cinghia dentata di distribuzione
- per Hyundai 1,6 / 1,8 / 2,0 / 2,4 Twin Cam e Mitsubishi 1,8-3,5 e V6 16V
- Mitsubishi: Colt 89-95, Lancer 89-95, Carisma 96-05, Galant 93-03, Sigma 91-96, Eclipse-91-95, 300DTG 93-00, Space Star 99-06
motorizzazioni:
- 1,8 16V GDI (4G63, 4G94)
- 2,0 16V GDI (4G63, 4G94, 6A12)
- 2,4 GDI (4G64, 4G69)
- 3,5 V6 GDI (6G74)
- 2,5 V6 (6G73, 6a13)
- 3,0 V6 (6G72)
- Hyundai: Lantra 91-96, Sonata 93-01, Trajet 00-05, Santa-Fe 6.1
- motorizzazioni:
G4-N-, G4-CP, 4JP, G4-P-, -R-G4, G4-JS

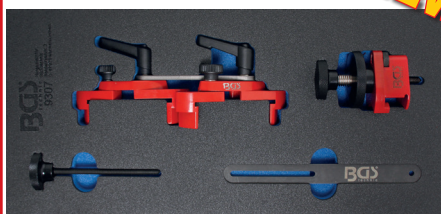
NEW

BGS articolo	DESCRIZIONE	Euro
BGS 9307	SET UNIVERSALE PER BLOCCAGGIO PIGNONE ALBERO A CAMME	167,25

CARATTERISTICHE

- per bloccare le ruote dentate dell'albero a camme al momento della sostituzione della cinghia dentata
- per motori con 1, 2 o 4 alberi a camme (motori a V), adatto anche per il bloccaggio tra pignone dell'albero a camme e la ruote dentate della pompa iniezione diesel su alcuni motori diesel
- universale, ad esempio per:
Audi, Alfa Romeo, Chrysler, Citroen, Ford, Honda, Hyundai, Isuzu, Land Rover, Lexus, Mazda, Mitsubishi, Peugeot, Renault, MG, Seat, Skoda, Subaru, Toyota, Opel, Volkswagen, Volvo
- comprende:
- utensile doppio di bloccaggio albero a camme con il braccetto di congiunzione e lungo e corto
- utensile singolo di bloccaggio albero a camme con vite di bloccaggio lunga e corta
- **dimensioni:**
(lunghezza x profondità x altezza)
190 x 410 x 30 mm

NEW

PRO+

BGS articolo	DESCRIZIONE	Euro
BGS 9606	SET PER LA REGOLAZIONE DEL BALANCE SHAFT, PER LAND ROVER, CITROËN, MITSUBISHI, PEUGEOT, FORD 2.2 DOHC MOTORI DIESEL	136,50

CARATTERISTICHE

- per la regolazione del balance shaft
- per:
- Land Rover: Discovery, Discovery Sport, Freelander 2, eD4, TD4, TD4e (2009-2015)
codici motore: 224DT, DW12CTED4/224DT, DW12BTED4/224DT
- Citroen C5, C5 II, C5 III, C6, C8, C-Crosse HDI (200-2015)
codici motore: 4HX (DW12CTED4), 4HP (DW12BTED4), 4HX (DW12TED4), 4HW (DW12TED4/L4)
- Mitsubishi Outlander DI-D, DI-DC (2007-2013)
codici motore: 4HK, 4HN
- Peugeot 4007, 407, 607, 807, 406, 508, 607, HDI, GT Hdi (2000-2015)
codici motore: DW12MTED4 (4HK), DW12MTED4 (4HN), DW12BTED4 (4HP), DW12BTED4 (4HR), DW12BTED4 (4HT), DW12TED4/L4 (4HW), DW12BTED4 (4HS), DW12ATED (4HZ), DW12ATED4 (4HX), DW12ATED (4HZ), DW12CTED4 (4HL)
- Ford Galaxy, Mondeo, S-Max, TDCI, TCI (2008-2015)
codici motore: KNBB, KNBA, KNWA, Q4BA
- per:
- utensile di bloccaggio del balance shaft, per uso come OEM 303-1329
- leva di gioco, per uso come OEM 303-1330
- strumento di regolazione dell'asse di bilanciamento, per uso come OEM 303-1328, 0190D



NEW

NOTE



PRO+

BGS
articolo

DESCRIZIONE

Euro

BGS 9367 SET MESSA IN FASE PER RENAULT, OPEL, VOLVO, MITSUBISHI, CHRYSLER 78,29

CARATTERISTICHE

- per regolare la messa in fase di motori Renault benzina e diesel
- per:
 - Clio (1990-2013)
 - Espace / Grand Espace (1996-2002)
 - Extra / Rapid / Express (1991-2002)
 - Kangoo (1998-2009), Laguna (1994-2001)
 - Megane (1995-2003), Scenic (1996-2003)
 - Modus / Grand Modus II (2004-2013)
 - Safrane (1992-2001)
 - Trafic (1997-2000), Master II (2000-2003)
 - Twingo (2000-2013), Wind (2011-2013)
 - Opel Arena (1997-2001), Movano-A (1999-2006), Vivaro (2001-2007)
 - Volvo S40 (1996-2004), V40 (1996-2004)
 - Mitsubishi Carisma (2001-2005), Space Star (2000-2006)
 - Chrysler Cherokee (1984-1995), Wrangler (1988-1995)
- codice motore:
 - E7F 1.2: 700, 704, 706, 708, 750
 - D4F 1.2 16v: 702 / 704 / 706 / 708 / 712 / 714 / 716 / 722 / 728 / 730 / 740 / 742 / 764 / 772 / 780 / 782 / 784 / 786
 - E7J 1.4: 601 / 624 / 626 / 634 / 635 / 710 / 711 / 716 / 718 / 719 / 754 / 756 / 757 / 764 / 780
 - F3P 1.8: 674 / 676 / 678 / 710 / 712 / 714 / 720 / 724 / 755 / 758 / B670 / Q7 / R7 / S724
 - F7P 1.8 16v: 720 / 722
 - F8Q 1.9D/Di/Turbo: 600 / 606 / 620 / 622 / 624 / 630 / 632 / 644 / 646 / 648 / 662 / 672 / 676 / 678 / 680 / 682 / 684 / 692 / 696 / 714 / 722 / 724 / 730 / 732 / 776 / 784 / 786 / 788 / 790 / B640
 - F9Q 1.9D dTi: F9Q1 / F9Q2 / 710 / 716 / 717 / 720 / 722 / 730 / 731 / 734 / 736 / 744 / 760 / 762 / 770 / 774 / 780 / 782 / 790 D4192T / D4191T2 D4192T3 / D4192T4
 - F3R 2.0: 611 / 722 / 723 / 742 / 750 / 751 / 752 / 768 / 769 / 791 / 796 / 797 / 798
 - J7R 2.0: 732 / 733 / 734 / 735
 - F7R 2.0 16V: 700 / 714 / D710
 - J7T 2.2 16V: 760 / 761
 - G8T 2.2D/Turbo: 706 / 714 / 716 / 740 / 752 / 760 / 790 / 792 / 794
- comprende:
 - utensile per bloccaggio a camme, regolabile per motori DOHC
 - perno di bloccaggio pompa alta pressione, per uso come OEM Mot.910
 - chiave per tensionamento, per uso come OEM Mot1135-01
 - perno di bloccaggio albero motore, per uso come OEM Mot.1318
 - perno di bloccaggio albero motore, per uso come OEM Mot.1054
 - perno di bloccaggio albero motore, per uso come OEM Mot.910



NISSAN

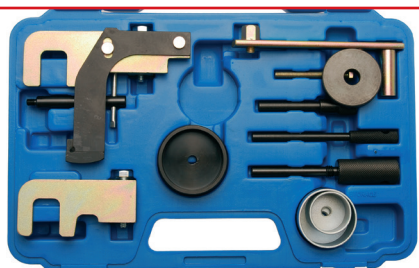

BGS articolo	DESCRIZIONE	Euro
BGS 62505	SET 12 PEZZI MESSA IN FASE PER MOTORI RENAULT/OPEL/NISSAN	146,25

CARATTERISTICHE

- per codici motore 1.5 (K9K), 1.9 (F9Q), 2.2 (G9T), 2.5 (G9U)
- comprende:
 - utensile di bloccaggio albero a camme, da usare come OEM KM6205 (MOT1534)
 - utensile di bloccaggio a camme di scarico, da usare come OEM KM6204 (MOT1537)
 - utensile di bloccaggio della pompa di iniezione, da usare come OEM MOT1538
 - utensile di bloccaggio (composto da 5 pezzi), da usare come OEM MOT1543
 - perno di bloccaggio, da usare come OEM MOT1430
 - perno di bloccaggio albero motore, da usare come OEM MOT1536
- per Renault: Avantime (05-07), Clio (01-08), Espace (00-08), Kangoo (00-08), Laguna (99-01), Laguna II (04-07), Master (00-06), Megane (99-08), Modus (04-08), Scenic (99-08), Traffic (01-08), Twingo (07-08)
- per Nissan: Almera N16 (02-06), Interstar (02-06), Kubistar (03-08), Micra K12 (03-08), Note (06-08), Primastar (02-07), Primera P12 (03-07), Qashqai (08-09)
- per Opel: Movano (00-08), Vivaro (01-08)
- scheda di classificazione completa inclusa
- codice motore: 1.5 (K9K), 1.9 (F9Q), 2.2 (G9T), 2.5 (G9U)



BGS articolo	DESCRIZIONE	Euro
BGS 8421	SET MESSA IN FASE PER NISSAN, RENAULT E OPEL	138,75

CARATTERISTICHE

- comprende:
 - supporto puleggia dell'albero motore, da utilizzare come OEM Renault e Nissan EN-48334. Opel KM-956-1
 - utensile di regolazione degli alberi a camme, da utilizzare come OEM Renault MOT1769, Opel e Nissan EN-48332
 - utensile di allineamento albero a camme, da utilizzare come OEM Renault MOT1773, Opel e Nissan EN-48331
 - utensile regolazione albero motore da utilizzare come OEM Renault MOT1766, Opel e Nissan EN-48330
 - utensile di bloccaggio tendicatena 2,96 mm
 - utensile di bloccaggio cinghia
- per i seguenti modelli:
 - Nissan Primaster (2008 - 2009), Qashqai (2008 - 2009), X-Trail (2007 - 2008)
codice motore: M9R 780, 830, 832, 833
 - Renault Koleos (2008 - 2009), Laguna (2005 - 2008), Megane (2007 - 2008), Scenic (2008 - 2009), Traffic (2007 - 2008), Vel Satis (2008 - 2009)
codice motore: M9R 700, 721, 724, 740, 742, 446, 760, 761, 780, 802, 803, 805, 830, 832, 833
 - Vauxhall, Opel Vivaro (2007 - 2008)
codice motore: M9R 780, 782, 784



BGS articolo	DESCRIZIONE	Euro
BGS 8278	SUPPORTO PULEGGIA PER POMPA AD ALTA PRESSIONE DI OPEL, RENAULT, NISSAN	70,13

CARATTERISTICHE

- idoneo per motori diesel con codice motore F9Q nelle autovetture Opel, Renault, Nissan
- non vi è necessità di smontare la cinghia dentata
- la ruota della pompa è saldamente bloccata grazie all'alta precisione
- non occorre una nuova regolazione della pompa
- contribuisce a risparmiare tempo e denaro grazie alla riduzione del carico di lavoro



MESSA IN FASE

NEW

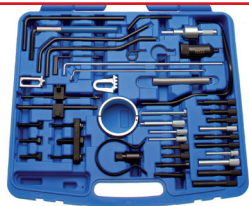

BGS articolo	DESCRIZIONE	Euro
BGS 8850	SET MESSA IN FASE PER PEUGEOT/CITROËN (PSA)	285,00

CARATTERISTICHE

- per il controllo e la regolazione della messa in fase del motore
- adatto per:
 - Citroën: AX, Berlingo, BX, C5, C15, C25, Dispatch, Evasion, Jumper, Jumpy, Relay, Saxo, Synergie, Visa, Xsara, Xantia, XM, XJR, ZX, etc.
 - Peugeot: 106, 205, 306, 405, 406, 605, 806, J5, Boxer, Expert, Partner, Solara, Talbot Expres, Talbot Horizon, etc.
 - motori a benzina PSA: 1.9 - 1.1-1.4 - 1.6-1.8 - 1.9-2.0 1.6-1.8 - 2.0-2.2 16V (turbo e doppio albero a camme)
 - motori diesel PSA: 1.4-1.5 - 1.7-1.8 - 1.9 - 2.1-2.5 D / TD / TDI - 1.4-1.6 - 2.0-2.2 HDI
 - anche per i motori identici di Fiat, Ford, Nissan, Renault, Rover, Toyota, etc.
- comprende i seguenti utensili:
 - perno con molla per messa in fase volano, da utilizzare come 0188X, 0189X
 - chiave tensionatore 8 mm, da utilizzare come OEM 7017-TW
 - perno di bloccaggio 7 mm per volano da utilizzare come OEM 7017-TR
 - perno di Regolazione angolare 8 mm, da utilizzare come OEM 0188D, 7004TG, 9767-34, 0153G, 7014-TJ, 1 860, 863 000, 0153N
 - tensionatore, da utilizzare come OEM 4507-TJ, 9767.89, 0188Q1, 0132X1Z, 0132X
 - perno di bloccaggio per albero a camme, da utilizzare come OEM 0189A, 1871008100
 - leva tenditrice, da utilizzare come OEM 0188J2
 - leva tenditrice, da utilizzare come OEM 5711-TE, 0178E, 0188J / J1
 - estractore, da utilizzare come OEM 0174, 0188P, 018.892, 7015-T
 - blocco per cinghia distribuzione, da utilizzare come OEM 0189K, MOT1436, 4533-TAX, 0188K, 0187J, 0132AK, 0153AK, 187000100
 - utensile blocco volano, da utilizzare come OEM 0195K, 4507-TL
 - Tenditore strumento, da utilizzare come OEM 0189S1
 - Volano bloccaggio Tool, da utilizzare come OEM 1867030000, 0153A, 9765.54, 6012T, 1860161000
 - tensionatore, da utilizzare come OEM 0189S2
 - perno di bloccaggio angolare 5 mm
 - perno di bloccaggio per volano (Cambio Automatico), da utilizzare come OEM 0189R
 - perno di bloccaggio albero a camme, da utilizzare come OEM 0189AZ
 - utensile bloccaggio albero motore, da utilizzare come OEM 0288D, 0188Y, 7014
 - perno di bloccaggio volano, da utilizzare come 0189C OEM
 - utensile bloccaggio volano, da utilizzare come OEM 0188F, 0134Q, 1870765001, 1870827000, 0134AF, 9044-T, 1871000400
 - perno di bloccaggio albero a camme (CA1), da utilizzare come OEM 4533-TAC1, 0132AJ1
 - utensile bloccaggio albero a camme, da utilizzare come OEM 0188M, 0187B, 0194B, 303-1277, MOT1430, 0189b, 303-735, 49JE01061, 21-263
 - perno di bloccaggio albero a camme (CA2), da utilizzare come OEM 0132AJ2, 2000023000, 0188M, 4533-TAC2
 - utensile di bloccaggio pompa di iniezione, da utilizzare come OEM 4527-TS1
 - perno di bloccaggio pompa di iniezione, da utilizzare come OEM 0188H, 1860965000
 - perno di bloccaggio volano, da utilizzare come OEM 49JE02020, 0194C, 21-262, 999-7121, 999-7169, 303-734
 - perno di bloccaggio albero a camme e albero motore, (2 pz.) da utilizzare come OEM 4507-TB, 7014-TN, 0132-R, 0153-AB, 0158-G
 - utensili blocco albero a camme e albero motore (2 pz.), da utilizzare come KM-955, 7014-TM
 - perni di bloccaggio albero a camme (2 pz), da utilizzare come OEM 9041-TZ, 5711-TC
 - perni bloccaggio albero motore (2 pz.), da utilizzare come OEM 5711-TD, 119790, 0194A, 1860617000, 303-732, 07744-00104-00, 49JE02018, 0178D, 9997169, 4527-TS2, 21-260, 999-7169, 0132AB
 - perno di bloccaggio albero a camme, da utilizzare come OEM 0189L
 - Vite M8 x 80 mm
 - perno 3 mm tenditore, da utilizzare come OEM 0153AL, 4200TA
 - Clip Centraggio per puleggia albero motore, da utilizzare come OEM 0188AH
 - utensile di bloccaggio albero motore 6 mm, da utilizzare come OEM 4507-TA, 0132Z, 0132QZ



BGS articolo	DESCRIZIONE	Euro
BGS 4134	3/3 MODULO PER CARRELLO: UTENSILI PER LA MESSA IN FASE, PER RENAULT, NISSAN, OPEL, VOLVO	525,00

CARATTERISTICHE

- per i seguenti modelli:
 - Renault: Clio 1-2-3-4, Clio Sport 1-2-3, Mégane 1-2-3, Master 1-2, Mégane Scénic 1-2-3, Vel Satis 1-2, Avantime, Kangoo 1-2-3, Laguna 1-2-3, Espace 1-2-3, Trafic 1-2, Wind, Modus, Twingo, Koleos
 - Dacia: Logan, Duster, Sandero, Dokker
 - Nissan: Note, Qashqai, Micra, Interstar, Primastar, Kubistar, Almera, Primera
 - Opel: Vivaro, Movano
 - Volvo: S 40, V 40
- per motori:
 - 1.2 - 1.2 16V - 1.4 - 1.4 16V - 1.5DCI - 1.6 - 1.6 16V, 1.6D - 1.7 - 1.8 - 1.8 16V - 1.9TD - 1.9 - 1.9DCI, 1.9DTI - 1.9CDTI - 2.0 - 2.0 16V - 2.1TD - 2.2, 2.2DCI - 2.2DTI - 2.2TD - 2.5DCI - 2.5CDTI - 2.5TD - 2.8D
- codici motore:
 - D4F 702 / 706 / 708 / 712 / 714 / 716 / 722 / 728 / 730 / 740 / 764
 - D7F 700 / 701 / 710 / 720 / 722 / 726 / 730 / 744 / 746 / 764 / 766
 - E7F 700 / 704 / 706 / 750
 - E7J 601 / 624 / 626 / 634 / 635 / 680 / 700 / 706 / 710 / 711 / 716 / 718 / 719 / 720 / 724 / 726 / 728 / 740 / 742 / 745 / 754 / 756 / 757 / 764 / 770 / 771 / 773 / 780
 - F3P 670 / 682 / 700 / 704 / 706 / 708 / 710 / 712 / 714 / 720 / 724 / 755 / 758 / 760
 - F7P 704 / 722
 - F3R 611 / 722 / 723 / 728 / 729 / 750 / 751 / 752 / 791 / 796 / 797 / 798
 - F5R 700 / 701 / 740
 - J7R 732 / 733 / 734 / 735 / 768
 - F7R 710 / 714
 - J7T 600 / 760 / 761 / 762 / 766 / 772 / 780 / 782
 - N7Q 704 / 710 / 711
 - N7U 700 / 701
 - K4J 700 / 710 / 711 / 712 / 713 / 714 / 715 / 730 / 732 / 740 / 750 / 770 / 780
 - K4M 700 / 701 / 704 / 706 / 707 / 708 / 709 / 710 / 711 / 712 / 714 / 716 / 718 / 720 / 724 / 730 / 732 / 734 / 736 / 740 / 742 / 743 / 744 / 745 / 746 / 748 / 750 / 752 / 753 / 754 / 760 / 761 / 762 / 764 / 765 / 766 / 768 / 776 / 782 / 788 / 790 / 791 / 794 / 800 / 801 / 802 / 804 / 812 / 813 / 830
 - K9K 700 / 702 / 704 / 706 / 710 / 712 / 714 / 716 / 718 / 722 / 724 / 728 / 729 / 732 / 734 / 740 / 750 / 752 / 760 / 762 / 764 / 766 / 768 / 802 / 804 / 806
 - F9Q 610 / 650 / 664 / 670 / 674 / 71 / 716 / 717 / 718 / 720 / 722 / 730 / 731 / 732 / 733 / 734 / 736 / 738 / 740 / 744 / 748 / 750 / 752 / 754 / 758 / 759 / 760 / 768 / 762 / 770 / 772 / 774 / 780 / 782 / 784 / 786 / 788 / 790 / 796 / 800 / 803 / 804 / 808 / 812 / 816 / 818 / 820
 - G9T 600 / 605 / 700 / 702 / 703 / 706 / 707 / 710 / 712 / 720 / 722 / 742 / 743 / 750
 - G9U 720 / 724 / 726 / 730 / 750 / 754
 - F8M 736 / 760
 - F8Q 600 / 610 / 606 / 620 / 622 / 624 / 630 / 632 / 640 / 644 / 646 / 648 / 662 / 672 / 678 / 680 / 682 / 684 / 692 / 696 / 706 / 714 / 720 / 722 / 730 / 732 / 740 / 742 / 744 / 764 / 768 / 706 / 776 / 784 / 786 / 788
 - J8S 620 / 621 / 622 / 758 / 760 / 776 / 778
 - C8T 714 / 716 / 740 / 752 / 760 / 790 / 792 / 794
 - S8U 720 / 722 / 730 / 731 / 742 / 748 / 750 / 752 / 770 / 772 / 780 / 782
 - S9U 700 / 702 / 704 / 714 / 740
 - S9W 700 / 702 / 206 / 208 / 212
 - E5F, E6J, K7M, F4P/F4R, F1N, F2N, F3N, F2R, F3P, F4P, F3R, J5T, J6R, J7R
- comprende:
 - utensile di bloccaggio dell'albero a camme, per uso come OEM MOT 1496, MOT 1750, MOT 1337, MOT 1534, KM-6205, MOT 1537, KM-6204
 - utensile di regolazione dell'ingranaggio dell'albero a camme, per uso come OEM MOT 1490-01
 - perni di bloccaggio dell'albero motore, per uso come OEM MOT 1054, KM-6031, KV113 B0280, MOT 1489, KV113, B0130, MOT 1340, MOT 910, MOT 1318, MOT 1489, MOT 1337, MOT 1536, KM-6203, MOT 1054
 - strumenti di tensionamento, per uso come OEM MOT 1348, MOT 1312, MOT 1384, MOT 1135-01, MOT 1543, KM-6234, KV113 B0360, MOT 1386
 - vite M6 x 45 mm
 - vite M8 x 80 mm
 - perni di bloccaggio della pompa di iniezione ad alta pressione, per uso come OEM MOT 1538, MOT 1200-01



PRO+

BCS articolo	DESCRIZIONE	Euro
BGS 1775	SET 8 PEZZI, UTENSILI PER MESSA IN FASE	66,17

CARATTERISTICHE

- set universale idoneo per quasi tutti i modelli:
- alberi a camme Opel Calibra, Omega, Sintra, Vectra -1,8 / 2,0 da usare come OEM KM-852, 18G1570
- alberi a camme Opel Calibra, Omega, Sintra, Vectra -1,4 / 1,6 da usare come OEM KM-853
- albero a camme destro Saab 900,900 -2,5 / 3,0, Opel Calibra, Sintra, Vectra -2,5/3,0 da usare come OEM KM-800-2
- albero a camme sinistro: Saab 900,900 -2,5 / 3,0, Opel Calibra, Sintra, Vectra -2,5/3,0 da usare come OEM KM-800-1
- utensile di bloccaggio albero a camme per VW, Audi, Skoda, Seat e Ford da usare come VAG T10050
- supporto volano per Citroen, Fiat e Peugeot da usare come OEM 153A, 6012T, 9765.54
- supporto volano per Isuzu 1,5 / 1,7 Diesel, Opel: 1,6 / 1,7 Diesel, Opel 1,2 / 1,4 / 1,6 / 1,8 / 2,0 OHC da usare come OEM KM-517-B

RICAMBI

BCS articolo	DESCRIZIONE	Euro
BGS 1775-LEER	CASSETTA VUOTA	11,48



FM 0490-1

FM 0490-2



FERMEC articolo	DESCRIZIONE	Euro
FM 0490	ESTRATTORE CUSCINETTI INTERNI CAMBIO FIAT - ALFA ROMEO LANCIA - OPEL	296,00

CARATTERISTICHE

- kit completo per estrarre i cuscinetti della scatola del cambio dal 2007 su autovetture di Fiat, Alfa Romeo, Lancia e Opel
- comprende due estrattori e quattro supporti di dimensioni diverse per adattarsi ai differenti modelli

RICAMBI

FERMEC articolo	DESCRIZIONE	Euro
FM 0490-1	ZAMPA SINGOLA DI RICAMBIO CORTA, PER FM 0490	31,00
FM 0490-2	ZAMPA SINGOLA DI RICAMBIO LUNGA, PER FM 0490	31,00

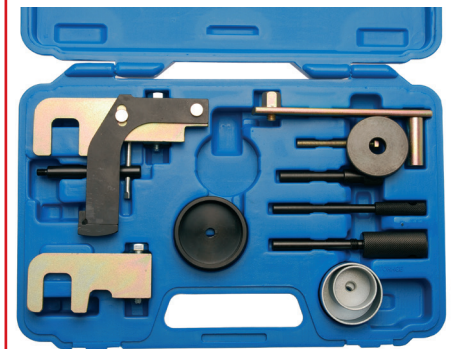

BCS articolo	DESCRIZIONE	Euro
BGS 62505	SET 12 PEZZI MESSA IN FASE PER MOTORI RENAULT/OPEL/NISSAN	146,25

CARATTERISTICHE

- per codici motore 1.5 (K9K), 1.9 (F9Q), 2.2 (G9T), 2.5 (G9U)
- comprende:
 - utensile di bloccaggio albero a camme, da usare come OEM KM6205 (MOT1534)
 - utensile di bloccaggio a camme di scarico, da usare come OEM KM6204 (MOT1537)
 - utensile di bloccaggio della pompa di iniezione, da usare come OEM MOT1538
 - utensile di bloccaggio (composto da 5 pezzi), da usare come OEM MOT1543
 - perno di bloccaggio, da usare come OEM MOT1430
 - perno di bloccaggio albero motore, da usare come OEM MOT1536
- per Renault: Avantime (05-07), Clio (01-08), Espace (00-08), Kangoo (00-08), Laguna (99-01), Laguna II (04-07), Master (00-06), Megane (99-08), Modus (04-08), Scenic (99-08), Traffic (01-08), Twingo (07-08)
- per Nissan: Almera N16 (02-06), Interstar (02-06), Kubistar (03-08), Micra K12 (03-08), Note (06-08), Primastar (02-07), Primera P12 (03-07), Qashqai (08-09)
- per Opel: Movano (00-08), Vivaro (01-08)
- scheda di classificazione completa inclusa
- codice motore: 1.5 (K9K), 1.9 (F9Q), 2.2 (G9T), 2.5 (G9U)

MESSA IN FASE



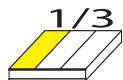

BGS articolo	DESCRIZIONE	Euro
BGS 9858	SET MESSA IN FASE PER OPEL/VAUXHALL 2.0 CDTi/EcoFLEX	324,50

CARATTERISTICHE

- per la regolazione e il controllo della messa in fase ad esempio, per la sostituzione della cinghia di distribuzione
- per i seguenti modelli Opel / Vauxhall:
 - Cascada (15-17)
 - Insignia / Country Tourer (14-17)
 - Zafira C Tourer (14-17) con motore 2.0 CDTi
 - motori EcoFLEX (codice motore: LFS/B20DTH)
- comprende:
 - utensile di bloccaggio pignone pompa carburante ad alta pressione, per uso come OEM IT-51413
 - perno di bloccaggio del tendicinghia della trasmissione ausiliaria, per uso come OEM EN-955-2
 - utensile di fasatura albero motore, 3 pezzi, per uso come OEM EN-51412
 - perno di bloccaggio dell'albero a camme, per uso come OEM EN-51414
 - utensile per la puleggia dell'albero motore (cambio automatico), per uso come OEM EN-51411



PRO+



BGS articolo	DESCRIZIONE	Euro
BGS 8278	SUPPORTO PULEGGIA PER POMPA AD ALTA PRESSIONE DI OPEL, RENAULT, NISSAN	70,13

CARATTERISTICHE

- ideale per motori diesel con codice motore F9Q nelle autovetture Opel, Renault, Nissan
- non vi è necessità di smontare la cinghia dentata
- la ruota della pompa è saldamente bloccata grazie all'alta precisione
- non occorre una nuova regolazione della pompa
- contribuisce a risparmiare tempo e denaro grazie alla riduzione del carico di lavoro



PRO+

BGS articolo	DESCRIZIONE	Euro
BGS 8785	SET MESSA IN FASE PER OPEL/GM 2.0/2.2 ECOTEC DIESEL	124,82

CARATTERISTICHE

- per l'impostazione della messa in fase
- ideale per i seguenti modelli Opel / Vauxhall:
 - Vectra 2.0 Turbo Diesel
 - Sintra 2.2 Turbo Diesel
 - Zafira 2.0 Turbo Diesel
 - Frontera 2.2 Turbo Diesel
 - Saab 9-3 2.2 Turbo Diesel
- comprende i seguenti utensili:
 - chiave di regolazione con gruppo staffa da usare come OEM KM933 / Saab 8395394
 - spina di fasatura pompa di iniezione da usare come OEM KM927 / Saab 8395337
 - spina di impostazione albero motore da usare come OEM KM929 / Saab 8395352
 - piastra di impostazione albero a camme da usare come OEM KM932 / Saab 8395386



PRO+

BGS articolo	DESCRIZIONE	Euro
BGS 8420	UTENSILE DI BLOCCO PER INGRANAGGIO DELLA POMPA DELL'ACQUA, PER MOTORI OPEL ECOTEC	45,65

CARATTERISTICHE

- per motori Opel 2,2 L 16V / Z22SE
- trattiene la catena e l'ingranaggio al loro posto mentre si rimuove e si installa la pompa dell'acqua sui motori GM Ecotec
- il blocco della ruota dentata previene la perdita della fase e il danni al motore
- lo speciale disegno a mezza luna semplifica l'accesso a i bulloni della pompa dell'acqua
- utilizza i bulloni del coperchio di accesso per mantenere l'apparecchio in posizione



BGS 62616-2



PRO+

BGS articolo	DESCRIZIONE	Euro
BGS 62616	SET 13 PEZZI MESSA IN FASE PER MOTORI DIESEL BMW	322,50

CARATTERISTICHE

- per codici motore:
 - M41, M51, M47 - M47 TU/T2, M57 TU/T2 2.0l/3.0l 1998-2008
 - 204D3 / Td4, Td 6
 - M47R
- ideale per i seguenti modelli:
 - BMW: 1, 3, 5, 6, 7, X3, X 5 (serie E34-36-38-39-66-83-90-91-92-93)
 - Landrover: Range, Freelander
 - Rover: 75, MG, MG ZT
 - Vauxhall / Opel: Omega-B
- contiene:
 - perno allineamento albero motore, da usare come OEM 112300
 - utensile allineamento albero a camme, da usare come OEM 116320
 - composto da:
 - utensile allineamento albero a camme, da usare come, OEM 116321
 - supporto utensile allineamento albero a camme, da usare come OEM 116322
 - perno di bloccaggio tensionatore, da usare come OEM 113340
 - leva tendicinghia da usare come OEM 113360
 - estrattore rochetto catena, da usare come OEM 135190 (135191+135192)

RICAMBI

BGS articolo	DESCRIZIONE	Euro
BGS 62616-2	UTENSILE PER BLOCCO ALBERO A CAMME PER BMW	57,38



BGS articolo	DESCRIZIONE	Euro
BGS 62665	SET MESSA IN FASE PER FIAT 1.6/1.9/2.4 JTD 16V MULTIJET	106,97

CARATTERISTICHE

- per la regolazione della messa in fase, ad es. durante la sostituzione della catena di distribuzione, la riparazione della testata cilindri, ecc...
- idoneo per le seguenti motorizzazioni:
 - Opel 1.9 CDTi motori Z19DT, Z19DTH, Z19DTJ
 - Alfa Romeo 1.9 e 2.4 L Diesel con codici motore: 323.02, 371.01, 342.02, 325.01, 362.02, 182B9.000, 937A2.000, 937A3.000, 192A5.000, 192B1.000, 937A4.000, 937A5.000, 939A2.000, 939A1.000, 939A7.000, 939A8.000, 839A6.000, 841C.000
 - Fiat 1.9 e 2.4 L Diesel con codici motore: 182B4.000, 182B9.000, 185A6.000, 186A6.000, 186A8.000, 186A9.000, 188A2.000, 188A7.000, 188B2.000, 192A1.000, 192A3.000, 192A5.000, 192A8.000, 192A9.000, 192B4.000, 192B5.000, 198A2.000, 198A3.000, 198A6.000, 199A5.000, 223A7.000, 937A5.000, 939A1.000, 939A2.000, 939A3.000, 939A7.000
- comprende i seguenti utensili:
 - utensile di bloccaggio albero motore da usare come OEM Opel EN-46788 / Fiat 1.860.905.000 / 1.860.905.010
 - utensile di bloccaggio volano da usare come Fiat OEM 1.860.898.000
 - utensile di bloccaggio albero a camme da usare come OEM Opel EN-46789 / Fiat 1.870.896.900
 - spina di bloccaggio Ø 3,7 mm x 70mm da usare come OEM Opel KM 6130 / KM 6349

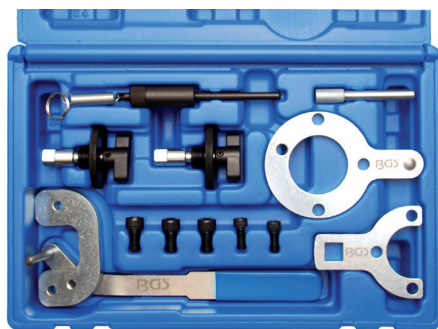

BGS articolo	DESCRIZIONE	Euro
BGS 8669	KIT DI MESSA IN FASE PER FIAT / FORD / SUZUKI DIESEL	149,75

CARATTERISTICHE

- per il controllo e la regolazione della messa in fase
 - idoneo per i seguenti modelli:
Fiat:
 - Punto 1.3 JTD Multi-Jet 188A9.000 2003-2007
 - Panda 1.3 JTD Multi-Jet 169A1.000 & 188A8.000 2003-2009
 - Idea 1.3 JTD Multi-Jet 199A3.000 & 188A9.000 2004-2006
 - Doblo 1.3 JTD Multi-Jet 188A9.000 2004-2006
 - Doblo Cargo 1.3 JTD 188A9.000 2004-2006
 - Opel/Vauxhall:**
 - Agila 1.3 CDTi Z13DT 2003-2008
 - Corsa C 1.3 CDTi Z13DT 2003-2007
 - Combo C 1.3 CDTi Z13DT 2003-2009
 - Corsa D 1.3 CDTi Z13DTH e Z13DTJ 2006-2009
 - Astra H 1.3 CDTi Z13DTH 2004-2009
 - Tigra B 1.3 CDTi Z13DT 2004-2009
 - Meriva 1.3 CDTi Z13DT & Z13DTJ 2004-2009
 - Suzuki:**
 - Ignis 1.3 CDTi Z13DT 2003-2009
 - Wagon 1.3 CDTi Z13DT 2003-2009
 - Swift 1.3 CDTi Z13DT 2003-2010
 - Ford:**
 - KA 1.3 TDCi
- comprende i seguenti utensili:
 - utensile di controspunto per puleggia albero motore, da usare come: Fiat Ford OEM 1871000200 OEM 303-1469 Opel / Vauxhall OEM KM-662-C
 - utensile di regolazione albero motore, da usare come: Opel (Vauxhall) OEM EN 46785 Opel (Vauxhall) OEM KM 955, Suzuki 09912-38300
 - utensile di regolazione albero a camme, da usare come: Fiat OEM 1 871 000 900/1 860 985 000 Ford OEM 303-1472, Opel (Vauxhall) OEM EN 46781 Suzuki OEM 09917-68610
 - leva di tensionamento catena, da usare come: Fiat OEM 1870900400
 - utensile di bloccaggio albero motore, da usare come: OEM 1870900300 - Ford OEM 303-1468



BGS articolo	DESCRIZIONE	Euro
BGS 8421	SET MESSA IN FASE PER NISSAN, RENAULT E OPEL	138,75

CARATTERISTICHE

- comprende:
 - supporto puleggia dell'albero motore, da utilizzare come OEM Renault e Nissan EN-48334. Opel KM-956-1
 - utensile di regolazione degli alberi a camme, da utilizzare come OEM Renault MOT1769, Opel e Nissan EN-48332
 - utensile di allineamento albero a camme, da utilizzare come OEM Renault MOT1773, Opel e Nissan EN-48331
 - utensile regolazione albero motore da utilizzare come OEM Renault MOT1766, Opel e Nissan EN-48330
 - utensile di bloccaggio tendicatena 2,96 mm
 - utensile di bloccaggio cinghia
- per i seguenti modelli:
 - Nissan Primaster (2008 - 2009), Qashqai (2008 - 2009), X-Trail (2007 - 2008) codice motore: M9R 780, 830, 832, 833
 - Renault Koleos (2008 - 2009), Laguna (2005 - 2008), Megane (2007 - 2008), Scenic (2008 - 2009), Trafic (2007 - 2008), Vel Satis (2008 - 2009) codice motore: M9R 700, 721, 724, 740, 742, 446, 760, 761, 780, 802, 803, 805, 830, 832, 833
 - Vauxhall, Opel Vivaro (2007 - 2008) codice motore: M9R 780, 782, 784

INGOMBRO RIDOTTO

NEW



FEARMEC articolo	DESCRIZIONE	Euro
FM 0084	PERNO PER LA MESSA IN FASE, MOTORI 1.3 MULTIJET, EURO 5	48,00

CARATTERISTICHE

- per uso con BGS 8669
- ingombro ridotto

PRO+

BGS articolo	DESCRIZIONE	Euro
BGS 8697	SET MESSA IN FASE PER OPEL 1.6 / 1.8L	92,57

CARATTERISTICHE

- contiene utensili per il bloccaggio di albero a camme e albero motore
- idoneo per motori da 1.6 e 1.8 L con cinghia di fasatura, montati in Opel / Vauxhall, Chevrolet, Fiat Alfa Romeo (2003-2012), ad es. Astra G / H, Corsa D, Insignia, Meriva, Signum, Vectra C, Zafira B (2003-2011)
- idoneo anche per Chevrolet Cruze, Orlando 1.4 - 1.6 - 1.8 e Fiat Croma, Alfa Romeo 159 con motori 939A4.000
- da usare come OEM:
KM-6628-A, 2000012000KM-6340, 2000012100KM-6333KM-6625, 2000012800KM-6349, KM 6130KM-911

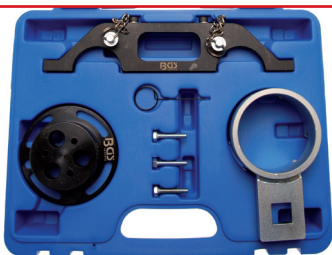

BGS articolo	DESCRIZIONE	Euro
BGS 62506	SET MESSA IN FASE PER OPEL VECTRA, SIGNUM, ZAFIRA	236,25

CARATTERISTICHE

- comprende i seguenti utensili per la regolazione della fasatura delle valvole su 2.2L 16v con catena di distribuzione:
 - utensile bloccaggio albero a camme
 - perno di bloccaggio per tensionatore catena
 - controsupporto per albero motore
 - utensile di blocco per pompa dell'acqua
- Astra G (2000 - 2006)
Speedster (Vauxhall) VX220 (2000 - 2006)
Vectra B, C (2000 - 2008)
Signum (2003 - 2008)
Zafira A, B (2000 - 2008)
codice motore: Z22SE, Z22YH
- perno di bloccaggio dell'albero di camme da usare come OEM KM-6148
perno di bloccaggio per tendicatena da usare come OEM KM-6077, Saab 8396392
Contraente albero motore da usare come OEM Opel KM-J-38122-A, KM-956-1, Alfa 2192261000
strumento di bloccaggio della pompa d'acqua OEM Opel EN-43651, KM-J-43651, Alfa 2000012000

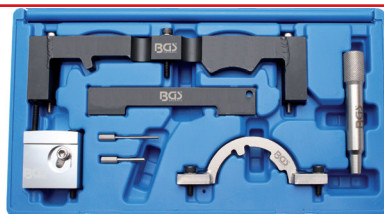

BGS articolo	DESCRIZIONE	Euro
BGS 8857	SET MESSA IN FASE PER OPEL 1.2 / 1.4L	238,75

CARATTERISTICHE

- per i seguenti modelli Opel / Vauxhall:
 - Adam 1.2 LWD 1.4 L2Z 1.4 LDD (2012)
 - Ampera 1.4 LUU/A14XFL (2011)
 - Astra-J 1.4 LDD/A14XER 1.4 LDD/A14XEL 1.4 LUJ/A14NET 1.4 LUJ/A14NEL 1.4 LUJ/A14NET (2009)
 - Corsa-D 1.0 A10XEP 1.2 A12XEL 1.2 A12XER 1.4 A14XEL - 1.4 A14XER -1.2 A12XER 1.4 A14NEL (2009)
 - Insignia 1.4 LUJ/A14NET (2011)
 - Meriva-B 1.4 LDD/A14XER 1.4 LUJ/A14NET 1.4 LUH/A14NEL (2010)
 - Mokka 1.4 LUJ/A14NET (2012)
 - Zafira-C Tourer 1.4 LUJ/A14NEL 1.4 LUJ/A14NET (2011)
 - Aveo 1.2 L2Q/A12XEL 1.2 LDC/A12XER 1.2 LWD/A12XEL 1.4 LDD/A14XEL 1.4 LDD/A14XER (2011)
- comprende:
 - utensile di registrazione dischi sensori di posizione alberi a camme, da usare come OEM EN-49977-100
 - utensile di bloccaggio dispositivo di registrazione albero a camme di aspirazione, da usare come OEM EN-49977-200
 - utensile di regolazione dischi sensori di posizione alberi a camme, da usare come OEM EN-49978
 - perno di bloccaggio tendicatena da 4 mm, da usare come OEM KM 955-1
 - perno di bloccaggio tensionatore cinghia 2.5 mm, da usare come OEM KM 955-2
 - 2 x utensili bloccaggio albero a camme, da usare come OEM KM-952 / 953-A

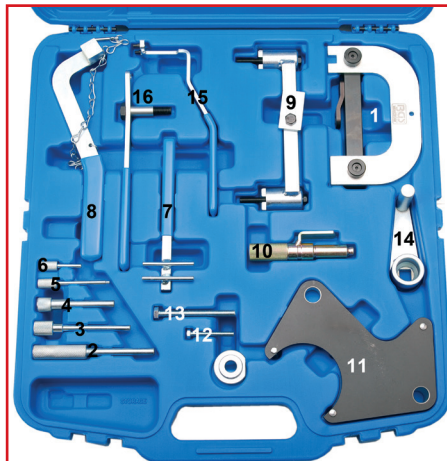

BGS articolo	DESCRIZIONE	Euro
BGS 8154	SET MESSA IN FASE PER RENAULT	198,75

CARATTERISTICHE

- contiene utili attrezzi per la regolazione dei seguenti elementi:
 - volano
 - albero motore
 - albero a camme / albero pompa
 - albero pompa di iniezione carburante
 - puleggia cinghia
 - tensionamento della cinghia di trasmissione
- comprende indicatore di regolazione per albero a camme, albero motore, albero pompa
- MOT1348, MOT1312, MOT1135 -01, MOT1384, MOT1337, MOT1496, MOT910-1, MOT910, MOT861, MOT863, MOT1054, MOT1318, MOT1489, MOT1340, MOT1386, MOT1490-1
- scheda di classificazione completa inclusa
- ad es. per 1,4 l. + 1,6 l. + 1,8 l. + 2,0 l. ciascuno con tecnologia 16V
- 2,5 l. 20V con doppio albero a camme
- 1,2 l. + 1,4 l. + 1,6 l. + 1,7 l. + 1,8 l. + 2,0 l. + 2,2 l.
- motori diesel da 1,9 l. + 2,5 l. + 2,8 l.
(in parte anche Opel Arena/Movano e Volvo V/S 40)

RICAMBI

BGS articolo	DESCRIZIONE	Euro
BGS 8154-1	ATTREZZO PER ALBERO A CAMME RENAULT	43,22
BGS 8154-2	ATTREZZO DI BLOCCAGGIO ALBERO MOTORE RENAULT	9,69
BGS 8154-4	ATTREZZO DI BLOCCO DEL VOLANO	7,14
BGS 8154-11 NEW	UTENSILE DI BLOCCAGGIO ALBERO A CAMME	48,10
BGS 8154-15	ATTREZZO DI BLOCCAGGIO PER RENAULT	29,84
BGS 8154-LEER	CASSETTA VUOTA	59,93



BGS articolo	DESCRIZIONE	Euro
BGS 8303	SET MESSA IN FASE MOTORI OPEL A 3 CILINDRI	59,93

CARATTERISTICHE

- comprende utensili per:
 - sostituzione della catena di distribuzione
 - lavorare sul treno valvole
 - lavorare sugli alberi a camme di aspirazione e di scarico
 - fissaggio dell'albero motore
- comprende:
 - barra di regolazione albero a camme
 - perno di bloccaggio albero motore
 - utensile regolazione "pulse disc"
 - perno tendicinghia
- da usare come OEM KM953, KM952, KM954, KM955
- idoneo per:
 - OPEL 1.0 - 1.2 - 1.4 I (1997-2007)
 - Agila (Z10XE - Z12XE - Z10XEP - Z12XEP)
 - Corsa B (X10XE - X12XE)
 - Astra G / H (X12XE - Z14XEL - Z14XEP)
 - Corsa Combo C (X10XEP - X12XEP - Z14XEP)
 - Meriva (Z14XEP)
 - Tigra B (Z14XEP)
 - Agila, Corsa 1.0 12V and 1.2 16V

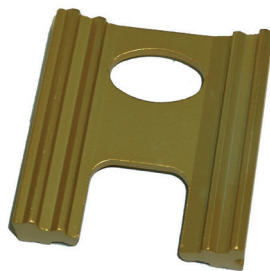

BGS articolo	DESCRIZIONE	Euro
BGS 1769	UTENSILE DI BLOCCAGGIO ALBERI A CAMME PER OPEL ASTRA, VECTRA	17,60

CARATTERISTICHE

- per OPEL
 - Opel Astra G 1.7 TD
 - Opel Astra-G 2.0 16v
 - Opel Vectra 1.8 / 2.0 16V (as of 1995)
 - Opel Omega 2.0 / 2.0 16V / 2.2
 - Opel Frontera 2.2
 - Opel Sintra 2.2 16V



BGS articolo	DESCRIZIONE	Euro
BGS 1770	UTENSILE DI BLOCCAGGIO ALBERI A CAMME PER OPEL ASTRA, VECTRA, ZAFIRA	17,60

CARATTERISTICHE

- per Opel 1.4, 1.4 Turbo, 1.6, 1.6 T, 1.8 16V
 - Astra F dal 1992 al 1997
 - Astra G dal 1998 al 2003
 - Astra H dal 2004 al 2009
 - Astra J dal 2010
 - Corsa B dal 1993 al 2000
 - Corsa C dal 2001 al 2006
 - Corsa C Combo dal 2002
 - Corsa D dal 2007
 - Meriva dal 2003 al 2010
 - Signum dal 2003 al 2008
 - Tigra A dal 1995 al 2003
 - Tigra B Roadster dal 2004 al 2009
 - Vectra B dal 1996 al 2002
 - Vectra C dal 2003 al 2008
 - Zafira A dal 1999 al 2004
 - Zafira B dal 2005 al 2010
- codici motore:
 - Z14XE, X16XE, X16XEL, Z16XE, Z18XE
- da usare come OEM KM-852

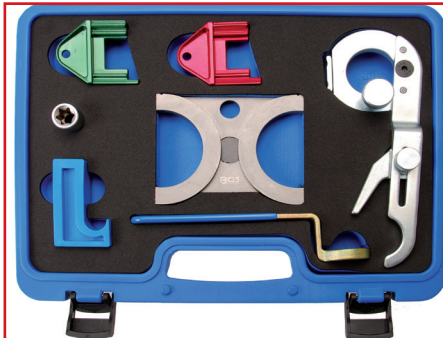

BGS articolo	DESCRIZIONE	Euro
BGS 1779	SET BLOCCAGGIO TRASMISSIONE PER MOTORI ECOTEC V6 OPEL/VAUXHALL	199,88

CARATTERISTICHE

- kit di serraggio per motori Ecotec V6 Opel/Vauxhall con tecnologia multivalvola
- comprende tutti gli utensili necessari per serraggio / bloccaggio di albero motore e a camme
- per i seguenti modelli Opel:
 - Calibra 2.5 V6 (Bj. 93-98)
 - Cavalier 2.5/2.6 V6 (Bj.93-95)
 - Omega B 2.5/2.6 V6 (Bj.94-03)
 - Omega B 3.0/3.2 V6 (Bj.94-03)
 - Signum 3.2 V6 (Bj.03-05)
 - Sintra 3.0 V6 (Bj.96-99)
 - Vectra A/B/C 2.5/2.6/3.2 V6 (Bj.93-05)
- contenuto:
 - dispositivo di bloccaggio albero motore
 - regolatore per albero a camme
 - dispositivo di bloccaggio per cinghia di trasmissione
 - bloccaggio dell'albero a camme sinistro
 - bloccaggio dell'albero a camme destro



BGS articolo	DESCRIZIONE	Euro
BGS 66202	SET MESSA IN FASE PER OPEL/VAUXHALL, CHEVROLET 2.0 CDI	59,93

CARATTERISTICHE

- per motorizzazioni diesel Common Rail 2.0L con codice motore:
 - Z20DM - Z20DMH - LLWZ20DMH - RA420 - Z20SI
 - Z20S3 - Z20S4 - Z20S5
- per la sostituzione della cinghia di distribuzione e per controllare la messa in fase del motore
- trattiene l'albero a camme e l'albero motore nella corretta posizione
- utensile di bloccaggio albero a camme da usare come OEM EN-48245
- utensile di bloccaggio albero a camme da usare come OEM EN-48246



BGS articolo	DESCRIZIONE	Euro
BGS 8281	UTENSILE DI IMPOSTAZIONE E FASATURA PER POMPE DIESEL, RENAULT, MITSUBISHI, OPEL	48,20

CARATTERISTICHE

- per motori diesel F8Q e F9Q con ruota pompa regolabile
- utilizzata su Renault Megan / Scenic / Kangoo, Mitsubishi Carisma, Opel / Vauxhall Arena, Volvo S40/V40 ecc.
- bussola speciale con esagono da 27 mm e attacco 1/2"
- regolabile con 3 perni da 4 mm per il settaggio della pompa
- adattatore per pompe Bosch da 8 mm a 10 mm

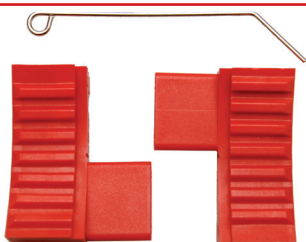

BGS articolo	DESCRIZIONE	Euro
BGS 8721	UTENSILE DI BLOCCAGGIO ALBERO A CAMME PER MOTORI OPEL 1.6	14,54

CARATTERISTICHE

- contiene accessori per il controllo e la regolazione della messa in fase del motore
- ideale per modelli Opel/ Vauxhall Astra-G and H 1.6L Insignia, Meriva, Signum, Tigra, Vectra C, Zafira B (2003-2012)
- modelli motore: A16LET, A16XER, Z16LEL, Z16LER, Z16LET, Z16XE, Z16XE1, Z16XEP, Z16XER, Z18XER, A18XER
- utensile di bloccaggio albero a camme, da usare come OEM KM-6340, EN-6340, 2000012100
- spina di bloccaggio tensionatore, da usare come OEM KM-6333, EN-6333

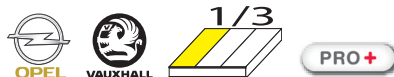

BGS articolo	DESCRIZIONE	Euro
BGS 9688	SET MESSA IN FASE PER OPEL / VAUXHALL 1.6 SIDI	311,25

CARATTERISTICHE

- per il controllo e la regolazione della messa in fase del motore quando si sostituisce la catena di distribuzione
- per i seguenti modelli Opel / Vauxhall:
 - Cascada, Astra J, Zafira C, Insignia (2013-2016)
 - motori: SIDI, SIDI Turbo, SIDI Turbo EcoFLEX
 - codici motore: LVP/A16XHT, LWC/A16SHT, LVP/B16XHT, LWC/ B16SHT, LWC/A16SHL
- comprende:
 - utensile di allineamento albero a camme, per uso come OEM EN-51148
 - utensile per la tenuta della puleggia dell'albero motore, per uso come OEM EN-51147
 - utensili di bloccaggio pignone di equilibratura, per uso come OEM EN-51153
 - perno di bloccaggio del tendicatena, per uso come OEM EN-50513



BGS articolo	DESCRIZIONE	Euro
BGS 9690	SET UTENSILI PER FASATURA ALBERO A CAMME, PER OPEL / VAUXHALL 2.0 CDTI	262,50

CARATTERISTICHE

- per la rimozione/sostituzione della catena di distribuzione all'interno della testata
- adatto per motori 2.0 CDTI / EcoFLEX (a partire dal 2014)
- per codice motore: LFS / B20DTH
- per:
 - Cascada 2.0 CDTI (2015-2017)
 - Insignia 2.0 CDTI (2014-2017)
 - Insignia Country Tourer 2.0 CDTI (2014-2017)
 - Zafira-C Tourer 2.0 CDTI (2014-2017)
- comprende:
 - utensile di allineamento albero a camme, per uso come OEM EN-51415
 - perno di bloccaggio del tendicatena, per uso come OEM EN-51418



BGS articolo	DESCRIZIONE	Euro
BGS 9621	SET MESSA IN FASE PER OPEL / VAUXHALL 1.6 CDTI ECOFLEX	163,75

CARATTERISTICHE

- per la regolazione ed il controllo della messa in fase del motore durante la sostituzione della guarnizione della testa del cilindro, catena di distribuzione, ecc...
- per:
 - Opel / Vauxhall: Astra J, Astra K, Mervia B, Mokka, Zafira C Tourer
- codici motore: LVL / B16DTN, LVM / B16DTC, LWQ / B16DTE, LVL / B16, LVL / B16DTJ
- comprende:
 - perno di bloccaggio del tendicinghia, per uso come OEM EN-6349, EN-6130
 - perno di regolazione albero a camme, per uso come OEM EN-51143
 - utensile di allineamento albero motore (comprese le viti), per uso come OEM EN-51140
 - perno di bloccaggio dell'unità tendicatena, per uso come OEM EN-50513
 - utensile di ritenzione del pignone (comprese le viti), per uso come OEM EN-51188

NEW



PRO+



BGS articolo	DESCRIZIONE	Euro
BGS 9367	SET MESSA IN FASE PER RENAULT, OPEL, VOLVO, MITSUBISHI, CHRYSLER	78,29

CARATTERISTICHE

- per regolare la messa in fase di motori Renault benzina e diesel
- per:
 - Clio (1990-2013)
 - Espace / Grand Espace (1996-2002)
 - Extra / Rapid / Express (1991-2002)
 - Kangoo (1998-2009), Laguna (1994-2001)
 - Megane (1995-2003), Scenic (1996-2003)
 - Modus / Grand Modus II (2004-2013)
 - Safrane (1992-2001)
 - Trafic (1997-2000), Master II (2000-2003)
 - Twingo (2000-2013), Wind (2011-2013)
 - Opel Arena (1997-2001), Movano-A (1999-2006), Vivaro (2001-2007)
 - Volvo S40 (1996-2004), V40 (1996-2004)
 - Mitsubishi Carisma (2001-2005), Space Star (2000-2006)
 - Chrysler Cherokee (1984-1995), Wrangler (1988-1995)
- codice motore:
 - E7F 1.2: 700, 704, 706, 708, 750
 - D4F 1.2 16v: 702 / 704 / 706 / 708 / 712 / 714 / 716 / 722 / 728 / 730 / 740 / 742 / 764 / 772 / 780 / 782 / 784 / 786
 - E7J 1.4: 601 / 624 / 626 / 634 / 635 / 710 / 711 / 716 / 718 / 719 / 754 / 756 / 757 / 764 / 780
 - F3P 1.8: 674 / 676 / 678 / 710 / 712 / 714 / 720 / 724 / 755 / 758 / B670 / Q7 / R7 / S724
 - F7P 1.8 16v: 720 / 722
 - F8Q 1.9D/Di/Turbo: 600 / 606 / 620 / 622 / 624 / 630 / 632 / 644 / 646 / 648 / 662 / 672 / 676 / 678 / 680 / 682 / 684 / 692 / 696 / 714 / 722 / 724 / 730 / 732 / 776 / 784 / 786 / 788 / 790 / B640
 - F9Q 1.9D dTi: F9Q1 / F9Q2 / 710 / 716 / 717 / 720 / 722 / 730 / 731 / 734 / 736 / 744 / 760 / 762 / 770 / 774 / 780 / 782 / 790 D4192T / D4191T2 D4192T3 / D4192T4
 - F3R 2.0: 611 / 722 / 723 / 742 / 750 / 751 / 752 / 768 / 769 / 791 / 796 / 797 / 798
 - J7R 2.0: 732 / 733 / 734 / 735
 - F7R 2.0 16V: 700 / 714 / D710
 - J7T 2.2 16V: 760 / 761
 - G8T 2.2D/Turbo: 706 / 714 / 716 / 740 / 752 / 760 / 790 / 792 / 794
- comprende:
 - utensile per bloccaggio a camme, regolabile per motori DOHC
 - perno di bloccaggio pompa alta pressione, per uso come OEM Mot.910
 - chiave per tensionamento, per uso come OEM Mot1135-01
 - perno di bloccaggio albero motore, per uso come OEM Mot.1318
 - perno di bloccaggio albero motore, per uso come OEM Mot.1054
 - perno di bloccaggio albero motore, per uso come OEM Mot.910

NEW



BGS articolo	DESCRIZIONE	Euro
BGS 9637	SET MESSA IN FASE PER GM, OPEL, VAUXHALL, SAAB 2.0 TURBO	153,75

CARATTERISTICHE

- per il controllo e la regolazione della messa in fase
- per:
 - Vauxhall / Opel Signum Turbo, Vectra-C Turbo (2002-2008)
 - Saab 9-3 1.8 Turbo (2002-2011)
 - Saab 9-3 1.8 Turbo BioPower (2002-2011)
 - Saab 9-3 2.0 Turbo (2002-2012)
 - Saab 9-3 2.0 Turbo BioPower (2010-2012)
 - Saab 9-3XT (2009-2011)
- codici motore: Z20NET, B207, B207L, B207, B207L, B207, B207L, B207, B207L, B207, B207L
- comprende:
 - utensile di tenuta della puleggia dell'albero motore, per uso come OEM KMJ38122-A, 8396210
 - utensile di allineamento albero a camme di aspirazione, per uso come OEM KM6362-1, EN-48366-001
 - utensile di allineamento albero a camme di scarico, per uso come OEM KM6362-2, EN-48366-002
 - perno di bloccaggio tendicatena, per uso come OEM KM6077, 8396392

MESSA IN FASE

NEW

BGS articolo	DESCRIZIONE	Euro
BGS 4137	3/3 MODULO PER CARRELLO: UTENSILI PER LA MESSA IN FASE, PER FIAT, ALFA, LANCIA, OPEL, SUZUKI, FORD	1037,50

CARATTERISTICHE

- per i seguenti modelli:
 - Alfa Romeo: 145 / 146 / 147 / 155 / 156 / 159 / 166 Spider / GTV / TS / GT / Crosswagon Q4
 - Fiat: Punto / Grande Punto / Brava / Bravo Marea / Weekend / Stilo / Doblo / Cargo Idea / Panda / Multipla / Palio / Stilo / 500
 - Lancia: Lybra / Ypsilon / Thesis / Musa
 - Opel: Corsa / Agila / Meriva / Combo / Vectra Zara / Astra / Insigna / Signum 1.9 CDTI
 - Suzuki: Ignis / Swift / Wagon R+
 - Ford: Ka
- per motori:
 - 1.2 8V / 1.2 16V / 1.4 16V / 1.6 16V / 1.6 MultiJet / 1.9 JTD / 1.9 JTD 16V / 1.9 MultiJet / 1.9 CDTI / 2.0 MultiJet / 2.4 JTD 20V / 2.4 JTD / 1.3 JTD MultiJet / 1.3 CDTI / 1.3 TDCI / 1.9 CDTI
- codici motore: 843A1.000 / 323.02 / 371.01 / 182B4.000/182B9.000 / 186A6.000 / 188A2.000 / 188A7.000 / 188B2.000 / 192A1.000 / 192A3.000 / 937A2.000 / 939A1.000 / 192A5.000 / 192B1.000 / 198A5.000 / 937A5.000 / 939A2.000 / 325.01 / 342.02 / 362.02 / 185A6.000 / 841C.000 / 841G.000 / 939A3.000 / 940A3.000 / 940A4.000 / 940A5.000 / Z19DT / DTH / DTR / DTJ / DTL / Z13DT / Z13DTJ / Z13DTH / 169A1.000 / 955A4.000 / 350A3.000 / 192B4.000 / 198A2.000 / 350A2.000 / 955A3.000 / 192A8.000 / 198A6.000 / 198A3.000 / 199B1.000 / 199B2.000 / 199A2.000 / 199A3.000 / 199A9.000 / 188A3.000 / 188A8.000 / 188A9.000 / 192A9.000 / 186A8.000 / 186A9.000 / 199A5.000 / 223A7.000 / 223A9.000 / 841H.000 / 841P.000 / 185A2.000 / 182A4.000 / 182A6.000 / 182B6.000 / 178B3.000 / 186A3.000 / 186A4.000 / 350A1.000 / 169A4.000 / 188A4.000 / 199A4.000 / 199A7.000
- comprende:
 - utensili di bloccaggio e regolazione dell'albero a camme, per uso come OEM 1860874000, 1860874000, 1860985000, 1825041000, 1825042000, 1825042000, 1860847000, 1860847000, 2000004300, 1871000900, 2000004400, 2190754400, 1870896900
 - utensili di bloccaggio albero motore e volano, per uso come OEM 1860161000, 1860905000, EN-46788, 1860771000, 1860898000, 1860863000, 1870900300, 1860703000, 2190754500, 2000004200, 2190754200, 1860905000, 2000004500, 2190754500
 - utensili di regolazione della pompa di iniezione, per uso come OEM 1860965000
 - utensili di tensionamento, per uso come OEM 1860876000, 1860987000, 1860845000, 1860876000, 1870900400
 - indicatori OT, per uso come OEM 1860992000, 1895443000

NEW

BGS articolo	DESCRIZIONE	Euro
BGS 4138	3/3 MODULO PER CARRELLO: UTENSILI PER LA MESSA IN FASE, PER FIAT, ALFA, LANCIA, OPEL, SUZUKI, FORD	862,50

CARATTERISTICHE

- per i seguenti modelli:
 - Opel: Corsa B/C / Combo / Tigra / Agila / Tigra B Meriva / Astra F/G/H / Astravan / Speedster VX220 Zafira A/B / Vectra B/C / Signum / Omega B Sintra / Frontera A/B / Astravan / Kadett / Ascona Omega / Monterey / Antara / Croma Speedster VX220
 - Chevrolet & Daewoo: Epica / Captiva / Nubira Lacetti / Evanda
 - Saab: 9-3 / 9-5 (98-04)
 - Alfa 145 / 146 / 147 / 156 / 159 / 166 / GT Crosswagon Q4
 - Fiat: Punto / Grande Punto / Bravo / Brava Marea Weekend / Stilo / Doblo/Cargo / Multipla Idea / Panda
 - Lancia: Ypsilon / Musa / Lybra / Thesis
 - Suzuki: Ignis / Swift / Wagon R+
 - Ford: Ka
- per motori:
 - 1.0 12V / 1.0 16V / 1.2 16V / 1.4 / 1.6 / 1.2-1.4 16V (chain) / 2.0 / 2.0 Turbo / 2.2 DI / 2.0-2.2 16V / 1.6 16V / 1.8 16V / 2.0 16V / 2.2 16V / 1.3 JTD MultiJet / 1.3 CDTI / 1.3 TDCI / 1.6 MultiJet / 1.9 JTD / 1.9 MultiJet / 2.4 JTD / 1.9 CDTI / 2.0 MultiJet / 1.5 D / 1.5 TD / 1.7 D / 1.7 TD / 1.6-1.7 D / 3.0 TD / 3.1TD / 2.0-2.2-2.4 TD / 2.0-2.2 DI / 2.0 TDCI / 2.0 D VCDI / 2.2 16V (DOHC)
- codice motore: X14XE / Z14XE / X16SEJ / X16XE / X16XEL / Y16XE / Z16XE / Z16YNG / C18XEL / X18XE / X18XE1 / Z18XE / Z18XEL / C20SEL / C20XE / X20XEV / Z20LEH / Z20LEL / Z20LER / Z20LET / X22SE / X22XE / Y22SE / Y22XE / Z22XE / D223L / X10XE / Z10XE / Z10XEP / X12XE / Z12XE / Z14XEP / X20DTL / X20DTH / X22DTH / Y20DTL / Y20DTH / Y22DTH / Y22DTR / 169A1.000 / 955A4.000 / 350A3.000 / 192B4.000 / 198A2.000 / 350A2.000 / 955A3.000 / 192A8.000 / 198A6.000 / 198A3.000 / 199B1.000 / 199B2.000 / 199A2.000 / 199A3.000 / 199A9.000 / 940A3.000 / 188A3.000 / 939A2.000 / 188B2.000 / 188A8.000 / 188A9.000 / 323.02 / 371.01 / 937A2.000 / 182B4.000 / 182B9.000 / 188A2.000 / 188A7.000 / 192A9.000 / 186A6.000 / 186A8.000 / 192A1.000 / 192A3.000 / 192B1.000 / 192A5.000 / 186A9.000 / 939A1.000 / 199A5.000 / 223A7.000 / 223A9.000 / 342.02 / 362.02 / 841G.000 / 841H.000 / 841P.000 / 939A3.000 / 185A2.000 / 185A6.000 / Z13DT / Z13DTJ / Z13DTH / Z19DT / Z19DTH / Z19DTJ / Z19DTL / X10XE / Z10XE / Z10XEP / Z12XE / Z14XEP / X16SZR / Z16SE / 4EC1/T / 4EE1/T / 4EE1 / X17DT / Y17DT / Y17DTI / Y17DTL / 16DA / 17D / 17DR/X / 7DTL / X17DTL / 4JX1/4 / JG2T / 4FC1/T / 4FD1 / X20DTL / Y20DTL / D223L Z20DMH / Z20DM / RA420 / Z20S1 / 194A1.000 / Z22SE / Z22YH
- comprende:
 - chiave di regolazione, per uso come OEM KM-933
 - perno di bloccaggio della pompa di iniezione, per uso come OEM KM-927
 - utensili di bloccaggio del volano e dell'albero motore, per uso come OEM KM-929 / KM-952 / EN-46785 / KM-951 / 1860905000 / 1860905010 / EN-46788 / KM-911 / EN-46785 / 1860703000 / EN-48246 / 1870900300 / 303-1468
 - tensori, per uso come KM-955 / KM-6130 / KM-6349 / KM-6349 / 1870900400 / 1871000200



NEW



BGS articolo	DESCRIZIONE	Euro
BGS 4134	3/3 MODULO PER CARRELLO: UTENSILI PER LA MESSA IN FASE, PER RENAULT, NISSAN, OPEL, VOLVO	525,00

CARATTERISTICHE

- per i seguenti modelli:
 - Renault: Clio 1-2-3-4, Clio Sport 1-2-3, Mégane 1-2-3, Master 1-2, Mégane Scénic 1-2-3, Vel Satis 1-2, Avantime, Kangoo 1-2-3, Laguna 1-2-3, Espace 1-2-3, Trafic 1-2, Wind, Modus, Twingo, Koleos
 - Dacia: Logan, Duster, Sandero, Dokker
 - Nissan: Note, Qashqai, Micra, Interstar, Primastar, Kubistar, Almera, Primera
 - Opel: Vivaro, Movano
 - Volvo: S 40, V 40
- per motori:
 - 1.2 - 1.2 16V - 1.4 - 1.4 16V - 1.5DCI - 1.6 - 1.6 16V, 1.6D - 1.7 - 1.8 - 1.8 16V - 1.9TD - 1.9 - 1.9DCI, 1.9DTI - 1.9CDTI - 2.0 - 2.0 16V - 2.1TD - 2.2, 2.2DCI - 2.2DTI - 2.2TD - 2.5DCI - 2.5CDTI - 2.5TD - 2.8D
- codici motore:
 - D4F 702 / 706 / 708 / 712 / 714 / 716 / 722 / 728 / 730 / 740 / 764
 - D7F 700 / 701 / 710 / 720 / 722 / 726 / 730 / 744 / 746 / 764 / 766
 - E7F 700 / 704 / 706 / 750
 - E7J 601 / 624 / 626 / 634 / 635 / 680 / 700 / 706 / 710 / 711 / 716 / 718 / 719 / 720 / 724 / 726 / 728 / 740 / 742 / 745 / 754 / 756 / 757 / 764 / 770 / 771 / 773 / 780
 - F3P 670 / 682 / 700 / 704 / 706 / 708 / 710 / 712 / 714 / 720 / 724 / 755 / 758 / 760
 - F7P 704 / 722
 - F3R 611 / 722 / 723 / 728 / 729 / 750 / 751 / 752 / 791 / 796 / 797 / 798
 - F5R 700 / 701 / 740
 - J7R 732 / 733 / 734 / 735 / 768
 - F7R 710 / 714
 - J7T 600 / 760 / 761 / 762 / 766 / 772 / 780 / 782
 - N7Q 704 / 710 / 711
 - N7U 700 / 701
 - K4J 700 / 710 / 711 / 712 / 713 / 714 / 715 / 730 / 732 / 740 / 750 / 770 / 780
 - K4M 700 / 701 / 704 / 706 / 707 / 708 / 709 / 710 / 711 / 712 / 714 / 716 / 718 / 720 / 724 / 730 / 732 / 734 / 736 / 740 / 742 / 743 / 744 / 745 / 746 / 748 / 750 / 752 / 753 / 754 / 760 / 761 / 762 / 764 / 765 / 766 / 768 / 776 / 782 / 788 / 790 / 791 / 794 / 800 / 801 / 802 / 804 / 812 / 813 / 830
 - K9K 700 / 702 / 704 / 706 / 710 / 712 / 714 / 716 / 718 / 722 / 724 / 728 / 729 / 732 / 734 / 740 / 750 / 752 / 760 / 762 / 764 / 766 / 768 / 802 / 804 / 806
 - F9Q 610 / 650 / 664 / 670 / 674 / 71 / 716 / 717 / 718 / 720 / 722 / 730 / 731 / 732 / 733 / 734 / 736 / 738 / 740 / 744 / 748 / 750 / 752 / 754 / 758 / 759 / 760 / 768 / 762 / 770 / 772 / 774 / 780 / 782 / 784 / 786 / 788 / 790 / 796 / 800 / 803 / 804 / 808 / 812 / 816 / 818 / 820
 - G9T 600 / 605 / 700 / 702 / 703 / 706 / 707 / 710 / 712 / 720 / 722 / 742 / 743 / 750
 - G9U 720 / 724 / 726 / 730 / 750 / 754
 - F8M 736 / 760
 - F8Q 600 / 610 / 606 / 620 / 622 / 624 / 630 / 632 / 640 / 644 / 646 / 648 / 662 / 672 / 678 / 680 / 682 / 684 / 692 / 696 / 706 / 714 / 720 / 722 / 730 / 732 / 740 / 742 / 744 / 764 / 768 / 706 / 776 / 784 / 786 / 788
 - J8S 620 / 621 / 622 / 758 / 760 / 776 / 778
 - G8T 714 / 716 / 740 / 752 / 760 / 790 / 792 / 794
 - S8U 720 / 722 / 730 / 731 / 742 / 748 / 750 / 752 / 770 / 772 / 780 / 782
 - S9U 700 / 702 / 704 / 714 / 740
 - S9W 700 / 702 / 206 / 208 / 212
 - E5F, E6J, K7M, F4P/F4R, F1N, F2N, F3N, F2R, F3P, F4P, F3R, J5T, J6R, J7R
- comprende:
 - utensile di bloccaggio dell'albero a camme, per uso come OEM MOT 1496, MOT 1750, MOT 1337, MOT 1534, KM-6205, MOT 1537, KM-6204
 - utensile di regolazione dell'ingranaggio dell'albero a camme, per uso come OEM MOT 1490-01
 - perni di bloccaggio dell'albero motore, per uso come OEM MOT 1054, KM-6031, KV113 B0280, MOT 1489, KV113, B0130, MOT 1340, MOT 910, MOT 1318, MOT 1489, MOT 1337, MOT 1536, KM-6203, MOT 1054
 - strumenti di tensionamento, per uso come OEM MOT 1348, MOT 1312, MOT 1384, MOT 1135-01, MOT 1543, KM-6234, KV113 B0360, MOT 1386
 - vite M6 x 45 mm
 - vite M8 x 80 mm
 - perni di bloccaggio della pompa di iniezione ad alta pressione, per uso come OEM MOT 1538, MOT 1200-01



NEW



BGS articolo	DESCRIZIONE	Euro
BGS 9754	SET MESSA IN FASE PER OPEL, SAAB, BUICK, CADILLAC, CHEVROLET 2.8L / 3.6L V6	128,75

CARATTERISTICHE

- per il controllo e la regolazione della messa in fase del motore
- per:
 - Buick Enclave 3.6, codice motore: LY7
 - Cadillac SRX, STS, CTS 3.6, codici motore: LY7, LLT
 - Chevrolet Camaro 2.8, codici motore: LTT, LFX
 - Opel Insignia 2.8 V6 Turbo, codici motore: LAU/A28NER
 - Opel Antara 3.2 V6 (dal 2007), codici motore: Z32SE
 - Saab 9-5 2.8 (2009-2013), codici motore: LAU/A28NER
- comprende:
 - utensile di allineamento albero a camme, per uso come OEM EN-48383-1, EN-48383-2, EN-48.383-3
 - utensile di bloccaggio del volano, per uso come OEM EN-46106
 - utensile di regolazione albero motore, per uso come OEM EN-46111

MESSA IN FASE

**NEW**

PRO+

1/3

BGS articolo	DESCRIZIONE	Euro
BGS 9307	SET UNIVERSALE PER BLOCCAGGIO PIGNONE ALBERO A CAMME	167,25

CARATTERISTICHE

- per bloccare le ruote dentate dell'albero a camme al momento della sostituzione della cinghia dentata
- per motori con 1, 2 o 4 alberi a camme (motori a V), adatto anche per il bloccaggio tra pignone dell'albero a camme e la ruote dentate della pompa iniezione diesel su alcuni motori diesel
- universale, ad esempio per: Audi, Alfa Romeo, Chrysler, Citroen, Ford, Honda, Hyundai, Isuzu, Land Rover, Lexus, Mazda, Mitsubishi, Peugeot, Renault, MG, Seat, Skoda, Subaru, Toyota, Opel, Volkswagen, Volvo
- comprende:
 - utensile doppio di bloccaggio albero a camme con il braccetto di congiunzione e lungo e corto
 - utensile singolo di bloccaggio albero a camme con vite di bloccaggio lunga e corta
- dimensioni:**
(lunghezza x profondità x altezza)
190 x 410 x 30 mm

PSA PEUGEOT CITROËN **IVECO**

PRO+

BGS articolo	DESCRIZIONE	Euro
BGS 8418	SET MESSA IN FASE MOTORI DIESEL PSA 2.5 & 2.8 L	31,88

CARATTERISTICHE

- comprende 2 perni di regolazione, perno di blocco per il volano e attrezzo di ritenuta del tensionatore
- adatto per i seguenti modelli:
 - Citroen, Peugeot, Fiat, Iveco: Trafic (80-00), Master (80-07), Mascot (99-07)
 - Fiat, PSA, Renault: Daily (91-05), Turbo Daily (94-00), Relay/Jumper (01-02), Boxer (00-06), Arena (97-01), Movano (98-03)
- da usare come OEM
 - Fiat 1 870 667 000, 1 870 765 001, 1 860 617 000
 - Renault MOT861, MOT1054, MOT863
 - Opel KM6031
 - Ford 21-260, 303-732
 - Peugeot 0132AB, 5711TD, 4527TS2, 0178D, 0194A, 119790
 - Citroen 0132AB, 5711TD, 4527TS2, 0178D, 0194A, 119790 / Mazda 49 JE 02018, 0991246510
 - Volvo 999-7169

**NEW**

PRO+

BGS articolo	DESCRIZIONE	Euro
BGS 9394	SET MESSA IN FASE PER OPEL, SAAB, CHEVROLET 2.0 L / 2.4 L	361,25

CARATTERISTICHE

- per motori a benzina 2.0 L & 2.4 L twin cam turbo
- per:
 - Opel (Vauxhall): Astra, Insignia, Antara
 - Chevrolet Captiva, HHR, Malibu, Saab 9-5
- per motori: OPC, OPC/VXR, Turbo, E85, Turbo T-Bi
- codici motore: 2.0L > LHU, A20NFT, LTG, A20NHT, LDK, A20NHT 2.4L > A24XE, A24XF, LE5, LE9
- comprende:
 - utensile di allineamento della puleggia dell'albero motore, per uso come OEM EN-48585
 - utensile di tenuta per il volano, per uso come OEM EN-43653, J43653
 - perno di tensione del tenditore 2,5 mm, per uso come OEM EN-955-10, KM 955
 - perno di posizionamento del tenditore 4,0 mm, per uso come OEM EN-955-20, KM 955-20
 - utensile per reset pistone di tensione, per uso come OEM EN-45027-1, J-45027-1
 - utensile blocco pistone di tensione, per uso come OEM J45027-2, EN45027-2, EN-45027
 - utensile per blocco dell'albero a camme (lato sinistro), per uso come OEM EN-49212, EN-49212-1
 - utensile per blocco dell'albero a camme (lato destro), per uso come OEM EN-49212, EN-49212-2
 - utensile di fissaggio dell'albero a camme, per uso come OEM EN-48953





PEUGEOT
PEUGEOT



BGS articolo	DESCRIZIONE	Euro
BGS 8529	SET MESSA IN FASE PER ROVER, PEUGEOT, FORD, VOLVO 2.0 & 2.2 L D	49,73

CARATTERISTICHE

- permette l'ispezione e la regolazione della messa in fase sui seguenti modelli e motorizzazioni:
- Peugeot: 807 (05-11), 407 (05-11), 607 (05-09) motorizzazioni: DW10UTED4 (RHK), DW10BTED4 (RHR), DW12BTED4 (4HS), (4HP), (4HT), (4HR)
- Citroën: C4 (04-10), C5 II (04-10) motorizzazioni: DW10BTED4 (RHR)
- Land Rover: Freelander (06-10) motorizzazioni: DW12BTED4, 224DT
- Volvo: S40 (03-10), V50 (06-10), C70 (06-10), S80 (07-10), C30 906-10, V70 (07-10) motorizzazioni: D420T 2.0D
- Ford: S Max 2.2 (08-10), Galaxy 2.2 (08-10), Mondeo 2.2, 2.0 (07-10) motorizzazioni: QXBA (2.2), QXWA (2.0), QXBB (2.0), Q4BA (2.2), QXWA (2.0), QXWB (2.0), AZBA (2.0), AZBC (2.0), AZWA (2.0)
- comprende i seguenti strumenti:
 - utensile blocco albero a camme, come OEM: 0188.M PSA, Ford 303-1277, 999-7122 Volvo
 - utensile di blocco del volano, come OEM: 0188.X PSA, Ford 303-1270/1059, Volvo 999-7121
 - utensile di blocco albero motore, come OEM: 0188.F PSA, Ford 303-1272, Volvo 999-7119/7120



BGS articolo	DESCRIZIONE	Euro
BGS 9606	SET PER LA REGOLAZIONE DEL BALANCE SHAFT, PER LAND ROVER, CITROEN, MITSUBISHI, PEUGEOT, FORD 2.2 DOHC MOTORI DIESEL	136,50

CARATTERISTICHE

- per la regolazione del balance shaft
- per:
 - Land Rover: Discovery, Discovery Sport, Freelander 2, eD4, TD4, TD4e (2009-2015) codici motore: 224DT, DW12CTED4/224DT, DW12BTED4/224DT
 - Citroën C5, C5 II, C5 III, C6, C8, C-Crosse HDi (200-2015) codici motore: 4HX (DW12CTED4), 4HP (DW12BTED4), 4HX (DW12TED4), 4HW (DW12TED4/L4)
 - Mitsubishi Outlander DI-D, DI-DC (2007-2013) codici motore: 4HK, 4HN
 - Peugeot 4007, 407, 607, 807, 406, 508, 607, HDI, GT HDi (2000-2015) codici motore: DW12MTED4 (4HK), DW12MTED4 (4HN), DW12BTED4 (4HP), DW12BTED4 (4HR), DW12BTED4 (4HT), DW12TED4/L4 (4HW), DW12BTED4 (4HS), DW12ATED (4HZ), DW12ATED4 (4HX), DW12ATED (4HZ), DW12CTED4 (4HL)
 - Ford Galaxy, Mondeo, S-Max, TDCI, TCI (2008-2015) codici motore: KNBB, KNBA, KNWA, Q4BA
- per:
 - utensile di bloccaggio del balance shaft, per uso come OEM 303-1329
 - leva di gioco, per uso come OEM 303-1330
 - strumento di regolazione dell'asse di bilanciamento, per uso come OEM 303-1328, 0190D

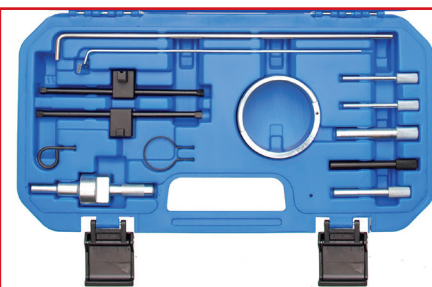

BGS articolo	DESCRIZIONE	Euro
BGS 62622	SET MESSA IN FASE PER MOTORI CITROEN/PEUGEOT 1.8/2.0L	127,25

CARATTERISTICHE

- comprende utensili per il controllo e la regolazione della messa in fase del motore in seguito a sostituzione della cinghia dentata e a riparazioni del motore
- idoneo per:
 - Citroën C5 1.8/2.0 HPI (02 - 05); Xsara 2.0 16V (02 - 05) Xsara Picasso 1.8/2.0 16V (02 - 05)
 - Peugeot 406 1.8 16V (00 - 04); 807 2.0 16V (02 - 05)
 - codici motore: 6FZ (EW7J4); FRN (EW10J4 / L4 / 5); RLZ (EW10D)
- attrezzo di bloccaggio al tenditore da usare come OEM 0189S2 strumento per tenditore da usare come OEM 0178E, 5711TE, 178J/J2 strumento per tenditore da usare come OEM 0188J2 strumento di regolazione per unità di serraggio da usare come OEM 0189S1 Perni di bloccaggio da usare come OEM 0132AB / 0194A / 0178D Perni di bloccaggio da usare come OEM 0194B Perni di bloccaggio da usare come OEM 0188M Perni di bloccaggio da usare come OEM 0189B strumento di bloccaggio del volano da usare come OEM 0189R strumento di bloccaggio al tenditore da usare come OEM 7017TR / 0153U strumento di bloccaggio al tenditore da usare come as OEM 0188AH

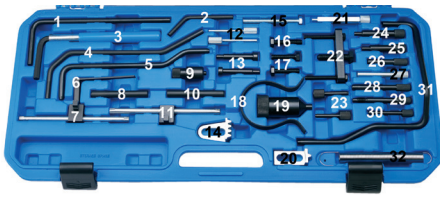

  		
BGS	DESCRIZIONE	Euro
articolo		
BGS 8152	SET MESSA IN FASE PER CITROËN/PEUGEOT	174,88

CARATTERISTICHE

- contiene utili attrezzi per la regolazione dei seguenti elementi: volano, albero motore, albero a camme, albero pompa di iniezione carburante, puleggia cinghia, tensionamento della cinghia di trasmissione
- scheda di classificazione completa inclusa
- idoneo per motori a benzina Citroen e Peugeot 1,8l - 16V e 2,0l 16V con codice motore EW (incl. motori HPI) ad esempio: C5, 206, 306 e 406
- idoneo per Citroen e Peugeot 1,9D; 2,0D; 2,2D codici motore DW8; DW10; DW12 HDI utilizzati da Citroen, Fiat, Peugeot e Toyota
- motori diesel (XUD+TUD) e benzina (XU+TU)
- I motori possono essere di struttura identica a Toyota e Fiat.
- comprende:
 - perno di bloccaggio albero a camme, 8 pz. da usare come OEM 0189-L, 7014-TM, 5711-TC, 9041-TZ, 0132AJ2, 0188M, 4533-TAC2, 0132-AB, 4527-TS2, 5711-TD
 - perno di bloccaggio albero a camme /albero a motore, 2 pz. da usare come OEM 0132R, 4507-TB, 9767-27
 - estraattore per comando, 1 pz da usare come OEM 0188P/P2, 7015T
 - perno di bloccaggio albero a motore, 11 pz. da usare come OEM 0153N, 0188D, 0188Y, 0288D, 7099-TM, 0118X, 0189-B, 0188-H, 0132AJ2, 4533TAC1, 0189-A, 0189AZ, 0118X, 0132Q, 5711-TA, 7017-TR, 0153G, 0153Y, 0153N, 0188D
 - utensile di bloccaggio al volano, 2 pz. da usare come OEM 0132QZ, 4507-TA, 0189-C
 - utensile di bloccaggio al volano da usare come OEM 0134AF, 0188F, 9044-T, 0153A, 6012T, 9765-54, 9044
 - albero pompa di iniezione carburante, 1 pz. da usare come OEM 4527-TS1
 - perno di regolazione da usare come OEM 0194B
 - tensionamento della cinghia di trasmissione, 1 pz. da usare come OEM 0132.AK, 0153-AK, 0187-J, 0188-K, 4533-TAD
 - attrezzi di serraggio: OEM 7017-TW, 188J2, 0178E, 5711TE, 0178J/J2, 4507-TJ, 0132X, 0132X1Z, 9767-89

RICAMBI

BGS	DESCRIZIONE	Euro
articolo		
BGS 8152-7	UT. TENSIONAMENTO CINGHIA DENTATA CITROËN / PEUGEOT	14,03
BGS 8152-19	ATTR. BLOCCAGGIO ALBERO MOTORE PEUGEOT / CITROËN	14,79
BGS 8152-30	ATTR. BLOCCAGGIO ALBERO A CAMME PEUGEOT / CITROËN	4,85

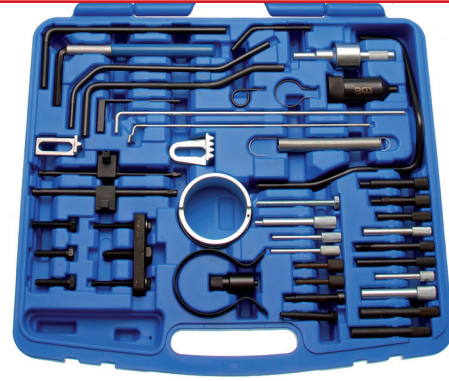

BGS	DESCRIZIONE	Euro
articolo		
BGS 8850	SET MESSA IN FASE PER PEUGEOT/CITROËN (PSA)	285,00

CARATTERISTICHE

- per il controllo e la regolazione della messa in fase del motore
- adatto per:
 - Citroën: AX, Berlingo, BX, C5, C15, C25, Dispatch, Evasion, Jumper, Jumpy, Relay, Saxo, Synergie, Visa, Xsara, Xantia, XM, XJR, ZX, etc.
 - Peugeot: 106, 205, 306, 405, 406, 605, 806, J5, Boxer, Expert, Partner, Solara, Talbot Express, Talbot Horizon, etc.
 - motori a benzina PSA: 1.9 - 1,1-1,4 - 1,6-1,8 - 1,9-2,0 1,6-1,8 - 2,0-2,2 16V (turbo e doppio albero a camme)
 - motori diesel PSA: 1,4-1,5 - 1,7-1,8 - 1,9 - 2,1-2,5 D / TD / TDI - 1,4-1,6 - 2,0-2,2 HDI
 - anche per i motori identici di Fiat, Ford, Nissan, Renault, Rover, Toyota, etc.
- comprende i seguenti utensili:
 - perno con molla per messa in fase volano, da utilizzare come 0188X, 0189X
 - chiave tensionatore 8 mm, da utilizzare come OEM 7017-TW
 - perno di bloccaggio 7 mm per volano da utilizzare come OEM 7017-TR
 - perno di Regolazione angolare 8 mm, da utilizzare come OEM 0188D, 7004TC, 9767-34, 0153G, 7014-TJ. 1 860, 863 000, 0153N
 - tensionatore, da utilizzare come OEM 4507-TJ, 9767,89, 0188Q1, 0132X1Z, 0132X
 - perno di bloccaggio per albero a camme, da utilizzare come OEM 0189A, 1871008100
 - leva tenditrice, da utilizzare come OEM 0188J2
 - leva tenditrice, da utilizzare come OEM 5711-TE, 0178E, 0188J / J1
 - estraattore, da utilizzare come OEM 0174, 0188P, 018.892, 7015-T
 - blocco per cinghia distribuzione, da utilizzare come OEM 0189K, MOT1436, 4533-TAX, 0188K, 0187J, 0132AK, 0153AK, 187000100
 - utensile blocco volano, da utilizzare come OEM 0195K, 4507-TL
 - Tenditore strumento, da utilizzare come OEM 0189S1
 - Volano bloccaggio Tool, da utilizzare come OEM 1867030000, 0153A, 9765.54, 6012T, 1860161000
 - tensionatore, da utilizzare come OEM 0189S2
 - perno di bloccaggio angolare 5 mm
 - perno di bloccaggio per volano (Cambio Automatico), da utilizzare come OEM 0189R
 - perno di bloccaggio albero a camme, da utilizzare come OEM 0189AZ
 - utensile bloccaggio albero motore, da utilizzare come OEM 0288D, 0188Y, 7014
 - perno di bloccaggio volano, da utilizzare come 0189C OEM
 - utensile bloccaggio volano, da utilizzare come OEM 0188F, 0134Q, 1870765001, 1870827000, 0134AF, 9044-T, 1871000400
 - perno di bloccaggio albero a camme (CA1), da utilizzare come OEM 4533-TAC1, 0132AJ1
 - utensile bloccaggio albero a camme, da utilizzare come OEM 0188M, 0187B, 0194B, 303-1277, MOT1430, 0189b, 303-735, 49JE01061, 21-263
 - perno di bloccaggio albero a camme (CA2), da utilizzare come OEM 0132AJ2, 2000023000, 0188M, 4533-TAC2
 - utensile di bloccaggio pompa di iniezione, da utilizzare come OEM 4527-TS1
 - perno di bloccaggio pompa di iniezione, da utilizzare come OEM 0188H, 1860965000
 - perno di bloccaggio volano, da utilizzare come OEM 49JE02020, 0194C, 21-262, 999-7121, 999-7169, 303-734
 - perno di bloccaggio albero a camme e albero motore, (2 pz.) da utilizzare come OEM 4507-TB, 7014-TN, 0132-R, 0153-AB, 0158-G
 - utensili blocco albero a camme e albero motore (2 pz.), da utilizzare come KM-955, 7014-TM
 - perni di bloccaggio albero a camme (2 pz.), da utilizzare come OEM 9041-TZ, 5711-TC
 - perni bloccaggio albero motore (2 pz.), da utilizzare come OEM 5711-TD, 119790, 0194A, 1860617000, 303-732, 07744-00104-00, 49JE02018, 0178D, 9997169, 4527-TS2, 21-260, 999-7169, 0132AB
 - perno di bloccaggio albero a camme, da utilizzare come OEM 0189L
 - Vite M8 x 80 mm
 - perno 3 mm tenditore, da utilizzare come OEM 0153AL, 4200TA
 - Clip Centraggio per puleggia albero motore, da utilizzare come OEM 0188AH
 - utensile di bloccaggio albero motore 6 mm, da utilizzare come OEM 4507-TA, 0132Z, 0132QZ



BGS articolo	DESCRIZIONE	Euro
BGS 8422	KIT MESSA IN FASE FIAT DUCATO, PEUGEOT BOXER, CITROËN JUMPER MOTORI 2.3 / 3.0 JTD/HDI	62,48

CARATTERISTICHE

- per:
 - Citroen Relay/Jumper III
 - Fiat Ducato
 - Iveco Daily (03-10), Daily/EcoDaily (09-11)
 - Peugeot Boxer III (06-12)
- motori:
 - 2.3D, 2.3 JTD F1AE0418A, F1AE0481B, F1AE0481C, F1AE0418D, F1AE0481F, F1AE0481FA, F1AE0481G, F1AE0481H, F1AE0481HA, F1AE0481N, F1AE0481UA, F1AE0481VA
 - 3.0JTD F1CE0481A, F1CE0481B, F1CE0481D, F1CE0481F, F1CE0481H, F1CE3481M
 - 3.0HDI F30DTE, F1CE0481D, F1CE3481DM, F1CE3481N
- comprende:
 - perno di bloccaggio albero a camme, 2 pz
 - perno di bloccaggio albero motore
 - perno di bloccaggio albero a camme, 2 pz.
 - perno di bloccaggio albero motore
- da usare come OEM:
 - Fiat 99360187, 99360614, 99360615, 1860617000, 1860815000, 20000180200
 - Citroen/Peugeot 0191-2A, 0191-2B, 0191-2J, 0191-2-Component

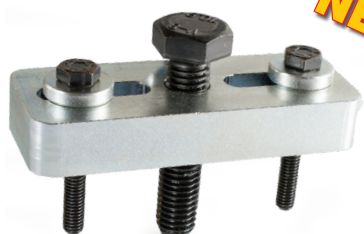

NEW

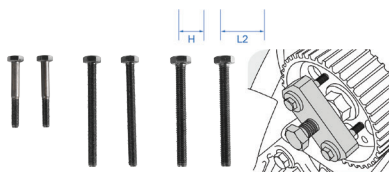
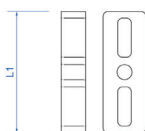

FERMEC articolo	DESCRIZIONE	Euro
FM 0280	ESTRATTORE UNIVERSALE PULEGGIA POMPA INIEZIONE	69,00

CARATTERISTICHE

- estrattore universale per la puleggia della pompa iniezione carburante in bachelite
- adatto su Fiat, Ford, Volkswagen, Citroen, Peugeot e Subaru
- utilizzabile anche per estrarre volanti e pulegge dell'albero a camme di Ford e Mazda
- in dotazione 3 coppie di viti per serrare l'estrattore alla puleggia (M6x1.0x49mm; M7x1.0x75mm; M8x1.25x76mm)
- dimensioni:
 - h: 15 mm ; L1: 90 mm ; L2: 35 mm

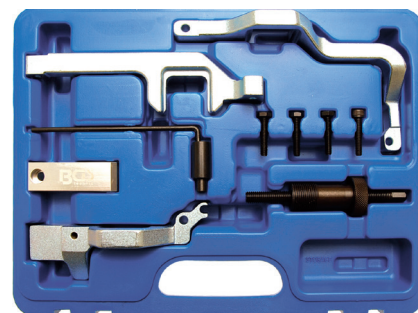

BGS articolo	DESCRIZIONE	Euro
BGS 8302	SET MESSA IN FASE PER MINI & PSA	209,88

CARATTERISTICHE

- necessario per sostituzione della guarnizione testata cilindri e per la messa in fase del motore
- ideoneo per i seguenti modelli Mini:
 - One, HB Cooper, Cooper, serie R55-56 con codice motore N12
- ideoneo inoltre per:
 - Citroen C4 (08-09), C4 Picasso (08-09)
 - Peugeot 207 (06-09), 207CC (07-09), 308 (01-09) con motorizzazioni:
 - 1,4 VTI (Valvetronic), EP3 (8FS) (Valvetronic) EP6 (5FW), 1.6THP (Direct Injection), EP6DT (5FX), EP6DTS(5FY)
- utensile di blocco albero motore da utilizzare come OEM 119590 / 0197-BZ
- utensile di blocco albero a camme da utilizzare come OEM 119540 / 0197-A1 / 0197-A3
- tensionatore catena da utilizzare come OEM 119340 / 0197-M



PRO +

BG5 articolo	DESCRIZIONE	Euro
BGS 1775	SET 8 PEZZI, UTENSILI PER MESSA IN FASE	66,17

CARATTERISTICHE

- set universale idoneo per quasi tutti i modelli:
- alberi a camme Opel Calibra, Omega, Sintra, Vectra -1,8 / 2,0 da usare come OEM KM-852, 18G1570
- alberi a camme Opel Calibra, Omega, Sintra, Vectra -1,4 / 1,6 da usare come OEM KM-853
- albero a camme destro Saab 900,900 -2,5 / 3,0, Opel Calibra, Sintra, Vectra -2,5/3,0 da usare come OEM KM-800-2
- albero a camme sinistro: Saab 900,900 -2,5 / 3,0, Opel Calibra, Sintra, Vectra -2,5/3,0 da usare come OEM KM-800-1
- utensile di bloccaggio albero a camme per VW, Audi, Skoda, Seat e Ford da usare come VAG T10050
- supporto volano per Citroen, Fiat e Peugeot da usare come OEM 153A, 6012T, 9765.54
- supporto volano per Isuzu 1,5 / 1,7 Diesel, Opel: 1,6 / 1,7 Diesel, Opel 1,2 / 1,4 / 1,6 / 1,8 / 2,0 OHC da usare come OEM KM-517-B

RICAMBI

BG5 articolo	DESCRIZIONE	Euro
BGS 1775-LEER	CASSETTA VUOTA	11,48

PRO +

BG5 articolo	DESCRIZIONE	Euro
BGS 8418	SET MESSA IN FASE MOTORI DIESEL PSA 2.5 & 2.8 L	31,88

CARATTERISTICHE

- comprende 2 perni di regolazione, perno di blocco per il volano e attrezzo di ritenuta del tensionatore
- adatto per i seguenti modelli:
 - Citroen, Peugeot, Fiat, Iveco: Trafic (80-00), Master (80-07), Mascot (99-02)
 - Fiat, PSA, Renault: Daily (91-05), Turbo Daily (94-00), Relay/Jumper (01-02), Boxer (00-06), Arena (97-01), Movano (98-03)
- da usare come OEM
 - Fiat 1 870 667 000, 1 870 765 001, 1 860 617 000
 - Renault MOT861, MOT1054, MOT863 - Opel KM6031
 - Ford 21-260, 303-732
 - Peugeot 0132AB, 5711TD, 4527TS2, 0178D, 0194A, 119790
 - Citroen 0132AB, 5711TD, 4527TS2, 0178D, 0194A, 119790 / Mazda 49 JE 02018, 0991246510
 - Volvo 999-7169

PRO +

BG5 articolo	DESCRIZIONE	Euro
BGS 8673	SET MESSA IN FASE PER FORD TDCI / PSA HDL & MAZDA D 1.4 & 1.6	10,07

CARATTERISTICHE

- necessario per la sostituzione della cinghia distribuzione, la riparazione della testa cilindri, ecc.
- idoneo per motori Ford 1.4 e 1.6 L, G8DA, G8DB, HND4 2004-2006 e motori equivalenti Mazda, Citroen e Peugeot
- Citroen 1.4HDi DV4TD (8HT/8HW/8HX/8HZ), 1.4HDi DV4TED4 (8HV/8HY), 1.6HDi DV6TED4 (9HY/9HZ), 1.6HDi DV6ATED4 (9HW/9HX), 1.6HDi DV6UTED4(9HU)
- Mazda 1.4CiTD F6JA, F6JB 1.6CiTD Y6
- Peugeot 1.4HDi DV4TD (8HT/8HW/8HX/8HZ), 1.4HDi DV4TED4 (8HV/8HY), 1.6HDi DV6TED4 (9HY/9HZ), 1.6HDi DV6ATED4 (9HW/9HX), 1.6HDi DV6UTED4(9HU)
- Ford 1.4TDCi F6JA, F6JB, F6JC, F6JD 1.6TDCi G8DA, G8DB, HHDA 1.6TDCi HHDB, HHJA, HHJB, HHJD
- Volvo 1.6D D4164T
- contiene perni di fasatura per albero a camme e albero motore da usare come: PSA 0194-C, Ford 303-734 (21-262), Volvo 999-7169, Mazda 49 JE02 020
- perno di bloccaggio albero motore, 2 pezzi, da usare come: OEM PSA 0194-A, Ford 303-732 (21-260), Volvo 999-7233, Mazda 49 JE02 018
- perno di bloccaggio albero a camme: OEM PSA 0194-B, Ford 303-735 (21-263), Volvo 999-7122, Mazda 49 JE02 021





NEW



BGS articolo	DESCRIZIONE	Euro
BGS 9092	SET MESSA IN FASE PER MINI / CITROËN / PEUGEOT 1,6 DIESEL	73,19

CARATTERISTICHE

- per il controllo e la regolazione della messa in fase quando si effettua la sostituzione della guarnizione della testata, delle cinghia dente, ecc...
- per:
 - Mini: MINI & MINI Clubman R55 / R56 / R57
 - Citroën: C2, C3, C4, C5 MK2 / MK3, Berlingo MK3, Picasso / Grand Picasso, Xsara Picasso
 - Peugeot: 206, 207, 307, 308, 1007, 3008, 5008, Partner MK3
- codici motore: W16D16 / W16D16UO / 9HZ / 9HX 9HY (DV6TED4)
- comprende:
 - perno di bloccaggio albero motore, per uso come OEM 119790 / 0194A
 - perno di bloccaggio albero a camme / pompa alta pressione, per uso come OEM 0194B
 - utensile di bloccaggio del volano con viti, per uso come OEM 119851/119852
- **dimensioni:**
(lunghezza x profondità x altezza)
190 x 410 x 30 mm



NEW



BGS articolo	DESCRIZIONE	Euro
BGS 4135	3/3 MODULO PER CARRELLO: UTENSILI PER LA MESSA IN FASE, PER FIAT, FORD, CITROËN, PEUGEOT	525,00

CARATTERISTICHE

- per i seguenti modelli:
 - Fiat: Ulysse, Scudo, Ducato,
 - Lancia: Zeta, Phedra
 - Ford: Fiesta, Fusion, Focus, Focus C-Max
 - Citroën: C15, C1, C2, C3 Pluriel, C4, C4 Picasso, C5, C6, C8, DS3, DS4, DS5, Xantia, Xsara, Xsara Picasso, Evasion, Berlingo, Jumpy, Jumper, Saxo, ZX, XM, Evasion, AX
 - Peugeot: 107, 1007, 206 cc, 207, 208, 306, 307 cc, 308, 406, 407, 508, 607, 806, 807, Partner, Expert, Boxer, 206, 106, 605, 205, 405
 - Lancia / Fiat 2.0 & 2.2 JTD
- per motori:
 - DW12TED4 (4HW), DW10ATED (RHT/RHV/RHW/RHX/RHZ)
 - Ford 1.4 / 1.6 Duratorq TDCI
 - codici motore: F6JA, F6JB, F6JC, G8DA, G8DB, HHDA, HHDB, HHJA, HHJB
 - Citroën / Peugeot 1.0 / 1.1 / 1.4 / 1.6 / 1.6 16V, 1.4 1.6HDI / 1.8 / 1.8 16V / 2.0 / 2.0 Turbo, 1.9D 2.0HDI / 2.2HDI / 1.8 16V / 2.0 16V
- codice motore: TU9 (CDY/CDZ), TU1 (HDY/HDZ/HFX/HFY/HFZ), TU3 (KDX/KDY/KDZ/KFX/KFZ), TU5JP4 (NFU/NFX), TU5 (BDY/BFZ/NFT/NFV/NFW/NFY/NFZ), XU7 (LFW/LFX/LFZ), EW7J4 (RLZ), XU7JP4 (LGY), XU10 (RFL/RFU/RFW/RFX/RGX/RGY), XU10JP4(RGX/RGY), EW10A (RFJ), EW10J4S (RFK), EW10D (RLZ), EW12J4 (3FZ), ET3JE (KFU), TU3A/JP (KFV/KFW), DV4TD (8HW/8HX/8HZ), DV4TED4 (8HV/8HY), DV6ATED4 (9HX/9HY/9HZ), EW10-CVI (RLZ), EW12 (3FZ), DW8 (WJZ/WJY), DW10 (RHV/RHZ/RHS/RHM/RHW/RHT/RHR/RHX), DW12 (4HX/4HZ/4HW/4HY), EW7J4 (6FZ), EW10J4 (RFR), EW10J4D (RLZ)
- comprende:
 - estrattore volano, per uso come OEM 0188-P2, 0188-P, 174, 7015-T
 - leve di bloccaggio del tenditore della puleggia, per uso come OEM 0188-J1, 0188-J2
 - clip di fissaggio della cinghia di distribuzione, per uso come OEM 0188-Q2, 0188-AH, 0189-S2 timing belt retaining clip, per uso come OEM 0132-AK, 0188-AK, 0189-K, 0153-AK, 4533-TAD, MOT 1436
 - perni di bloccaggio del volano, per uso come OEM 0153-N, 0188-Y, 7014-TJ, 7099-TM, 9797-34, 0188-D, 7017-TM, 0132-P, 4507-TL, 7017-TR, 0153-M, 0178-C, 0178-D, 7014-TM, 9767-94, 0189-B, 21-163, 0132-AJ1, 0153-G, 0188-M, 0189-J, 4533-TAC1, 5711-TA, 0189-L, 0189-C, 0189-R, 0153-U, 7019-T, 0132-Q, 0132-QZ, 4507-TA, 9767-27, 0132-X, 0188-Q1, 4507-TJ, 9767-89
 - perni di bloccaggio tenditore puleggia, per uso come OEM 4200-TH, 0117-AR
 - utensile di tensionamento, per uso come OEM 0178-E
 - utensile di bloccaggio del volano, per uso come OEM 0153-A, 6012-T, 9765-54, 0134-AF, 0134-Q, 0188-F, 9004-T
 - leva di bloccaggio puleggia, per uso come OEM 0606-A1-A2
 - utensile di regolazione tensionatore puleggia, per uso come OEM 0189-S1

MESSA IN FASE

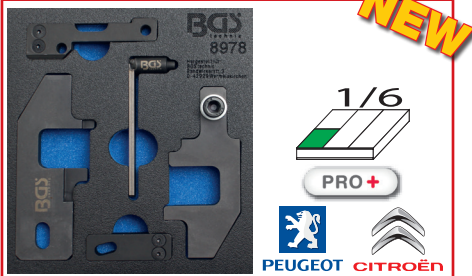
**NEW**

1/6

PRO+



BGS articolo	DESCRIZIONE	Euro
BGS 8978	SET MESSA IN FASE PER PEUGEOT / CITROEN 1,0 / 1,2 VTI	180,00

CARATTERISTICHE

- particolarmente indicato per lavori sul comando albero a camme, per la sostituzione della guarnizione della testata, ecc...
- per, ad esempio, i seguenti modelli con motori 1.0 / 1.2 VTI:
 - Peugeot 208/2008 (2012-2014)
 - Citroen C3 (III)
- per codici motore: EBO (ZMZ), EB2 (HMZ)
- comprende:
 - utensile di bloccaggio del volano, da utilizzarsi come OEM 0109-2B
 - utensile per la regolazione degli alberi a camme, da utilizzarsi come OEM 0109-2A



BGS articolo	DESCRIZIONE	Euro
BGS 8740	SET MESSA IN FASE PER MOTORI FIAT BENZINA 1.8 / 2.0 L	23,97

CARATTERISTICHE

- per la regolazione della messa in fase del motore
- idoneo per codici motore LFW, RFU, RCX, RFW
- comprende:
 - utensile di bloccaggio albero motore 6 mm
 - utensile di bloccaggio albero a camme 10 mm
 - spine di bloccaggio albero a camme 2 pz.
 - utensile per tensionatore cinghia di fasatura
- da usare come OEM: 0132Q, 0132QZ, 0132Z, 0132R, 1053AA, 1053AB, 1053ZY, 0153C, 4507TA, 4507TB, 5711TA, 7014TN, 9767.27, 7014TM, 0132X, 0132X1Z, 4507T, 4507TJ, 1860755000, 1860161000, KM955

**NEW**

PRO+



BGS articolo	DESCRIZIONE	Euro
BGS 9214	SET MESSA IN FASE PER 1.6 L DIESEL, MINI / CITROEN / PEUGEOT	50,75

CARATTERISTICHE

- per i seguenti modelli con motori diesel 1.6 L, codici motore: W16D16 (9HZ) / W16D16UO o 9HZ / 9HX / 9HY (DV6TED4)
- per:
 - MINI / MINI Clubman, telaio R55 / R56 / R57
 - Citroen: C2 / C3 / C4 / C5 / Grand Picasso Berlingo (MK3) / Xsara Picasso
 - Peugeot: 206 / 206cc / 207 / 207cc / 1007 / 307 308 / 308cc / 3008 / 5008 / Partner (MK3)
- comprende:
 - perno per albero motore, per uso come OEM PSA 0194A / BMW 119790
 - perno per albero motore / pompa ad alta pressione, per uso come OEM PSA 0194B / BMW 110300
 - utensile di blocco per il volano, per uso come OEM 119850/119851/119852



PRO+

BGS articolo	DESCRIZIONE	Euro
BGS 8710	KIT MESSA IN FASE PER BMW / MINI / PEUGEOT / CITROEN	113,75

CARATTERISTICHE

- per l'allineamento delle vecchie e nuove versioni del contralbero di equilibratura
- previene una rotazione non circolare del motore in caso di contralberi di equilibratura non bilanciati
- necessario per: sostituzione della catena di distribuzione, sostituzione dell'anello di tenuta albero motore, sostituzione della guarnizione testata cilindri, ecc.
- comprende:
 - utensili di blocco per versioni vecchie e nuove del contralbero di equilibratura
 - attrezzo di bloccaggio albero motore
 - spina di bloccaggio per tensionatore catena
- idoneo per i seguenti motori:
 - BMW: 1.6 (N40 / N45 / N45T, B16, B16A, B16AC) 1.8 / 2.0 (N42 / N46 / N46T) 2.0 / 3.0 (N51 / N52 / N52K / N53 / N54)
 - PSA: 1.4 / 1.6 16V (EP3 / EP6 / EP6DT / EP6DTS)
 - Mini: 1.4 / 1.6 (N12 / N14)
- da usare come OEM 115140, 119280, 119330

**NEW**

BGS articolo	DESCRIZIONE	Euro
BGS 9601	SET MESSA IN FASE PER MINI, CITROEN PEUGEOT, 1,6 L DIESEL	31,88

CARATTERISTICHE

- per la regolazione e il controllo della messa in fase
- per i seguenti modelli con motorizzazioni 1.6 l diesel (codici motore):
 - BMW: W16D16 (9HZ) / W16D16UO
 - PSA: 9HZ / 9HX / 9HY (DV6TED4)
 - BMW MINI / MINI Clubman, serie R55 / R56 / R57
 - Citroen C2 / C3 / C4 / C5 / Grand Picasso, Berlingo (MK3) / Xsara / Picasso
 - Peugeot 206 / 206cc / 207 / 207cc / 1007 / 307 / 308 / 308cc / 3008 / 5008 / Partner (MK3)
- comprende:
 - perno per messa a punto dell'albero motore, per uso come OEM PSA 0194A / BMW 119790
 - perno di messa a punto albero a camme / pompa carburante ad alta pressione, per uso come OEM PSA 0194B / BMW 110300
 - utensile di bloccaggio del volano, per uso come OEM PSA 0194C / BMW 119850, 119851, 119852

**NEW**

PRO+

BGS articolo	DESCRIZIONE	Euro
BGS 9146	UTENSILE BLOCCAGGIO ALBERO A CAMME PER MOTORI DIESEL 1.3L PSA	47,18

CARATTERISTICHE

- per bloccare l'albero a camme quando si allentano e avvitano i bulloni della ruota dentata dell'albero a camme
- per operazioni su albero a camme
- per: Citroen, Peugeot, Fiat, Ford, Alfa Romeo 1.3 JTD
- anche per l'uso in combinazione con l'articolo BGS 8669
- per uso come OEM: Ford OEM 303-1475 / Fiat OEM 1871008600



NEW



BGS articolo	DESCRIZIONE	Euro
BGS 9307	SET UNIVERSALE PER BLOCCAGGIO PIGNONE ALBERO A CAMME	167,25

CARATTERISTICHE

- per bloccare le ruote dentate dell'albero a camme al momento della sostituzione della cinghia dentata
- per motori con 1, 2 o 4 alberi a camme (motori a V), adatto anche per il bloccaggio tra pignone dell'albero a camme e la ruote dentate della pompa iniezione diesel su alcuni motori diesel
- universale, ad esempio per: Audi, Alfa Romeo, Chrysler, Citroen, Ford, Honda, Hyundai, Isuzu, Land Rover, Lexus, Mazda, Mitsubishi, Peugeot, Renault, MG, Seat, Skoda, Subaru, Toyota, Opel, Volkswagen, Volvo
- comprende:
 - utensile doppio di bloccaggio albero a camme con il braccetto di congiunzione e lungo e corto
 - utensile singolo di bloccaggio albero a camme con vite di bloccaggio lunga e corta

- **dimensioni:**
(lunghezza x profondità x altezza)
190 x 410 x 30 mm



NEW



BGS articolo	DESCRIZIONE	Euro
BGS 98152	SET MESSA IN FASE, PER PSA	141,70

CARATTERISTICHE

- per la regolazione e il controllo della messa in fase di motori Citroen / Peugeot
- idoneo per:
 - motori Benzina: 1,0 / 1,1 / 1,4 / 1,5 / 1,6 / 1,6 16V / 1,8 / 1,8 16V / 1,9 / 2,0 / 2,0 16V / 2,0 Turbo
 - motori Diesel: 1,4D / 1,4HDI / 1,5D / 1,7D / 1,7TD / 1,9D / 1,9TD / 2,0Hdi / 2,1TD 2,1TD / 2,2D / 2,5TD / 2,2Hdi
- comprende:
 - utensile tensionatore, per uso come OEM 4507-TJ, 9767.89, 0188Q1, 0132X1Z, 0188Q1, 0132X1Z, 0132X
 - perno per sincronizzazione albero motore 6 mm, per uso come OEM 4507-TA, 0132Z, 0132QZ
 - 2 perni per albero a camme/motore, per uso come OEM 0153ZY, 4507-TB, 0153AB, 9041-TZ, 0132R, 9767.27
 - 2 perni per albero a camme, per uso come OEM 7014-TM
 - perno di bloccaggio per volano, per uso come OEM 4507-TL, 0189C
 - perno di regolazione piegato 8 mm, per uso come OEM 0188D, 7004TG, 9767-34, 0153G, 7014-TJ. 1 860 863 000, 0153N
 - viti M8 x 35 mm / M8 x 40 mm / M8 x 70 mm
 - perno per volano 7 mm, per uso come OEM 7017-TR
 - perno per volano 8 mm, per uso come OEM 1 860 863 000, OUT0000127, 0153N, 0288D, 7099-TM, 0188Y, 0188D
 - perno per volano con molla, per uso come OEM 0188X, 0189X
 - perno per albero a camme, per uso come OEM 18G 1580, 11 9 790, 5711-TD, 21-260, 07744-1110400, 303-732, 4527-T.S2, 07744-00104-00, 1 860 617 000, 0132AB, 999 7169, 0178D
 - perno per pompa di iniezione, per uso come OEM 0188H
 - perni per albero a camme/motore, per uso come OEM 0188M, 0187B, 0194B, 303-1277, MOT1430, 0189B, 303-735, 49JE01 061, 21-263
 - perno per pompa di iniezione, per uso come OEM 4527-T.S1
 - perno per albero a camme (CA1), per uso come OEM 4533-TAC1, 0132AJ1
 - perno per albero a camme (CA2), per uso come OEM 0132AJ2, 2 000 023 000, 0188M, 4533-TAC2
 - 2 perni per albero a camme, per uso come OEM 9041-TZ, 5711-TC
 - perno per albero a camme, per uso come OEM 0189A, 1 871 008 100
 - perno per albero a camme, per uso come OEM 0189AZ
 - perno per albero a camme di aspirazione (VTC), per uso come OEM 0189L
 - leva per tensionamento, per uso come OEM 5711-TE, 0178E, 0188J/J1
 - utensile di bloccaggio per volano, per uso come OEM 0188F, 0134Q, 1 870 765 001, 1 870 827 000, 0134AF, 9044-T, 1 871 000 400
 - leva per tensionamento Hdi, per uso come OEM 0188J2
 - chiave per tensionamento 8 mm, per uso come OEM 7017-TW
 - clip di fissaggio della cinghia di distribuzione, per uso come OEM 0189K, MOT1436, 4533-TAX, 0188K, 0187J, 0132AK, 0153AK, 1 870 00 100
 - utensile di bloccaggio per volano, per uso come OEM 1 867 030 000, 0153A, 9765.54, 6012T, 1 860 161 000
 - estrattore per puleggia, per uso come OEM 0174, 0188P, 018892, 7015-T

MESSA IN FASE



BGS articolo	DESCRIZIONE	Euro
BGS 9008	SET MESSA IN FASE PER JAGUAR / LAND ROVER, 2.7/3.0 TD V6	136,25

CARATTERISTICHE

- particolarmente utile per lavori su valvole motore e per la sostituzione della guarnizione della testata
- per:
 - Citroen: C5 III (07-09), C6 (05-09)
 - Jaguar: S-Type (04-08), XF (08-12), XJ (10-12), XJ6 (05-10), Range Rover Sport (05-09)
 - Peugeot: 407 (04-09), 407 Coupe (06-09), 607 (04-11)
 - 2.7TD V6 / TDVi (276DT)
 - 2.7 HDi (DT17BTED4) (UHZ)
 - 3.0D HDi (D20CTED4) (X8Z)
 - 3.0D SD V6 / TD V6 (306DT) (AJ-V6D)
- comprende:
 - utensile di bloccaggio volano bloccaggio (manuale) da utilizzarsi come OEM (Rover) 303-1116
 - utensile di bloccaggio volano bloccaggio (automatico), da utilizzarsi come OEM (Rover) 303-1117
 - utensile di allineamento dell'albero a camme, da utilizzarsi come OEM (Rover) 303-1132
 - 2 perni per allineamento pignone albero a camme, da utilizzarsi come OEM (Rover) 303-1126, (PSA) 0195H
 - perno di bloccaggio della pompa del liquido di raffreddamento, da utilizzarsi come OEM (PSA) 0195-C
 - utensile di bloccaggio volano, da utilizzarsi come OEM (PSA) 0195-K
 - staffa di bloccaggio cinghia dentata, da utilizzarsi come OEM (PSA) 0188-K



BGS articolo	DESCRIZIONE	Euro
BGS 9010	SET MESSA IN FASE PER JAGUAR/ LANDROVER/ FORD/CITROEN 2.0/2.2/2.4/3.2 L DIESEL	211,25

CARATTERISTICHE

- particolarmente utile per lavori su valvole motore e per la sostituzione della guarnizione della testata
- per:
 - Ford Mondeo (00-07), Transit (00-11)
 - Citroen Relay (06-11), Jumper III
 - Fiat Ducato (06-11)
 - Jaguar X-Type (01-10)
 - Land Rover Defender (07-11)
 - Peugeot Boxer III (06-11)
 - LDV Convoy (02-06)
- per motori Diesel DURATORQ (PUMA):
 - 2.0L codici motore: ABFA, D3FA, D5BA, D6BA, F3FA, F1FA, FMBA, HJBA, HJBB, HJBC, HJBE, N7BA, N7BB
 - 2.2L (con pompa ad alta pressione azionata da catena di distribuzione), codici motore: QJBA (BG), QJBB, QJBC, QJBD
 - 2.2L (con pompa ad alta pressione azionata da albero a camme), codici motore: 4HM, 4HU, 4HV, P8FA, P22DTE, QVFA, QWFA
 - 2.4L con codici motore: 244DT, DOFA, D2FA, D2FB, D4FA, F4FA, FXFA, H9FA, H9FB, HE FA, HFFA, JXFA, PHFA, ZSD 424
 - 3.2L con codici motore: SAFA (solo messa in fase)
- comprende:
 - utensile di allineamento copertura del motore, da utilizzarsi come OEM 303-682
 - utensile di tenuta copertura del motore/albero a camme, da utilizzarsi come OEM 303-679A
 - utensile di rimozione ruota dentata pompa ad alta pressione, da utilizzarsi come OEM 303-1151
 - high pressure pump removal tool, da utilizzarsi come OEM 303-249
 - perno di bloccaggio volano, da utilizzarsi come OEM 303-675
 - perno di bloccaggio volano, da utilizzarsi come OEM 303-675
 - perno di bloccaggio volano, da utilizzarsi come OEM 303-698
 - 3 perni di bloccaggio, 6 mm
 - perno di bloccaggio tensionatore, 2 mm
- **dimensioni:**
(lunghezza x profondità x altezza)
190 x 410 x 30 mm

NOTE



PORSCHE



PRO +

BGS articolo	DESCRIZIONE	Euro
BGS 8835	SET MESSA IN FASE PER PORSCHE CAYENNE	497,50

CARATTERISTICHE

- per la regolazione della messa in fase dell'albero a camme
- necessario durante la sostituzione delle guarnizioni della testata dei cilindri, la sostituzione dell'albero a camme, ecc.
- comprende i seguenti utensili:
 - calibri per albero a camme idonei per Panamera / Cayenne dopo il 2008, da usare come OEM 9678/1
 - calibri per albero a camme, idonei per Cayenne, da usare come OEM 9678
 - tensionatore catena ausiliario idoneo per Cayenne dopo il 2008, da usare come OEM 9683/1
 - bussola da 27 mm, testa da 3/8", lunghezza 30 mm, idonea per Cayenne, da usare come OEM 9714
 - utensile di allineamento albero a camme, da usare come OEM 9595/1

RICAMBI

BGS articolo	DESCRIZIONE	Euro
BGS 8835-1	MODULO VUOTO	20,15



PRO +

BGS articolo	DESCRIZIONE	Euro
BGS 8837	SET MESSA IN FASE PER PORSCHE 911 (996/997)	213,75

CARATTERISTICHE

- per la regolazione della messa in fase dell'albero a camme
- necessario durante la sostituzione della guarnizione testata cilindri, la sostituzione dell'albero a camme, ecc...
- comprende:
 - attrezzo per alberi a camme 1 pz. per motori M96/03, da usare come OEM 9685
 - attrezzo per bloccaggio per alberi a camme 1 pz. per motori M97/01 & M96/03, da usare come OEM 9686
 - perni di bloccaggio 2 pz. per motori M97/01 & M96/03, da usare come OEM 9595 / 9595/1



PRO +

BGS articolo	DESCRIZIONE	Euro
BGS 8836	SET MESSA IN FASE PER PORSCHE BOXSTER & 911	747,50

CARATTERISTICHE

- per la regolazione della messa in fase motore
- idoneo per i seguenti modelli Porsche:
 - Boxster 2500 ccm, fino al 1998
 - Boxster 2700 ccm, fino al 2000
 - Boxster 3200 ccm, fino al 2000
 - 911 Carrera 4S - 3600 ccm, fino al 2002, 3400 ccm, fino al 2002
 - codici motore 996 / 997 / 986 / 987
- comprende utensili come, ad es.:
 - utensile di allineamento albero a camme
 - utensile di allineamento albero motore
- da usare come OEM: 9595, 9612, 9611, 9624, 9608, 9602



NEW



PRO +

BGS articolo	DESCRIZIONE	Euro
BGS 9624	UTENSILE DI BLOCCAGGIO ALBERO MOTORE PER PORSCHE BOXSTER, 911 M96	108,38

CARATTERISTICHE

- per bloccare la puleggia dell'albero motore e tensionare la regolazione dell'albero a camme
- per i seguenti modelli Porsche:
 - Boxster (986) 2.5
 - Boxster (986) 2.7
 - Boxster (986) 3.2
 - 911 (996) 3.4
- codici motore: M96/20, M96/22, M96/21, M96/01, M96/01S
- comprende:
 - bullone di bloccaggio per puleggia dell'albero motore, per uso come 9595/1, 00072195951
 - 2 viti di tensionamento (filettatura SX), per uso come 9632/1, 00072196321
 - 2 viti di tensionamento (filettatura DX), per uso come 9632, 00072196320

MESSA IN FASE

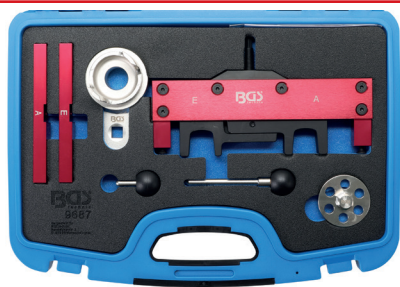

PRO+

NEW



NEW

BGS articolo	DESCRIZIONE	Euro
BGS 9687	SET MESSA IN FASE PER PORSCHE 911, CAYMAN, BOXSTER, CON MOTORE MA1	847,50

CARATTERISTICHE

- per la rotazione e l'allineamento dell'albero a gomiti e dell'albero a camme durante la rimozione o la sostituzione della catena di distribuzione
- in cassetta BGS "system case" con modulo in EPE
- per i seguenti modelli Porsche:
 - 911 Coupe / Cabrio / Targa 3.6 (997) (253 KW), codice motore MA1/02
 - 911 Coupe S/ Cabrio S / Targa S 3.8 (997) (283 KW), codice motore MA1/01
 - 911 Coupe / Cabrio / Targa 3.6 (997) (254 KW), codice motore MA1/02
 - 911 Coupe S / Cabrio S / Targa S 3.8 (997) (283 / 300 KW), codice motore MA1/01
 - 911 Turbo 3.8 (997) (368 KW), codice motore MA1/70
 - 911 Turbo 3.8 (997) (368 / 390 KW), codice motore MA1/70
 - 911 S 3.8 (991) (294 KW), codice motore MA1/03
 - 911 3.4 (991) (257 KW), codice motore MA1/04
 - 911 GT3 3.8 (991) (350 KW), codice motore MA1/75
 - 911 GT3 RS 4.0 (991) (373 KW), codice motore MA1/76
 - 911 Turbo 3.8 (991) (383 KW), codice motore MA1/71
 - 911 Carrera 3.6 (997) (239 KW), codice motore MA1/02
 - 911 Carrera S 3.8 (997) (283 / 300 KW), codice motore MA1/01 / MA1/01S
 - 911 Turbo / Turbo S 3.8 (997) (368 / 390 KW), codice motore MA1/70 / MA1/70S
 - Boxster 2.9 (987) (155 / 188 KW), codice motore MA1/20
 - Boxster S / Spyder 3.4 (987) (228 / 235 KW), codice motore MA1/21 / MA1/21C
 - Boxster 2.7 (981) (155 / 195 KW), codice motore MA1/22
 - Boxster 3.4 (981) (232 KW), codice motore MA1/3
 - Boxster 3.4 (981) (232 KW), codice motore MA1/23
 - Cayman / S 2.9 / 3.4 (987) (155 / 195 KW), codice motore MA1/20C
 - Cayman 2.7 (981) (155 / 202 KW), codice motore MA1/22C
 - Cayman S 3.4 (981) (239 KW), codice motore MA1/23C
- comprende:
 - utensile di allineamento albero a camme, per uso come OEM 9772
 - Utensile per la rotazione della puleggia albero motore, per uso come OEM 9773
 - perno di messa a punto dell'albero motore, per uso come OEM 9595/1
 - utensile di tenuta della puleggia dell'albero motore, per uso come OEM 9775

BGS articolo	DESCRIZIONE	Euro
BGS 9218	SET MESSA IN FASE PER PORSCHE MACAN 3.0S / 3.6 TURBO	118,58

CARATTERISTICHE

- necessario per modificare della fase della catena di distribuzione, sostituzione della guarnizione testata, etc...
- per Porsche Macan 3.0s / 3,6Turbo, codici motore: MCT.M / MCT.L
- set supplementare per BGS 8835
- comprende utensili di regolazione degli alberi a camme, per uso come OEM 9861





RENAULT

RENAULT

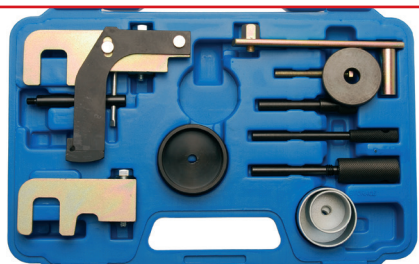

DESCRIZIONE	Euro
SET 12 PEZZI MESSA IN FASE PER MOTORI RENAULT/OPEL/NISSAN	146,25

CARATTERISTICHE

- per codici motore 1.5 (K9K), 1.9 (F9Q), 2.2 (G9T), 2.5 (G9U)
- comprende:
 - utensile di bloccaggio albero a camme, da usare come OEM KM6205 (MOT1534)
 - utensile di bloccaggio a camme di scarico, da usare come OEM KM6204 (MOT1537)
 - utensile di bloccaggio della pompa di iniezione, da usare come OEM MOT1538
 - utensile di bloccaggio (composto da 5 pezzi), da usare come OEM MOT1543
 - perno di bloccaggio, da usare come OEM MOT1430
 - perno di bloccaggio albero motore, da usare come OEM MOT1536
- per Renault: Avantime (05-07), Clio (01-08), Espace (00-08), Kangoo (00-08), Laguna (99-01), Laguna II (04-07), Master (00-06), Megane (99-08), Modus (04-08), Scenic (99-08), Traffic (01-08), Twingo (07-08)
- per Nissan: Almera N16 (02-06), Interstar (02-06), Kubistar (03-08), Micra K12 (03-08), Note (06-08), Primastar (02-07), Primera P12 (03-07), Qashqai (08-09)
- per Opel: Movano (00-08), Vivaro (01-08)
- scheda di classificazione completa inclusa
- codice motore: 1.5 (K9K), 1.9 (F9Q), 2.2 (G9T), 2.5 (G9U)

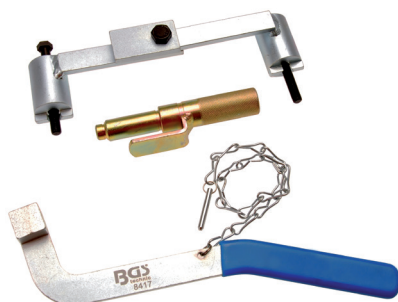

DESCRIZIONE	Euro
KIT MESSA IN FASE MOTORE PER MOTORI A BENZINA RENAULT/VOLVO 16V & 20V	73,44

CARATTERISTICHE

- comprende importanti attrezzi per la regolazione della messa in fase del motore
- idoneo per:
 - Renault Laguna (built 1996 - 1999), Safrane (built 1996 - 2001)
 - codice motore: N7Q 704, 710, 711 N7U 700, 701
 - Ford Kuga (02/2008-), Focus ST RS (07/2004-), S-Max (03/2006-), Galaxy (03/2006-), Mondeo (02/2007-)
 - codice motore: JZDA, HYDB, HYDC, HUWA
 - Volvo 850 (built 1992 - 1997), C70 (built 1998 - 2002), S40 (built 1996 - 2004), V40 (built 1996 - 2004), S60 (built 2001 - 2005), S70 (built 1997 - 2000), S80 (built 1999 - 2005)
 - codice motore: B4164 S/S2, B4184 S/S2/S3/S9/S10, B4194 T/T2, B4204 S/S2/T/T2/T3/T5, B5202 FS, B5204 FT/T2/T3/T4/T5, B5234 T3/T4/T5/T6/T7/T8/T9, B5244 S/S2/SG/SG2/T3/T4/T5/T7, B5252 FS, B5254 T/T2/T
- strumetto di bloccaggio dell'albero a camme da usare come OEM MOTMOT1337, 999-5452, 303-1178
- strumento per tenditore da usare come OEM MOT1348
- strumento di bloccaggio del volano da usare come OEM MOT1340, 999-5451, 303-1182

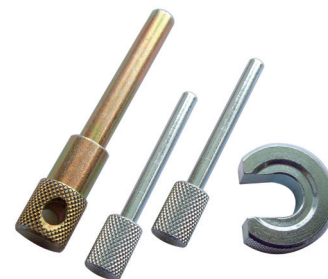

DESCRIZIONE	Euro
SET MESSA IN FASE MOTORI DIESEL PSA 2.5 & 2.8 L	31,88

CARATTERISTICHE

- comprende 2 perni di regolazione, perno di blocco per il volano e attrezzo di ritenuta del tensionatore
- adatto per i seguenti modelli:
 - Citroen, Peugeot, Fiat, Iveco: Trafic (80-00), Master (80-07), Mascot (99-07)
 - Fiat, PSA, Renault: Daily (91-05), Turbo Daily (94-00), Relay/Jumper (01-02), Boxer (00-06), Arena (97-01), Movano (98-03)
- da usare come OEM
 - Fiat 1 870 667 000, 1 870 765 001, 1 860 617 000
 - Renault MOT861, MOT1054, MOT863
 - Opel KM6031
 - Ford 21-260, 303-732
 - Peugeot 0132AB, 5711TD, 4527TS2, 0178D, 0194A, 119790
 - Citroen 0132AB, 5711TD, 4527TS2, 0178D, 0194A, 119790 / Mazda 49 JE 02018, 0991246510
 - Volvo 999-7169



DESCRIZIONE	Euro
SUPPORTO PULEGGIA PER POMPA AD ALTA PRESSIONE DI OPEL, RENAULT, NISSAN	70,13

CARATTERISTICHE

- idoneo per motori diesel con codice motore F9Q nelle autovetture Opel, Renault, Nissan
- non vi è necessità di smontare la cinghia dentata
- la ruota della pompa è saldamente bloccata grazie all'alta precisione
- non occorre una nuova regolazione della pompa
- contribuisce a risparmiare tempo e denaro grazie alla riduzione del carico di lavoro

MESSA IN FASE

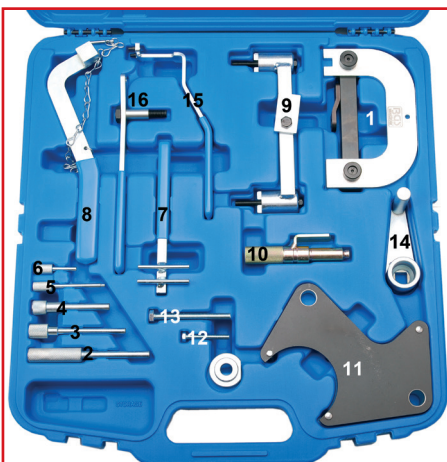

BGS articolo	DESCRIZIONE	Euro
BGS 8154	SET MESSA IN FASE PER RENAULT	198,75

CARATTERISTICHE

- contiene utili attrezzi per la regolazione dei seguenti elementi:
volano
albero motore
albero a camme / albero pompa
albero pompa di iniezione carburante
puleggia cinghia
tensionamento della cinghia di trasmissione
- comprende indicatore di regolazione per albero a camme, albero motore, albero pompa
- MOT1348, MOT1312, MOT1135-01, MOT1384, MOT1337, MOT1496, MOT910-1, MOT910, MOT861, MOT863, MOT1054, MOT1318, MOT1489, MOT1340, MOT1386, MOT1490-1
- scheda di classificazione completa inclusa
- ad es. per 1,4 l. + 1,6 l. + 1,8 l. + 2,0 l. ciascuno con tecnologia 16V
- 2,5 l. 20V con doppio albero a camme
- 1,2 l. + 1,4 l. + 1,6 l. + 1,7 l. + 1,8 l. + 2,0 l. + 2,2 l.
- motori diesel da 1,9 l. + 2,5 l. + 2,8 l.
(in parte anche Opel Arena/Movano e Volvo V/S 40)

RICAMBI

BGS articolo	DESCRIZIONE	Euro
BGS 8154-1	ATTREZZO PER ALBERO A CAMME RENAULT	43,22
BGS 8154-2	ATTREZZO DI BLOCCAGGIO ALBERO MOTORE RENAULT	9,69
BGS 8154-4	ATTREZZO DI BLOCCO DEL VOLANO	7,14
BGS 8154-11 NEW	UTENSILE DI BLOCCAGGIO ALBERO A CAMME	48,10
BGS 8154-15	ATTREZZO DI BLOCCAGGIO PER RENAULT	29,84
BGS 8154-LEER	CASSETTA VUOTA	59,93

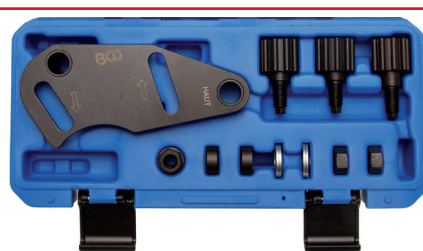

BGS articolo	DESCRIZIONE	Euro
BGS 8577	UTENSILE DI BLOCCO ALBERO A CAMME PER RENAULT 1.8 E 2.0 16V	99,20

CARATTERISTICHE

- per bloccare la ruota dentata dell'albero a camme come OEM 1509-01, 1509
- per:
- Renault Laguna II (2001-09),
- Clio II (2002-09),
- Scenic (2002-09)
- per codici motore: 700, 701, 712, 713, 714, 715, 720, 721, 722, 722, 730, 732, 736, 738, 740, 741, 744, 746, 747, 760, 761, 762, 763, 764, 765, 766, 767, 770, 771, 773, 774, 774, 775, 776, 784, 786, 787, 790, 792, 794, 797, 830, F4P, F4R



BGS articolo	DESCRIZIONE	Euro
BGS 8281	UTENSILE DI IMPOSTAZIONE E FASATURA PER POMPE DIESEL, RENAULT, MITSUBISHI, OPEL	48,20

CARATTERISTICHE

- per motori diesel F8Q e F9Q con ruota pompa regolabile
- utilizzata su Renault Megan / Scenic / Kangoo, Mitsubishi Carisma, Opel / Vauxhall Arena, Volvo S40/V40 ecc.
- bussola speciale con esagono da 27 mm e attacco 1/2"
- regolabile con 3 perni da 4 mm per il settaggio della pompa
- adattatore per pompe Bosch da 8 mm a 10 mm



BGS articolo	DESCRIZIONE	Euro
BGS 9699	SET UTENSILI DI BLOCCAGGIO VOLANO E ALBERO MOTORE E SEPARATORE PER COPERCHIO CATENA DISTRIBUZIONE PER RENAULT E NISSAN	331,25

CARATTERISTICHE

- Set di utensili di separazione del coperchio del volano / albero motore della puleggia e del gruppo di chiusura | per Renault, Nissan
- per bloccare il volano e la puleggia anteriore e separare il coperchio della catena quando si sostituisce la catena di distribuzione
- per i seguenti modelli:
- motori benzina Renault 1.4 / 1.6 / 2.0 / 2.5 / 3.5L con catena di distribuzione
- motori benzina 1.4 L (H4JT) / 1.6 L (M5M) / 2.0 L (M4R) / 2.5 L (2TR) / 3.5 L (V4Y)
- per bloccare il volano sui motori Diesel 2.0 L (M9R) / 2.3 L (M9T), utilizzare con BGS 8421
- comprende:
- utensile di bloccaggio della puleggia dell'albero motore, per uso come OEM MOT 2019 / MOT 1789
- utensile di bloccaggio del volano, per uso come OEM MOT 919-02
- utensile di bloccaggio del volano, per uso come OEM MOT 14314
- utensile di separazione del coperchio della catena di distribuzione, per uso come OEM MOT 1716



RENAULT

AUTOMOTIVE MESSA IN FASE

AUTOMOTIVE INDUSTRIAL TOOLS

NEW

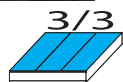

PRO+

BG5 articolo	DESCRIZIONE	Euro
BG5 4134	3/3 MODULO PER CARRELLO: UTENSILI PER LA MESSA IN FASE, PER RENAULT, NISSAN, OPEL, VOLVO	525,00

CARATTERISTICHE

- per i seguenti modelli:
 - Renault: Clio 1-2-3-4, Clio Sport 1-2-3, Mégane 1-2-3, Master 1-2, Mégane Scénic 1-2-3, Vel Satis 1-2, Avantime, Kangoo 1-2-3, Laguna 1-2-3, Espace 1-2-3, Trafic 1-2, Wind, Modus, Twingo, Koleos
 - Dacia: Logan, Duster, Sandero, Dokker
 - Nissan: Note, Qashqai, Micra, Interstar, Primastar, Kubistar, Almera, Primera
 - Opel: Vivaro, Movano
 - Volvo: S 40, V 40
- per motori:
 - 1.2 - 1.2 16V - 1.4 - 1.4 16V - 1.5DCI - 1.6 - 1.6 16V, 1.6D - 1.7 - 1.8 - 1.8 16V - 1.9TD - 1.9 - 1.9DCI, 1.9DTI - 1.9CDTI - 2.0 - 2.0 16V - 2.1TD - 2.2, 2.2DCI - 2.2DTI - 2.2TD - 2.5DCI - 2.5CDTI - 2.5TD - 2.8D
- codici motore:
 - D4F 702 / 706 / 708 / 712 / 714 / 716 / 722 / 728 / 730 / 740 / 764
 - D7F 700 / 701 / 710 / 720 / 722 / 726 / 730 / 744 / 746 / 764 / 766
 - E7F 700 / 704 / 706 / 750
 - E7J 601 / 624 / 626 / 634 / 635 / 680 / 700 / 706 / 710 / 711 / 716 / 718 / 719 / 720 / 724 / 726 / 728 / 740 / 742 / 745 / 754 / 756 / 757 / 764 / 770 / 771 / 773 / 780
 - F3P 670 / 682 / 700 / 704 / 706 / 708 / 710 / 712 / 714 / 720 / 724 / 755 / 758 / 760
 - F7P 704 / 722
 - F3R 611 / 722 / 723 / 728 / 729 / 750 / 751 / 752 / 791 / 796 / 797 / 798
 - F5R 700 / 701 / 740
 - J7R 732 / 733 / 734 / 735 / 768
 - F7R 710 / 714
 - J7T 600 / 760 / 761 / 762 / 766 / 772 / 780 / 782
 - N7Q 704 / 710 / 711
 - N7U 700 / 701
 - K4J 700 / 710 / 711 / 712 / 713 / 714 / 715 / 730 / 732 / 740 / 750 / 770 / 780
 - K4M 700 / 701 / 704 / 706 / 707 / 708 / 709 / 710 / 711 / 712 / 714 / 716 / 718 / 720 / 724 / 730 / 732 / 734 / 736 / 740 / 742 / 743 / 744 / 745 / 746 / 748 / 750 / 752 / 753 / 754 / 760 / 761 / 762 / 764 / 765 / 766 / 768 / 776 / 782 / 788 / 790 / 791 / 794 / 800 / 801 / 802 / 804 / 812 / 813 / 830
 - K9K 700 / 702 / 704 / 706 / 710 / 712 / 714 / 716 / 718 / 722 / 724 / 728 / 729 / 732 / 734 / 740 / 750 / 752 / 760 / 762 / 764 / 766 / 768 / 802 / 804 / 806
 - F9Q 610 / 650 / 664 / 670 / 674 / 711 / 716 / 717 / 718 / 720 / 722 / 730 / 731 / 732 / 733 / 734 / 736 / 738 / 740 / 744 / 748 / 750 / 752 / 754 / 758 / 759 / 760 / 768 / 762 / 770 / 772 / 774 / 780 / 782 / 784 / 786 / 788 / 790 / 796 / 800 / 803 / 804 / 808 / 812 / 816 / 818 / 820
 - G9T 600 / 605 / 700 / 702 / 703 / 706 / 707 / 710 / 712 / 720 / 722 / 742 / 743 / 750
 - G9U 720 / 724 / 726 / 730 / 750 / 754
 - F8M 736 / 760
 - F8Q 600 / 610 / 606 / 620 / 622 / 624 / 630 / 632 / 640 / 644 / 646 / 648 / 662 / 672 / 678 / 680 / 682 / 684 / 692 / 696 / 706 / 714 / 720 / 722 / 730 / 732 / 740 / 742 / 744 / 764 / 768 / 706 / 776 / 784 / 786 / 788
 - J8S 620 / 621 / 622 / 758 / 760 / 776 / 778
 - G8T 714 / 716 / 740 / 752 / 760 / 790 / 792 / 794
 - S8U 720 / 722 / 730 / 731 / 742 / 748 / 750 / 752 / 770 / 772 / 780 / 782
 - S9U 700 / 702 / 704 / 714 / 740
 - S9W 700 / 702 / 206 / 208 / 212
 - E5F, E6J, K7M, F4P/F4R, F1N, F2N, F3N, F2R, F3P, F4P, F3R, J5T, J6R, J7R
- comprende:
 - utensile di bloccaggio dell'albero a camme, per uso come OEM MOT 1496, MOT 1750, MOT 1337, MOT 1534, KM-6205, MOT 1537, KM-6204
 - utensile di regolazione dell'ingranaggio dell'albero a camme, per uso come OEM MOT 1490-01
 - perni di bloccaggio dell'albero motore, per uso come OEM MOT 1054, KM-6031, KV113 B0280, MOT 1489, KV113, B0130, MOT 1340, MOT 910, MOT 1318, MOT 1489, MOT 1337, MOT 1536, KM-6203, MOT 1054
 - strumenti di tensionamento, per uso come OEM MOT 1348, MOT 1312, MOT 1384, MOT 1135-01, MOT 1543, KM-6234, KV113 B0360, MOT 1386
 - vite M6 x 45 mm
 - vite M8 x 80 mm
 - perni di bloccaggio della pompa di iniezione ad alta pressione, per uso come OEM MOT 1538, MOT 1200-01



PRO+

BG5 articolo	DESCRIZIONE	Euro
BG5 8145	SET MESSA IN FASE PER MOTORI RENAULT 1.5/1.9 DCI	25,37

CARATTERISTICHE

- comprende utensili per una semplice sostituzione della cinghia di distribuzione
- per Renault Laguna, Clio e Kangoo con motori 1.5 e 1.9 DCI
- perno per il blocco dell'albero a gomiti da usare come: OEM MOT 1489
- perno per messa in fase di albero a camme e albero a gomiti da usare come: OEM 0194B, 999-7122, 21-263, MOT 1430, 0187B, 0189B, 607589011500
- perno da usare come: KM603 OEM, MOT 1054 MOT 861 MOT 863



PRO+

BG5 articolo	DESCRIZIONE	Euro
BG5 8407	BLOCCO PER POMPA INIEZIONE RENAULT	24,99

CARATTERISTICHE

- per bloccare i denti della pompa di iniezione per rimozione o sostituzione cinghia di distribuzione
- per Renault Clio, Megane, Laguna, Kangoo con 1.9 TDi engine codice numerico: F9Q
- utilizzabile come OEM 1200-01

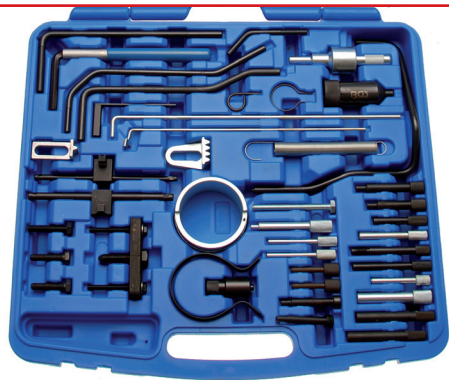

BGS articolo	DESCRIZIONE	Euro
BGS 8850	SET MESSA IN FASE PER PEUGEOT/CITROEN (PSA)	285,00

CARATTERISTICHE

- per il controllo e la regolazione della messa in fase del motore
- adatto per:
 - Citroën: AX, Berlingo, BX, C5, C15, C25, Dispatch, Evasion, Jumper, Jumpy, Relay, Saxo, Synergie, Visa, Xsara, Xantia, XM, XJR, ZX, etc.
 - Peugeot: 106, 205, 306, 405, 406, 605, 806, J5, Boxer, Expert, Partner, Solara, Talbot Express, Talbot Horizon, etc.
 - motori a benzina PSA: 1.9 - 1.1-1.4 - 1.6-1.8 - 1.9-2.0 1.6-1.8 - 2.0-2.2 16V (turbo e doppio albero a camme)
 - motori diesel PSA: 1.4-1.5 - 1.7-1.8 - 1.9 - 2.1-2.5 D / TD / TDI - 1.4-1.6 - 2.0-2.2 HDI
 - anche per i motori identici di Fiat, Ford, Nissan, Renault, Rover, Toyota, etc.
- comprende i seguenti utensili:
 - perno con molla per messa in fase volano, da utilizzare come 0188X, 0189X
 - chiave tensionatore 8 mm, da utilizzare come OEM 7017-TW
 - perno di bloccaggio 7 mm per volano da utilizzare come OEM 7017-TR
 - perno di Regolazione angolare 8 mm, da utilizzare come OEM 0188D, 7004TG, 9767-34, 0153G, 7014-TJ. 1 860, 863 000, 0153N
 - tensionatore, da utilizzare come OEM 4507-TJ, 9767,89, 0188Q1, 0132X1Z, 0132X
 - perno di bloccaggio per albero a camme, da utilizzare come OEM 0189A, 1871008100
 - leva tenditrice, da utilizzare come OEM 0188J2
 - leva tenditrice, da utilizzare come OEM 5711-TE, 0178E, 0188J / J1
 - estrattore, da utilizzare come OEM 0174, 0188P, 018892, 7015-T
 - blocco per cinghia distribuzione, da utilizzare come OEM 0189K, MOT1436, 4533-TAX, 0188K, 0187J, 0132AK, 0153AK, 187000100
 - utensile blocco volano, da utilizzare come OEM 0195K, 4507-TL
 - Tenditore strumento, da utilizzare come OEM 0189S1
 - Volano bloccaggio Tool, da utilizzare come OEM 1867030000, 0153A, 9765.54, 6012T, 1860161000
 - tensionatore, da utilizzare come OEM 0189S2
 - perno di bloccaggio angolare 5 mm
 - perno di bloccaggio per volano (Cambio Automatico), da utilizzare come OEM 0189R
 - perno di bloccaggio albero a camme, da utilizzare come OEM 0189AZ
 - utensile bloccaggio albero motore, da utilizzare come OEM 0288D, 0188Y, 7014
 - perno di bloccaggio volano, da utilizzare come 0189C OEM
 - utensile bloccaggio volano, da utilizzare come OEM 0188F, 0134Q, 1870765001, 1870827000, 0134AF, 9044-T, 1871000400
 - perno di bloccaggio albero a camme (CA1), da utilizzare come OEM 4533-TAC1, 0132AJ1
 - utensile bloccaggio albero a camme, da utilizzare come OEM 0188M, 0187B, 0194B, 303-1277, MOT1430, 0189b, 303-735, 49JE01061, 21-263
 - perno di bloccaggio albero a camme (CA2), da utilizzare come OEM 0132AJ2, 2000023000, 0188M, 4533-TAC2
 - utensile di bloccaggio pompa di iniezione, da utilizzare come OEM 4527-TS1
 - perno di bloccaggio pompa di iniezione, da utilizzare come OEM 0188H, 1860965000
 - perno di bloccaggio volano, da utilizzare come OEM 49JE02020, 0194C, 21-262, 999-7121, 999-7169, 303-734
 - perno di bloccaggio albero a camme e albero motore, (2 pz.) da utilizzare come OEM 4507-TB, 7014-TN, 0132-R, 0153-AB, 0158-G
 - utensili blocco albero a camme e albero motore (2 pz.), da utilizzare come KM-955, 7014-TM
 - perni di bloccaggio albero a camme (2 pz), da utilizzare come OEM 9041-TZ, 5711-TC
 - perni bloccaggio albero motore (2 pz.), da utilizzare come OEM 5711-TD, 119790, 0194A, 1860617000, 303-732, 07744-00104-00, 49JE02018, 0178D, 9997169, 4527-TS2, 21-260, 999-7169, 0132AB
 - perno di bloccaggio albero a camme, da utilizzare come OEM 0189L
 - Vite M8 x 80 mm
 - perno 3 mm tenditore, da utilizzare come OEM 0153AL, 4200TA
 - Clip Centraggio per puleggia albero motore, da utilizzare come OEM 0188AH
 - utensile di bloccaggio albero motore 6 mm, da utilizzare come OEM 4507-TA, 0132Z, 0132QZ



BGS articolo	DESCRIZIONE	Euro
BGS 8421	SET MESSA IN FASE PER NISSAN, RENAULT E OPEL	138,75

CARATTERISTICHE

- comprende:
 - supporto puleggia dell'albero motore, da utilizzare come OEM Renault e Nissan EN-48334. Opel KM-956-1
 - utensile di regolazione degli alberi a camme, da utilizzare come OEM Renault MOT1769, Opel e Nissan EN-48332
 - utensile di allineamento albero a camme, da utilizzare come OEM Renault MOT1773, Opel e Nissan EN-48331
 - utensile regolazione albero motore da utilizzare come OEM Renault MOT1766, Opel e Nissan EN-48330
 - utensile di bloccaggio tendicatena 2,96 mm
 - utensile di bloccaggio cinghia
- per i seguenti modelli:
 - Nissan Primaster (2008 - 2009), Qashqai (2008 - 2009), X-Trail (2007 - 2008)
codice motore: M9R 780, 830, 832, 833
 - Renault Koleos (2008 - 2009), Laguna (2005 - 2008), Megane (2007 - 2008), Scenic (2008 - 2009), Trafic (2007 - 2008), Vel Satis (2008 - 2009)
codice motore: M9R 700, 721, 724, 740, 742, 446, 760, 761, 780, 802, 803, 805, 830, 832, 833
 - Vauxhall, Opel Vivaro (2007 - 2008)
codice motore: M9R 780, 782, 784



SAAB

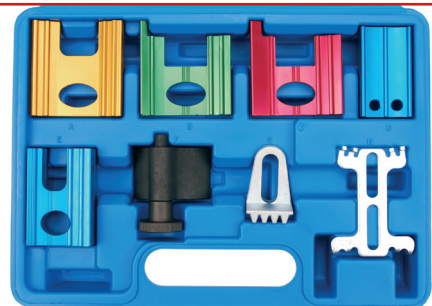

BGS articolo	DESCRIZIONE	Euro
BGS 1775	SET 8 PEZZI, UTENSILI PER MESSA IN FASE	66,17

CARATTERISTICHE

- set universale idoneo per quasi tutti i modelli:
- alberi a camme Opel Calibra, Omega, Sintra, Vectra -1,8 / 2,0 da usare come OEM KM-852, 18G1570
- alberi a camme Opel Calibra, Omega, Sintra, Vectra -1,4 / 1,6 da usare come OEM KM-853
- albero a camme destro Saab 900,900 -2,5 / 3,0, Opel Calibra, Sintra, Vectra -2,5/3,0 da usare come OEM KM-800-2
- albero a camme sinistro: Saab 900,900 -2,5 / 3,0, Opel Calibra, Sintra, Vectra -2,5/3,0 da usare come OEM KM-800-1
- utensile di bloccaggio albero a camme per VW, Audi, Skoda, Seat e Ford da usare come VAG T10050
- supporto volano per Citroen, Fiat e Peugeot da usare come OEM 153A, 6012T, 9765.54
- supporto volano per Isuzu 1,5 / 1,7 Diesel, Opel: 1,6 / 1,7 Diesel, Opel 1,2 / 1,4 / 1,6 / 1,8 / 2,0 OHC da usare come OEM KM-517-B

RICAMBI

BGS articolo	DESCRIZIONE	Euro
BGS 1775-LEER	CASSETTA VUOTA	11,48

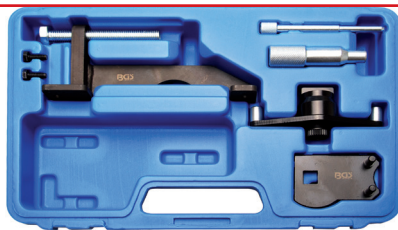

BGS articolo	DESCRIZIONE	Euro
BGS 8785	SET MESSA IN FASE PER OPEL/GM 2.0/2.2 ECOTEC DIESEL	124,82

CARATTERISTICHE

- per l'impostazione della messa in fase
- idoneo per i seguenti modelli Opel / Vauxhall§
 - Vectra 2.0 Turbo Diesel
 - Sintra 2.2 Turbo Diesel
 - Zafira 2.0 Turbo Diesel
 - Frontera 2.2 Turbo Diesel
 - Saab 9-3 2.2 Turbo Diesel
- codice motore: X20DTL X20DTH X22DTH Y22DTR
- comprende i seguenti utensili:
 - chiave di regolazione con gruppo staffa da usare come OEM KM933 / Saab 8395394
 - spina di fasatura pompa di iniezione da usare come OEM KM927 / Saab 8395337
 - spina di impostazione albero motore da usare come OEM KM929 / Saab 8395352
 - piastra di impostazione albero a camme da usare come OEM KM932 / Saab 8395386

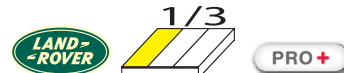

BGS articolo	DESCRIZIONE	Euro
BGS 9694	SET MESSA IN FASE PER LAND ROVER 3.6 TD V8	388,75

CARATTERISTICHE

- per la messa in fase del motore quando si sostituisce la catena di distribuzione e guarnizione della testata
- per:
 - Range Rover (L332) 3.6 TD V8 (2006-2011), codice motore: 368DT
 - Rover Sport L320 3.6 TD V8 (2006-2011), codice motore: 369DT
- comprende:
 - 2 pezzi, utensili per l'allineamento dell'albero a camme con viti di fissaggio, per uso come OEM 303-1236
 - utensile di bloccaggio del volano, per uso come OEM 303-1243
 - perno di messa a punto albero motore, per uso come OEM 303-1238
 - perno per rotazione dell'albero a camme, per uso come OEM 303-1239





PRO+

BGS articolo	DESCRIZIONE	Euro
BGS 9637	SET MESSA IN FASE PER GM, OPEL, VAUXHALL, SAAB 2.0 TURBO	153,75

CARATTERISTICHE

- per il controllo e la regolazione della messa in fase
- per:
 - Vauxhall / Opel Signum Turbo, Vectra-C Turbo (2002-2008)
 - Saab 9-3 1.8 Turbo (2002-2011)
 - Saab 9-3 1.8 Turbo BioPower (2002-2011)
 - Saab 9-3 2.0 Turbo (2002-2012)
 - Saab 9-3 2.0 Turbo BioPower (2010-2012)
 - Saab 9-3XT (2009-2011)
- codici motore: Z20NET, B207, B207L, B207, B207L, B207, B207L, B207, B207L, B207, B207L
- comprende:
 - utensile di tenuta della puleggia dell'albero motore, per uso come OEM KMJ38122-A, 8396210
 - utensile di allineamento albero a camme di aspirazione, per uso come OEM KM6362-1, EN-48366-001
 - utensile di allineamento albero a camme di scarico, per uso come OEM KM6362-2, EN-48366-002
 - perno di bloccaggio tendicatena, per uso come OEM KM6077, 8396392

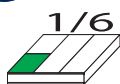

PRO+

BGS articolo	DESCRIZIONE	Euro
BGS 9754	SET MESSA IN FASE PER OPEL, SAAB, BUICK, CADILLAC, CHEVROLET 2.8L / 3.6L V6	128,75

CARATTERISTICHE

- per il controllo e la regolazione della messa in fase del motore
- per:
 - Buick Enclave 3.6, codice motore: LY7
 - Cadillac SRX, STS, CTS 3.6, codici motore: LY7, LLT
 - Chevrolet Camaro 2.8, codici motore: LTT, LFX
 - Opel Insignia 2.8 V6 Turbo, codici motore: LAU/A28NER
 - Opel Antara 3.2 V6 (dal 2007), codici motore: Z32SE
 - Saab 9-5 2.8 (2009-2013), codici motore: LAU/A28NER
- comprende:
 - utensile di allineamento albero a camme, per uso come OEM EN-48383-1, EN-48383-2, EN-48.383-3
 - utensile di bloccaggio del volano, per uso come OEM EN-46106
 - utensile di regolazione albero motore, per uso come OEM EN-46111

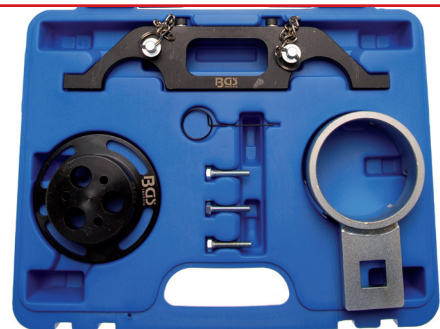

PRO+

BGS articolo	DESCRIZIONE	Euro
BGS 62506	SET MESSA IN FASE PER OPEL VECTRA, SIGNUM, ZAFIRA	236,25

CARATTERISTICHE

- comprende i seguenti utensili per la regolazione della fasatura delle valvole su 2.2L 16v con catena di distribuzione:
 - utensile bloccaggio albero a camme
 - perno di bloccaggio per tensionatore catena
 - controsupporto per albero motore
 - utensile di blocco per pompa dell'acqua
- Astra G (2000 - 2006)
- Speedster (Vauxhall) VX220 (2000 - 2006)
- Vectra B, C (2000 - 2008)
- Signum (2003 - 2008)
- Zafira A, B (2000 - 2008)
- codice motore: Z22SE, Z22YH
- perno di bloccaggio dell'albero di camme da usare come OEM KM-6148
- perno di bloccaggio per tendicatena da usare come OEM KM-6077, Saab 8396392
- Contraente albero motore da usare come OEM Opel KM-J-38122-A, KM-956-1, Alfa 2192261000
- strumento di bloccaggio della pompa d'acqua OEM Opel EN-43651, KM-J-43651, Alfa 2000012000



BGS articolo	DESCRIZIONE	Euro
BGS 8261	SET MESSA IN FASE MOTORE VW/AUDI	174,75

CARATTERISTICHE

- idoneo per motori turbo FSI da 1.8 L e 1.6L
- controsupporto albero motore simile a OEM 3036
- attrezzo impostazione albero a camme analogo a OEM T10171
- controsupporto per ruota dentata catena di trasmissione, smorzatore vibrazioni analogo a OEM T10172
- adattatori per controsupporto analoghi a OEM T10172
- supporto per regolatore catena per montaggio e smontaggio del regolatore catena analogo a OEM T20018 / 3366
- per i seguenti modelli di autovetture
Audi: A3 1,8 Turbo (AGN AGU AJQ APG APP AQA ARX ARY ARZ AUM AUQ) 1996-2003; A3 1,6FSI (BAG) 2003-2006; S3 1,8 Turbo (AMK APY BAM) 1996; A4 1,8 Turbo (ADR AEB AJL AJP ANB APU AVJ AWT) 1994-2006; A6 1,8 Turbo (ADR AEB AJL AJP ANB APU AVJ AWT) 1994-2006; Cabriolet 1,8 (ADR) 1997-2000; TT 1,8 Turbo (AJQ APP APX AUM AUQ BAM) 1998-2006.
Volkswagen: Beetle 1,8 Turbo (AVC) 1999-2006; Touran 1,6 FSI (BAG BLP) 2003-2007; Golf 1,8 Turbo (AGN AGU AQA ARZ AUM AUQ) 1997-2005; Bora 1,8 Turbo (AGN AGU AQA ARZ AUM AUQ) 1997-2005; Passat 1,8 Turbo (ADR AEB ANB APT APU ARG AWT) 1996-2005.
Seat: Sharan 1,8 Turbo (AJH AWC) 1997-2007; Ibiza 1,8 Turbo (AQX AYP) 1999-2002; Cordoba 1,8 Turbo (AQX AYP) 1999-2002; Leon 1,8 Turbo (AJQ AQN APG APP APT ARYA UQ) 1999-2005; Toledo Turbo (AQN APG APT ARY AUQ) 1999-2005; Alhambra 1,8 Turbo (AJW AWC) 1997-2007
Skoda: Octavia 1,8 FSI Turbo (AGN AGU ARX ARZ AUM) 1996-2005; Octavia 1,8 Turbo 20V RS (AUQ) 2000-2006; Oktavia 1,6 FSI (BLF) 2004-2007



BGS 62625-1



BGS articolo	DESCRIZIONE	Euro
BGS 62625	SET 4 PEZZI MESSA IN FASE MOTORI VAG	116,03

CARATTERISTICHE

- per controllare e regolare messa in fase dell'albero a camme
- necessario per la sostituzione della catena di distribuzione
- idoneo per motori VAG FSI e TFSI 1.4L e 1.6L
- contiene:
 - utensile di bloccaggio albero a camme, da usare come OEM T10171
 - utensile per calibro di registrazione, da usare come OEM T10170
 - utensile di bloccaggio albero motore, da usare come OEM T10340
 - utensile di bloccaggio tensionatore, da usare come OEM T4001
- idoneo per:
 - Audi: A3 (03-10)
 - Seat: Ibiza, Leon, Altea
 - Skoda: Octavia (04-09), Fabia (07-09), Superb (09-10), Roomster (06-09)
 - VW: Golf (03-09), Golf Plus (05-09), Jetta (06-09), Passat (05-09), Polo (02-08), Scirocco (09-10), Tiguan (07-09), Touran (03-09), Eos (06-09)
 - codici motore: AXU, BLG, BAG, BMY, BKG, BMK, BLF, CAVA, BLN, CAVB, BLP, CAVC, CAVE, CAVF, CAVD, CAXA, CAXC, CDGA, BTS

RICAMBI

BGS articolo	DESCRIZIONE	Euro
BGS 62625-1	UTENSILE BLOCCAGGIO ALBERO MOTORE	13,01



BGS articolo	DESCRIZIONE	Euro
BGS 66200	SET MESSA IN FASE MOTORI VAG 1.6 & 2.0L TDI	123,68

CARATTERISTICHE

- per:
 - Audi: A1, A3 (8P) A4 (B8) A5 A6 (C6, C7), TT (8J), Q3, Q5
 - Skoda: Fabia, Roomster, Practice, Octavia II, Superb II, Yeti,
 - Seat: Ibiza (6J), Leon III, Exeo, Altea, Alhambra II
 - VW: Golf V, VI & Plus, Passat, Polo V, Jetta V, & VI, Scirocco III, Beetle II, II Caddy, Passat B6, B7 & CC, Touran, Sharan II, T5, Amarok
- codici motore: CAYB, CAYC, CBAB, CBBB, CBAA, CFFB, CAGA, CAHA, CAGB, CAHB, CAGC, FCA, CAAA, CAAB, CAAC, CCHA, CAVA, CBAB, CBDA, CBDD, CBAC, CBDA, CBDC
- comprende utensili per il controllo e messa in fase del motore dopo, ad esempio la sostituzione della cinghia
- comprende:
 - perno di bloccaggio pompa iniezione, da usare come OEM T20102, U40074, 3359
 - utensile bloccaggio albero a camme (No "bored engine") da usare come OEM T10100
 - chiave con testa sferica da 6 mm da usare come OEM T10264
 - perno di bloccaggio per tensionatore da 2.5 mm da usare come OEM T10265
 - perno di bloccaggio per tensionatore da 3.9 mm da usare come OEM T40098
 - utensile di bloccaggio pingone da usare come OEM T10051
 - estrattore mozzo pignone albero a camme da usare come OEM T10052
 - utensile di bilanciamento pompa olio da usare come OEM T10255



MESSA IN FASE



NEW



BGS articolo	DESCRIZIONE	Euro
BGS 9073	ESTRATTORE PER BOBINA DI ACCENSIONE VAG	35,19

CARATTERISTICHE

- per la rimozione delle bobine di accensione montate direttamente sulle candele
- per uso, ad esempio, sui seguenti modelli VAG:
 - VW Golf (a partire dal 2013)
 - Audi A3 (a partire dal 2013)
 - Seat Leon (a partire dal 2013)
 - Skoda Octavia (a partire dal 2013)
- per motori con catena di distribuzione 1.2 - 1.4 - 2.0 FSI



NEW



BGS articolo	DESCRIZIONE	Euro
BGS 9094	ESTRATTORE PER BOBINA D'ACCENSIONE VAG	66,81

CARATTERISTICHE

- per la rimozione di bobine di accensione sui modelli VAG a partire dal 2013
- struttura a stilo per l'inserimento nel foro di montaggio della bobina di accensione
- per motori 4 cilindri 1.2 / 1.4 / 1.8 / 2.0 FSI / TFSI, ad esempio su VW Golf, Audi A3, Seat Leon, Skoda Octavia
- per uso come T10530



NEW



BGS articolo	DESCRIZIONE	Euro
BGS 8984	SET 3 PEZZI, CHIAVI PER SENSORE TEMPERATURA GAS DI SCARICO PER VAG, 19 MM	65,03

CARATTERISTICHE

- per l'installazione e la rimozione dei sensori di temperatura dei gas di scarico
- per uso, ad esempio, sui motori VAG: TFSI 1.8L - 2.0L TFSI - 2.0L FSI - 1.6L CRTdi 2l Common Rail
- dimensioni: 19 mm
- da utilizzarsi come OEM T10395 / 8 ... / 10



NEW



BGS articolo	DESCRIZIONE	Euro
BGS 9064	BUSSOLE SPECIALI PER VALVOLA CENTRALE ALBERI A CAMME, PER VAG 1.8/2.0 TFSI/ TSI	27,92

CARATTERISTICHE

- per l'installazione/rimozione di valvole centrali a 4/3 vie dell'albero a camme
- per motori ad iniezione & iniezione diretta con catena di distribuzione 1.8 e 2.0 L 4 cilindri nei seguenti modelli:
 - Audi A3, A4, A5, Q5, TT
 - Seat Altea, Leon, Toledo, Exeo
 - Skoda Octavia II, Superb II, Yeti
 - Volkswagen Eos, Golf, Jetta, Passat, Scirocco, Sharan, Tiguan
- comprende 3 bussole speciali, attacco 3/8":
 - bussola speciale per uso come OEM T10352
 - bussola speciale per uso come OEM T10352-1
 - bussola speciale per uso come OEM T10352-2



NEW



BGS articolo	DESCRIZIONE	Euro
BGS 4159	BUSSOLA SPECIALE PER VAG POLYDRIVE, ATT. 1/2", LUNGHEZZA 54 MM	12,48

CARATTERISTICHE

- bussola speciale per allentare e serrare le viti di regolazione dell'albero a camme su VAG 4 cilindri motori ad iniezione (motori ad iniezione diretta da 2,0 l)
- profilo speciale
- per uso come OEM: T40080
- misura: M10
- lunghezza: 54 mm
- zigrinato
- finitura cromata satinata



NEW



BGS articolo	DESCRIZIONE	Euro
BGS 9603	SET PER SMORZATORE VIBRAZIONI, PER VAG 1.8 & 2.0 TFSI	297,70

CARATTERISTICHE

- previene la torsione del pignone della catena di distribuzione durante la rimozione e l'installazione dello smorzatore di vibrazioni
- per Volkswagen, Audi, Skoda e Seat con motori 1.8 e 2.0L TFSI con trasmissione a catena
- per codici motore 1.8L TFSI: BZB, CDAA, BPU, BYT, CABA, CABB, CDHA, CDHB, CABD, DAJB, CJSA, CJSB, CJEB, CJEE, CJED, CYGA, CDAC, CJSC, CGYA, DAJA
- per codici motore per 2.0 TFSI: CAWB, CCZA, CBFA, CCTA, CDNB, CDNC, CDND, CJXA, CJXE, CJXH, CHHB, CHHA, CULA, CFKA, DEDA, CHJA, CAWA, CCZC, CCZD, CPSA, CJK, CJKB, CESA, CETA, CFPA, CNCD, CPLA, CYRB, CYRC, CNCE, CYNB, CYP, CULB, CULC, CNCB, CWZA, CJXF, CJXC, CJXB, CJXG, CHHC, CCZB
- comprende:
 - utensile di tenuta smorzatore vibrazioni, per uso come OEM T10531 / 1
 - bullone per puleggia albero motore, per uso come OEM T10531 / 2
 - dado per utensile di tenuta smorzatore vibrazioni, per uso come OEM T10531 / 3
 - adattatore per utensile di tenuta smorzatore vibrazioni, per uso come OEM T10531 / 4

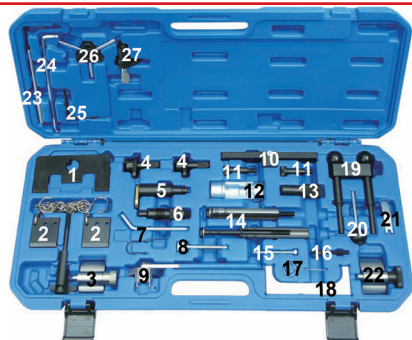

		
BGS articolo	DESCRIZIONE	Euro
BGS 8155	SET MESSA IN FASE PER VAG	287,50

CARATTERISTICHE

- per i seguenti motori:
1.9/2.0 lt. unità di azionamento dell'iniettore
1.9 lt. TDI (diesel normale)
2.5 lt. V6-TDI (no benzina)
3.3 lt. V8-TDI (no benzina)
1.2 lt. 3-cilindri e 1.4/1.6 lt. motori a benzina
- comprende strumenti di regolazione, quali:
- calibro per albero a camme (ad es. per VW 1.9 l. TDI)
- utensile di bloccaggio per cinghia dentata (ad es. per VW / Skoda 1,9 l / 2,0 l TDI pompa/ugello)
- utensile di bloccaggio albero a camme (ad es. per VW/Audi 2.5 l V6 TDI)
- chiave tenditore regolabile (universale per VW/Audi)
- perno di bloccaggio della pompa di iniezione (ad es. per VW / Audi / Seat / Skoda)
- piastra di montaggio per tenditore cinghia di distribuzione (VW / Skoda 4 cil. TDI pompa/ugello)
- bussola aperta 22 mm per iniettori diesel
- utensili di regolazione albero a camme, da usare come OEM T10123, T10120, 3458, 3418, 2065A, 3366, T10098 / 3418
- utensili di regolazione albero motore, da usare come OEM T10121, 3242, T10050, T10100
- tenditore puleggia perni di bloccaggio, da usare come OEM T10060A, T10020, T10008, T40011
- utensili di bloccaggio della pompa di iniezione, da usare come OEM 3359, 2064

RICAMBI

BGS articolo	DESCRIZIONE	Euro
BGS 8155-01	ATTREZZO DI ALLINEAMENTO ALBERO A CAMME VAG	16,07
BGS 8155-1	RICAMBIO NR. 1	30,47
BGS 8155-2	RICAMBIO NR. 2	20,27
BGS 8155-6	RICAMBIO NR. 6	8,67
BGS 8155-8	RICAMBIO NR. 8	5,10
BGS 8155-12	RICAMBIO NR. 12	22,44
BGS 8155-15	RICAMBIO NR. 15	2,25
BGS 8155-16	RICAMBIO NR. 16	1,40
BGS 8155-17	RICAMBIO NR. 17	1,28
BGS 8155-18	RICAMBIO NR. 18	5,10
BGS 8155-19	RICAMBIO NR. 19	30,50
BGS 8155-20	RICAMBIO NR. 20	7,00
BGS 8155-23	RICAMBIO NR. 23	11,22
BGS 8155-25	RICAMBIO NR. 25	2,30
BGS 8155-26	RICAMBIO NR. 26	11,22
BGS 8155-LEER	CASSETTA VUOTA	31,88

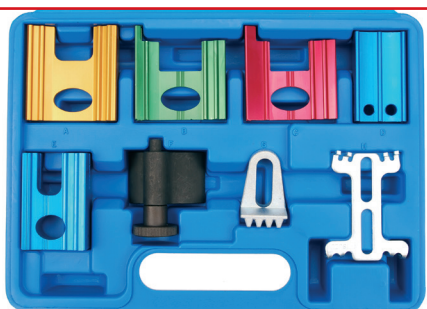

BGS articolo	DESCRIZIONE	Euro
BGS 1775	SET 8 PEZZI, UTENSILI PER MESSA IN FASE	66,17

CARATTERISTICHE

- set universale idoneo per quasi tutti i modelli:
- alberi a camme Opel Calibra, Omega, Sintra, Vectra -1,8 / 2,0 da usare come OEM KM-852, 18G1570
- alberi a camme Opel Calibra, Omega, Sintra, Vectra -1,4 / 1,6 da usare come OEM KM-853
- albero a camme destro Saab 900,900 -2,5 / 3,0, Opel Calibra, Sintra, Vectra -2,5/3,0 da usare come OEM KM-800-2
- albero a camme sinistro: Saab 900,900 -2,5 / 3,0, Opel Calibra, Sintra, Vectra -2,5/3,0 da usare come OEM KM-800-1
- utensile di bloccaggio albero a camme per VW, Audi, Skoda, Seat e Ford da usare come VAG T10050
- supporto volano per Citroen, Fiat e Peugeot da usare come OEM 153A, 6012T, 9765,54
- supporto volano per Isuzu 1,5 / 1,7 Diesel, Opel: 1,6 / 1,7 Diesel, Opel 1,2 / 1,4 / 1,6 / 1,8 / 2,0 OHC da usare come OEM KM-517-B

RICAMBI

BGS articolo	DESCRIZIONE	Euro
BGS 1775-LEER	CASSETTA VUOTA	11,48



				
BGS articolo	DESCRIZIONE	Euro		
BGS 8977	UTENSILE DI BLOCCAGGIO PIGNONE ALBERO A CAMME PER VAG 1.0	13,01		

CARATTERISTICHE

- per bloccare l'albero a camme in posizione di regolazione
- necessario per il controllo e la regolazione della messa in fase del motore
- per:
- Seat Mii 1.0 (3 cilindri)
- Skoda Citigo 1.0 (3 cilindri)
- Volkswagen Up 1.0 (3 cilindri)
- per codici motore: Chya, CHYB, CPGA
- da utilizzarsi come OEM T10476



			
BGS articolo	DESCRIZIONE	Euro	
BGS 8334	UTENSILE PER IL MONTAGGIO DELL'ANELLO DI TENUTA DELL'ALBERO A GOMITI PER VAG 1.4 & 1.6 L 16 V	278,75	

CARATTERISTICHE

- per l'installazione dell'anello di tenuta radiale dal lato della trasmissione
- l'installazione dell'anello di tenuta senza questo utensile può causare perdite, danni al nuovo anello di tenuta e malfunzionamenti del motore
- per modelli VAG con motori 1.4 e 1.6 L 16V
- per i seguenti veicoli:
- Seat Arosa, Ibiza, Cordoba, Leon, Toledo, Inca
- Skoda Facia, Octavia, Roomster
- VW Lupo, Polo, Golf, Bora, Beetle, Caddy
- per uso come OEM T10017

MESSA IN FASE

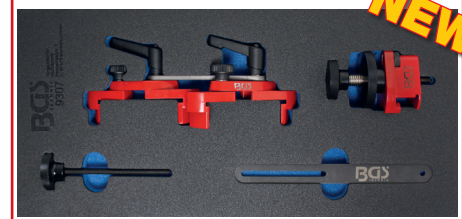
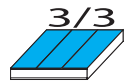

BGS articolo	DESCRIZIONE	Euro
BGS 9307	SET UNIVERSALE PER BLOCCAGGIO PIGNONE ALBERO A CAMME	167,25

CARATTERISTICHE

- per bloccare le ruote dentate dell'albero a camme al momento della sostituzione della cinghia dentata
- per motori con 1, 2 o 4 alberi a camme (motori a V), adatto anche per il bloccaggio tra pignone dell'albero a camme e la ruote dentate della pompa iniezione diesel su alcuni motori diesel
- universale, ad esempio per: Audi, Alfa Romeo, Chrysler, Citroen, Ford, Honda, Hyundai, Isuzu, Land Rover, Lexus, Mazda, Mitsubishi, Peugeot, Renault, MG, Seat, Skoda, Subaru, Toyota, Opel, Volkswagen, Volvo
- comprende:
 - utensile doppio di bloccaggio albero a camme con il braccetto di congiunzione e lungo e corto
 - utensile singolo di bloccaggio albero a camme con vite di bloccaggio lunga e corta
- dimensioni:**
(lunghezza x profondità x altezza)
190 x 410 x 30 mm

BGS articolo

DESCRIZIONE

Euro

BGS 4139	3/3 MODULO PER CARRELLO: UTENSILI PER LA MESSA IN FASE, PER FORD, VW, SEAT, MAZDA, VOLVO	712,50
----------	--	--------

CARATTERISTICHE

- per i seguenti modelli:
 - Ford: Fiesta, Fusion, Courier, Escort, Focus, Focus C Max, Puma, Mondeo, Sierra, Cougar, Galaxy, C-Max, Orion, Tourneo Connect, Transit, Transit Connect
 - VW: Sharan
 - Seat: Alhambra
 - Mazda: 121
 - Volvo: S40, V50
- motori benzina:
 - 1.2 / 1.25 / 1.4 / 1.6 / 1.6 / 1.7 / 1.8 / 2.0 16V
 - 1.6 TI-VCT / 1.6 SCTI
- motori diesel:
 - 1.6 Duratorq TDCI / 1.8D / 1.8TD / 1.8 DI (98-04) / 1.8 TDCI (01-04) / 1.6D / 1.9TDI / 2.5D TCI / 1.9TDI / 2.5D/TCI / 1.4TDCI / 1.6TDCI / 1.8D / 1.8TDCI / 1.8TDDI / 1.8TDCI / 1.8D Turbo / 1.9TDI PD / 2.0TDCI / 2.2TDCI / 2.5D / 2.5D Turbo / 2.0 / 2.2 / 2.4 Duratorq TDCI 16V / 1.4TDCI / 1.6D 8V / 1.6D 16V
- codice motore: 1Z / 4BA / 4BB / 4BC / 4CA / 4CB / 4CC / 4DA / 4EA / 4EB / 4EC / 4ED / 4FA / 4FA / 4FB / 4FC / 4FD / 4GA / 4GA / 4GB / 4GC / 4GD / 4GE / 4GF / 4HA / 4HB / 4HC / 4HD / ABFA / AFN / AFN / AHU / AHU / ANU / ASDA / ASDB / AUJ / AVG / AZBA / AZBC / AZWA / AZWC / BHPA / C9DC / D24 / D24T / D24TIC / D2FA / D3FA / D4FA / D5BA / D6BA / DHA / DHB / DHC / DHD / DHE / DHF / DHG / DOFA / F3FA / F4FA / F6JA / F6JB / F6JC / F6JD / F8JA / F8JB / F9DA/B / FFBA / FFWA / FHA / FHE / FIF / FIMBA/B / FUJA / FUJB / FXDA/C / FXDB/D / FXFA / FXJA / FXJB / FXJC / FYDA/C / FYDB/D / FYDH / FYJA / FYJC / FYJB / G6DA / G6DB / G6DC / G6DD / G6DE / G6DF / G6DG / G8DA / G8DB / H9FA / H9FB / HCPA / HCPB / HHDA / HHDB / HHJA / HHJC / HHJD / HHJE / HHJF / HJBA/B / HWDA / HWDA1Z / HWDB / HXDA / HXJA / HXJB / IQDA/B / IQDB / IXDA / JQDA / JTDA / JTDB / KHBA / KKDA / KKDA / KKDB / KLBA / KLWA / KNBA / L1E / L1G / L1H / L1K / L1T / L1V / LPBA / LQDB / M7JA / M7JB / N7BA / N7BB / P7PA / P9PA / P9PB / PNBA / PNDA / Q4BA / QJBA / QJBB / QJBC / QJBD / QXBA / QXBB / QXWA / QXWB / QYBA / QYWA / R2PA / R3PA / RDA / RDB / RFK / RFN / RFN / RHBA / RKC / RKD / RQB / RQC / RTA / RTB / RTC / RTD / RTE / RTF / RTG / RTH / RTJ / RTJ / RTK / RTK / RVA / RVA / RWPA / RWPC / SHDA / SHDB / SHDC / SIDA / SNJA / SNJB / SPJA / SPJC / STJA / STJB / TXBA / TXDA / TXDB / TXWA / TYBA / TYDA / TYWA / TZJA / TZJB / UFBA / UFDA / UFDB / UFWA / UKBA / UKDA / UKDB / UKWA
- comprende:
 - utensili di regolazione dell'albero a camme, per uso come OEM 21-105, 303-1061, 21-162B, 303-367, 303-376, 323-029
 - utensili di regolazione della pompa d'iniezione, per uso come OEM 2064, 23-047, 310-055, U20003, 21-260, 303-732, 23-020, 21-238, 303-679A, 303-1151
 - utensili di bloccaggio volano / albero motore, per uso come OEM 303-1060, 0132-AB, 0178-D, 21-151, 0194-B, 21-263, 303-735, 49JE02021, 21-234, 21-251, 0194-C, 21-262, 303-734, 21-163, 303-620, 21-210, 21-123, 21-234, 21-251, 303-675, 303-698
 - estrattore pignone albero a camme, per uso come OEM 21-229, 303-651
 - spessore



BGS articolo	DESCRIZIONE	Euro
BGS 9493	SET 3 PEZZI, UTENSILI PER BLOCCAGGIO ALBERO A CAMME	126,23

CARATTERISTICHE

- per bloccare l'albero a camme durante le operazioni di controllo e regolazione della valvola
- per motori 1.2 / 1.4 TSI / TFSI con gestione attiva del cilindro ACT o COD
- per codici motore: CPTA, CZEA
- per, ad esempi, i seguenti modelli:
 - Audi A1 (2013-), A3 (2013-), Q3 (2014-)
 - VW Passat (2012), Golf (2012-), Polo (2015-)
 - Seat Leon (2014-), Ibiza (2013-)
 - Skoda Superb (2015-)
- per uso come OEM:
 - utensile di regolazione dell'albero a camme, OEM T10504
 - perno di regolazione dell'albero a camme, OEM T10504 / 1
 - perno di ispezione albero a camme, OEM T10504 / 2



NEW



PRO+

BGS articolo	DESCRIZIONE	Euro
BGS 9625	UTENSILE DI BLOCCAGGIO ALBERO MOTORE, PER VAG 1.4, 1.6, 2.0 TDI (EA288)	87,98

CARATTERISTICHE

- per la regolazione ed il bloccaggio dell'albero motore durante la sostituzione della guarnizione della testa del cilindro
- per motori TDI Common Rail EA288
- per:
 - 1.4 TDI Audi A1
 - 1.4 TDI Seat Ibiza, Toledo IV
 - 1.4 TDI Skoda Fabia III, Rapid (2012)
 - 1.4 TDI VW Polo V
 - 1.6 TDI Audi A1, A3 8V, A4 B9, Q2
 - 1.6 TDI Seat Leon III, Toledo IV, Ateca
 - 1.6 TDI Skoda, Octavia III, Rapid (2012), Superb III, Karoq
 - 1.6 TDI VW Beetle, Golf VII, Jetta VI, Tiguan, Touran II, T-Roc, Passat, B8, CC, Scirocco III
 - 2.0 TDI Audi A3 8V, A4 B9, Q2
 - 2.0 TDI Seat Leon III, Ateca, Alhambra II
 - 2.0 TDI Skoda Octavia III, Superb III, Kodiaq, Karoq
 - 2.0 TDI VW Beetle, Golf VII, Jetta VI, Tiguan, Tiguan II, Touran II, T-Roc, Sharan II, Passat B8, CC, Scirocco III, Arteon, T6, Caddy, Crafter, Amarok
- per uso come OEM T10490



NEW



PRO+

BGS articolo	DESCRIZIONE	Euro
BGS 9272	UTENSILE TENDITORE PER CATENA DI DISTRIBUZIONE PER VAG 1.8 & 2.0 TFSI	103,28

CARATTERISTICHE

- per spingere indietro il tensionatore senza rimuovere la copertura anteriore del motore
- necessario quando occorre sostituire la catena di distribuzione
- per i seguenti motori TFSI / modelli (a partire dal 2007):
 - Audi A3, A3 Cabrio, TT, Q3
 - Seat Alhambra, Altea Free Track, Exeo, Leon FR, Toledo
 - Skoda Octavia II, Superb III (3T), Yeti
 - Volkswagen Eos, Golf VII, Passat (B6), Passat CC, Passat Variant, Sharan, Beetle, Scirocco, Tiguan
- codici motore (motori 1.8 L): CDAA, CDHA, CDHB, CJEB, CDAB, CGYA
- codici motore (motori 2.0 L): CCZA, CDNB, CDNC, CFKA, CCZC, CPSA, CESA, CETA, CCZB, CDND, CCZD
- per uso come OEM T40243

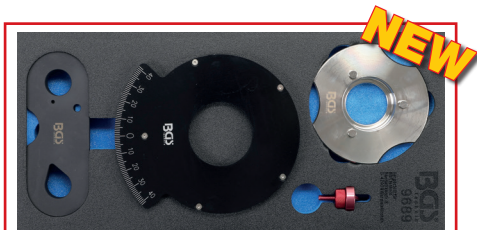

NEW



1/3

PRO+

BGS articolo	DESCRIZIONE	Euro
BGS 9689	SET 4 PEZZI, PER IL CONTROLLO DELLA CATENA DI DISTRIBUZIONE PER VAG 1.2 / 1.4 TFSI	323,75

CARATTERISTICHE

- per il controllo dell'allungamento della catena di distribuzione su VAG 1.2 e 1.4L TFSI motori
- permette di prevenire costose riparazioni saltando la catena di distribuzione adatto
- per:
 - Audi: A1 (12-15), A1 Sportback (12-15), A3 (13-15), A3 (13-15), A3 Sportback (12-15)
 - Seat: Ibiza (12-17), Leon (12-15), Toledo (12-17)
 - Skoda: Fabia II (10-15), Fabia III (14-17), Ottavia II (10-13), Ottavia III (10-15), Praktik (10-15), Roomster (10-15), Rapid (15-17)
 - Volkswagen: Golf VI e VII (08-15), Golf VII Kombi (08-17), Jetta (12-17), Polo (12-17), Sportsvan (14-17)
- comprende:
 - set di strumenti di prova della catena di distribuzione, per uso come OEM T10550
- composto dai seguenti strumenti:
 - fermo albero a camme, per uso come OEM T10550 / 1
 - puntatore, per uso come OEM T10550 / 2
 - calibro di misurazione con piastra puleggia albero motore, per uso come OEM T10550 / 3



MESSA IN FASE



BGS articolo	DESCRIZIONE	Euro
BGS 9319	UTENSILI PER INSTALLAZIONE ALBERO A CAMME PER VAG & PORSCHE	1196,25

CARATTERISTICHE

- per l'installazione di alberi a camme nella posizione corretta
- per l'installazione di alberi a camme nuovi o già esistenti, l'installazione senza questo strumento può causare danni al supporto dell'albero a camme e testata
- per veicoli diesel (TDI CR) dal 2003 Audi, Porsche, Seat, Skoda, Volkswagen, con motori 1.2 - 1.6 - 2.0 - 2.7 - 3.0 - 4.0 - 4.2 Common-Rail
- per codici motore:: ASB, ASE, BKN, BKS, BMK, BNG, BPP, BSG, BTR, BUG, BUN, BVN, CAAA, CAAB, CAAC, CAAD, CAAE, CAGA, CAGB, CAGC, CAHA, CAHB, CAMA, CAMB, CANA, CANB, CANS, CAND, CAPA, CARA, CASA, CASB, CASC, CASD, CATA, CAYA, CAYB, CAYC, CAYD, CAYE, CBAA, CBAB, CBAC, CBBA, CBBB, CBDA, CBDB, CBDC, CCFA, CCFC, CCHA, CCHB, CCLA, CCMA, CCWA, CCWB, CDBA, CDCA, CDSB, CDTA, CDTB, CDUC, CDUD, CDYA, CDYB, CDYC, CEGA, CEXA, CFCA, CFFA, CFFB, CFFD, CFFE, CFGB, CFGC, CFGD, CFHA, CFHB, CFHC, CFHD, CFHE, CFHF, CFJA, CFWA, CGKA, CGKB, CGLA, CGLB, CGLC, CGLD, CGLE, CGQB, CJAA, CJCA, CJCB, CJCC, CJCD, CJGA, CJGC, CJGD, CJMA, CKDA, CKTB, CKTC, CKUB, CKUC, CKVB, CKVC, CLAA, CLAB, CLCA, CLCB, CLJA, CLLA, CLNA, CLZB, CMEA, CMFA, CMFB, CMGB, CMHA, CNEA, CNFA, CNRB, CRCA, CSHA, M05/9D (CAS), M05/9E, M05/9E (CRCA), M05/9E (CRCB)
- comprende:
 - utensile di montaggio, incluse parti pre-assemblate, per uso come OEM T40094
 - morsetto di tenuta albero a camme, per uso come OEM T40095
 - 2 morsetti di allineamento, per uso come OEM T40096 & T40096/1
 - 4 staffe a camme per utensile di montaggio, per uso come OEM T40094/1, T40094/2, T40094/9, T40094/10
 - utensile di bloccaggio per supporto albero a camme, per uso come OEM T40094/11



BGS articolo	DESCRIZIONE	Euro
BGS 4136	3/3 MODULO PER CARRELLO: UTENSILI PER LA MESSA IN FASE, PER FORD, VAG, MAZDA, VOLVO	875,00

CARATTERISTICHE

- per i seguenti modelli:
 - Audi: 80, A1, A2, A3, S3, A4, A5, A6, TT, Q5
 - Seat: Arosa, Ibiza, Cordoba, Leon, Toledo, Alhambra, Altea, Inca (99-04)
 - Skoda: Fabia, Octavia, Superb
 - VW: Lupo, Polo, Fox, Golf, Bora, Jetta, Golf Plus, Passat, Beetle, Touran, Sharan, Caddy, Caddy Maxi, Transporter, Golf VI Cabrio, Tiguan
 - Ford: Galaxy
- motori benzina:
 - 1.2 TSI / 1.4 / 1.4 TSI / 1.6 16V / 1.2 9V-12V 3-Zyl., 1.4
 - 1.6 FSI (Catena di Distribuzione) / 1.8 / 1.8 16V
 - 1.8T / 2.0 16V / 2.0 FSI / TFSI (Cinghia di Distribuzione)
- motori diesel:
 - 1.2 / 1.4 / 1.9 / 2.0 TDI PD / 1.9 TDI 75-90-110
 - 1.9 SDI 75-90-110 / 1.9 TDI 105-130-150
 - 2.0 TDI DPF 140-170 / 2.5 TDI V6
- codice motore: ARC, ATN, AUS, AVY, AZD, AFH, BCA, AJV, AKQ, AUA, AUB, AXP, AFH, AFN, AFK, AHW, AHU, APE, AQQ, AUS, AXP, AZD, BBY, BBZ, BCB, ANY, AYZ, AMF, ATL, BAY, BHC, BMS, BNM, BNV, BWB, AJM, AMG, ANU, ARL, ASZ, ATD, ATJ, AUU, AVB, AVF, AVQ, AWX, AXB, AXC, AXR, BEW, BJB, BKC, BKE, BLS, BLT, BMT, BPX, BRB, BRM, BRR, BRS, BRU, BSU, BSW, BTB, BUK, BVK, BXE, BXF, AZV, BDJ, BDK, BGW, BHW, BKD, BKP, BLB, BMA, BMM, BMN, BMP, BMR, BNA, BPW, BRC, BRE, BRF, BRT, BUZ, BVF, BVG, BVH, BWK, BTS, BMY, BLF, BWV, AZV, BKD, AWY, AZQ, AXU, BAG, BKG, BLF, BLN, BLP, BFV, BKF, BNU, BVP, BVR, 1Z, CBZA, CBZC, CBZB, CAXA, CAGA, CAGB, CAGC, CAHA, CAYA, CAYB, CAYC, CBAA, CBAB, CBAC, CBBA, CBBB, CBDA, CBDB, CBDC, CBEA, CEGA, AZV, BDJ, BHP, BKD, BLB, BMA, BMM, BMN, BMP, BMR, BNA, BPW, BRC, BRE, BRF, BRT, BSS, BUV, BUZ, BVA, BVE, BVF, BVG, BVH, BWV, ACV, ACV, AFB, ACX, AHD, AHY, AHY, AJT, AJT, AKE, ANJ, APA, AUF, AXG, AXG, AXL, AXL, AYC, AYC, AYM, AYY, BAU, BBE, BBF, BCZ, BDG, BDH, BFC, BJJ, BJK, BJL, BJM
- comprende:
 - utensili di bloccaggio e regolazione dell'albero a camme, per uso come OEM 3458, T30094, T10016, T10074, T10074, MP1-1312, T10098, T20038, 3418, T10123, T10121, T10120, T10252, T10171, 2065-A, 21-105
 - utensili di bloccaggio e regolazione dell'albero motore, per uso come OEM 3242, T40069, T30052, T40026, T10414, T10100, T10340, T10341
 - strumenti di bloccaggio e regolazione della pompa di iniezione, per uso come OEM 3359, T20102, 2064, U20003
 - tendicatena, tendicinghia e strumenti tendicinghia, per uso come OEM 23-058, 310-084, T10008, 2065A, T10008, U40021, T10092, T40011, T10060, T10060A, T00115, T10264, T40098, 303-1054, T10115, T10092, T40011, T00115, T10264, T40098
 - tendicatena / supporto pignone albero motore, per uso come OEM 3366, T20018, T20044
 - utensile allineamento pignone albero motore, per uso come OEM 23-059, 310-085, T10050
 - leva / chiave per tensionare la cinghia dentata, per uso come OEM 3387, U30009A, 2587, MATRA V.159, 3387, T10020
 - staffa di bloccaggio, per uso come OEM MP1-1312, T10098, T20038
 - guide di supporto, per uso come OEM OEM 3369, T30092, 3411
 - indicatore TDC, per uso come OEM T10170
 - quadrante indicatore di test, per uso come OEM VAS6079



ŠKODA



SKODA

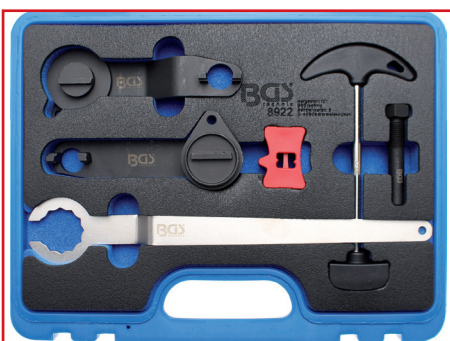

BGS articolo	DESCRIZIONE	Euro
BGS 8922	SET MESSA IN FASE PER VAG 1.0/1.2/1.4 L	298,75

CARATTERISTICHE

- per il controllo e la regolazione della messa in fase
- 1.0 MPI 3 cilindri, codice motore: CHYA
- 1.0 TSI 3 cilindri, codice motore: CHZE, CHZC, CHZA, CHZB, CHZC, CHZD, CHZJ
- 1.2 TSI 4 cilindri, codice motore: CJZB, CJZC, CYVA, CJZA, CJZD, CYVB
- 1.4 TSI 4 cilindri, codice motore: CZCC, CMBA, CZCA, CHPA, CPTA (with ACT), CZDA, CVNA, CZEA (with ACT)
- comprende:
 - bullone di bloccaggio, albero motore da utilizzare come OEM T10340
 - piastra di regolazione dell'albero a camme, da utilizzare come OEM T10477
 - utensile di bloccaggio pignone albero a camme da utilizzare come OEM T10476
 - chiave per regolazione tenditore da utilizzare come OEM T10499
 - piastra per la regolazione dell'albero a camme, da utilizzare come OEM T10494
 - utensile di montaggio, da utilizzare come OEM T10487

AUTOMOTIVE MESSA IN FASE

FERMEC
AUTOMOTIVE INDUSTRIAL TOOLS

NEW

PRO+

BGS articolo

BGS articolo	DESCRIZIONE	Euro
BGS 9073	ESTRATTORE PER BOBINA DI ACCENSIONE VAG	35,19

CARATTERISTICHE

- per la rimozione delle bobine di accensione montate direttamente sulle candele
- per uso, ad esempio, sui seguenti modelli VAG:
 - VW Golf (a partire dal 2013)
 - Audi A3 (a partire dal 2013)
 - Seat Leon (a partire dal 2013)
 - Skoda Octavia (a partire dal 2013)
- per motori con catena di distribuzione 1.2 - 1.4 - 2.0 FSI

NEW

PRO+

BGS articolo

BGS articolo	DESCRIZIONE	Euro
BGS 9094	ESTRATTORE PER BOBINA D'ACCENSIONE VAG	66,81

CARATTERISTICHE

- per la rimozione di bobine di accensione sui modelli VAG a partire dal 2013
- struttura a stilo per l'inserimento nel foro di montaggio della bobina di accensione
- per motori 4 cilindri 1.2 / 1.4 / 1.8 / 2.0 FSI / TFSI, ad esempio su VW Golf, Audi A3, Seat Leon, Skoda Octavia
- per uso come T10530

NEW

PRO+

BGS articolo

BGS articolo	DESCRIZIONE	Euro
BGS 8984	SET 3 PEZZI, CHIAVI PER SENSORE TEMPERATURA GAS DI SCARICO PER VAG, 19 MM	65,03

CARATTERISTICHE

- per l'installazione e la rimozione dei sensori di temperatura dei gas di scarico
- per uso, ad esempio, sui motori VAG: TFSI 1.8L - 2.0L TFSI - 2.0L FSI - 1.6L CRTdi 2l Common Rail
- dimensioni: 19 mm
- da utilizzarsi come OEM T10395 / 8 ... / 10

NEW

PRO+

BGS articolo

BGS articolo	DESCRIZIONE	Euro
BGS 9064	BUSSOLE SPECIALI PER VALVOLA CENTRALE ALBERI A CAMME, PER VAG 1.8/2.0 TFSI/ TSI	27,92

CARATTERISTICHE

- per l'installazione/rimozione di valvole centrali a 4/3 vie dell'albero a camme
- per motori ad iniezione & iniezione diretta con catena di distribuzione 1.8 e 2.0 L 4 cilindri nei seguenti modelli:
 - Audi A3, A4, A5, Q5, TT
 - Seat Altea, Leon, Toledo, Exeo
 - Skoda Octavia II, Superb II, Yeti
 - Volkswagen Eos, Golf, Jetta, Passat, Scirocco, Sharan, Tiguan
- comprende 3 bussole speciali, attacco 3/8":
 - bussola speciale per uso come OEM T10352
 - bussola speciale per uso come OEM T10352-1
 - bussola speciale per uso come OEM T10352-2

FERMEC
AUTOMOTIVE INDUSTRIAL TOOLS

NEW

1/2"

PRO+

BGS articolo	DESCRIZIONE	Euro
BGS 4159	BUSSOLA SPECIALE PER VAG POLYDRIVE, ATT. 1/2", LUNGHEZZA 54 MM	12,48

CARATTERISTICHE

- bussola speciale per allentare e serrare le viti di regolazione dell'albero a camme su VAG 4 cilindri motori ad iniezione (motori ad iniezione diretta da 2,0 l)
- profilo speciale
- per uso come OEM: T40080
- misura: M10
- lunghezza: 54 mm
- zigrinato
- finitura cromata satinata

PRO+

BGS articolo	DESCRIZIONE	Euro
BGS 8261	SET MESSA IN FASE MOTORE VW/AUDI	174,75

CARATTERISTICHE

- idoneo per motori turbo FSI da 1.8 L e 1.6L
- controsupporto albero motore simile a OEM 3036
- attrezzo impostazione albero a camme analogo a OEM T10171
- controsupporto per ruota dentata catena di trasmissione, smorzatore vibrazioni analogo a OEM T10172
- adattatori per controsupporto analoghi a OEM T10172
- supporto per regolatore catena per montaggio e smontaggio del regolatore catena analogo a OEM T20018 / 3366
- per i seguenti modelli di autovetture
Audi: A3 1,8 Turbo (AGN AGU AJQ APG APP AQA ARX ARY ARZ AUM AUQ) 1996-2003; A3 1,6FSI (BAG) 2003-2006; S3 1,8 Turbo (AMK APY BAM) 1996; A4 1,8 Turbo (ADR AEB AJL AJP ANB APU AVJ AWT) 1994-2006; A6 1,8 Turbo (ADR AEB AJL AJP ANB APU AVJ AWT) 1994-2006; Cabriolet 1,8 (ADR) 1997-2000; TT 1,8 Turbo (AJQ APP APX AUM AUQ BAM) 1998-2006.
Volkswagen: Beetle 1,8 Turbo (AVC) 1999-2006; Touran 1,6 FSI (BAG BLP) 2003-2007; Golf 1,8 Turbo (AGN AGU AQA ARZ AUM AUQ) 1997-2005; Bora 1,8 Turbo (AGN AGU AQA ARZ AUM AUQ) 1997-2005; Passat 1,8 Turbo (ADR AEB ANB APT APU ARG AWT) 1996-2005.
Seat: Sharan 1,8 Turbo (AJH AWC) 1997-2007; Ibiza 1,8 Turbo (AQX AYP) 1999-2002; Cordoba 1,8 Turbo (AQX AYP) 1999-2002; Leon 1,8 Turbo (AJQ AQN APG APP APT ARYAQU) 1999-2005; Toledo Turbo (AQN APG APT ARY AUQ) 1999-2005; Alhambra 1,8 Turbo (AJW AWC) 1997-2007
Skoda: Octavia 1,8 FSI Turbo (AGN AGU ARX ARZ AUM) 1996-2005; Octavia 1,8 Turbo 20V RS (AUQ) 2000-2006; Oktavia 1,6 FSI (BLF) 2004-2007

NEW

1/3

PRO+

BGS articolo	DESCRIZIONE	Euro
BGS 9603	SET PER SMORZATORE VIBRAZIONI, PER VAG 1.8 & 2.0 TFSI	297,70

CARATTERISTICHE

- previene la torsione del pignone della catena di distribuzione durante la rimozione e l'installazione dello smorzatore di vibrazioni
- per Volkswagen, Audi, Skoda e Seat con motori 1.8 e 2.0L TFSI con trasmissione a catena
- per codici motore 1.8L TFSI: BZB, CDAA, BPU, BYT, CABA, CABB, CDHA, CDHB, CABD, DAJB, CJA, CJSB, CJEB, CJEE, CJED, CYGA, CDAC, CJSC, CGYA, DAJA
- per codici motore per 2.0 TFSI: CAWB, CCZA, CBFA, CCTA, CDNB, CDNC, CDND, CJXA, CJXE, CJXH, CHHB, CHHA, CULA, CFKA, DEDA, CHJA, CAWA, CCZC, CCZD, CPSA, CJK, CESA, CETA, CFPA, CNCD, CPLA, CYRB, CYRC, CNCE, CYNB, CYP, CULB, CULC, CNCB, CWZA, CJXF, CJXC, CJXB, CJXG, CHHC, CCZB
- comprende:
 - utensile di tenuta smorzatore vibrazioni, per uso come OEM T10531 / 1
 - bullone per puleggia albero motore, per uso come OEM T10531 / 2
 - dado per utensile di tenuta smorzatore vibrazioni, per uso come OEM T10531 / 3
 - adattatore per utensile di tenuta smorzatore vibrazioni, per uso come OEM T10531 / 4

BGS 62625-1

PRO+

BGS articolo	DESCRIZIONE	Euro
BGS 62625	SET 4 PEZZI MESSA IN FASE MOTORI VAG	116,03

CARATTERISTICHE

- per controllare e regolare messa in fase dell'albero a camme
- necessario per la sostituzione della catena di distribuzione
- idoneo per motori VAG FSI e TFSI 1.4L e 1.6L
- contiene:
 - utensile di bloccaggio albero a camme, da usare come OEM T10171
 - utensile per calibro di registrazione, da usare come OEM T10170
 - utensile di bloccaggio albero motore, da usare come OEM T10340
 - utensile di bloccaggio tensionatore, da usare come OEM T4001
- idoneo per:
 - Audi: A3 (03-10)
 - Seat: Ibiza, Leon, Altea
 - Skoda: Octavia (04-09), Fabia (07-09), Superb (09-10), Roomster (06-09)
 - VW: Golf (03-09), Golf Plus (05-09), Jetta (06-09), Passat (05-09), Polo (02-08), Scirocco (09-10), Tiguan (07-09), Touran (03-09), Eos (06-09)
- codici motore: AXU, BLG, BAG, BMY, BKG, BMK, BLF, CAVA, BLN, CAVB, BLP, CAVC, CAVE, CAVF, CAVD, CAXA, CAXC, CDGA, BTS

BGS articolo	DESCRIZIONE	Euro
BGS 62625-1	UTENSILE BLOCCAGGIO ALBERO MOTORE	13,01

RICAMBI



BGS articolo	DESCRIZIONE	Euro
BGS 8158	SET MESSA IN FASE MOTORE PER VW POLO, LUPO	75,23

CARATTERISTICHE

- per motori a 3 cilindri da 1.2 L
- comprende:
 - utensile di bloccaggio albero a camme, da usare come OEM T10123
 - utensile di bloccaggio albero a camme, da usare come OEM T10120
 - utensile di bloccaggio albero motore, da usare come OEM T10121

Volkswagen:

- Polo 1.2 L, 6V, 3 codice motore: AWY, BMD, BBM
- Polo 1.2 L, 12V, 3 codice motore: AZQ, BME, BZG, CGPA, CGPB

Skoda:

- Fabia 1.2 L, 6V, 3 codice motore: AWY, BMD
- Fabia 1.2 L, 12V, 3 codice motore: AZQ, BME, BZG, CEVA, CGPA, CGPB
- Rapid 1.2 L, 12V, 3 codice motore: CGPC
- Roomster 1.2 L, 12V, 3 codice motore: BME, BZG, CGPA
- Praktik Rapid 1.2 L, 12V, 3 codice motore: BZG, CGPA

Seat:

- Ibiza 1.2 L, 12V, 3 codice motore: AZQ, BME, BXV, BZG, CGPA, CGPB
- Cordoba 1.2 L, 12V, 3 codici motore: AZQ, BME, BXV

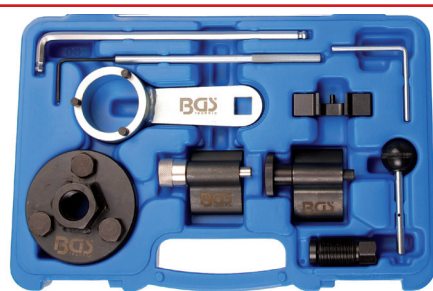

BGS articolo	DESCRIZIONE	Euro
BGS 66200	SET MESSA IN FASE MOTORI VAG 1.6 & 2.0L TDI	123,68

CARATTERISTICHE

- per:
 - Audi: A1, A3 (8P) A4 (B8) A5 A6 (C6, C7), TT (8J), Q3, Q5
 - Skoda: Fabia, Roomster, Practice, Octavia II, Superb II, Yeti,
 - Seat: Ibiza (6J), Leon III, Exeo, Altea, Alhambra II
 - VW: Golf V, VI & Plus, Passat, Polo V Jetta V, & VI, Scirocco III, Beetle II, II Caddy, Passat B6, B7 & CC, Touran, Sharan II, T5, Amarok
- codici motore: CAYB, CAYC, CBAB, CBBB, CBAA, CFFB, CAGA, CAHA, CAGB, CAHB, CAGC, FCA, CAAA, CAAB, CAAC, CCHA, CAVA, CBAB, CBDA, CBDD, CBAC, CBDA, CBDC
- comprende utensili per il controllo e messa in fase del motore dopo, ad esempio la sostituzione della cinghia
- comprende:
 - perno di bloccaggio pompa iniezione, da usare come OEM T20102, U40074, 3359
 - utensile bloccaggio albero a camme (No "bored engine") da usare come OEM T10100
 - chiave con testa sferica da 6 mm da usare come OEM T10264
 - perno di bloccaggio per tensionatore da 2.5 mm da usare come OEM T10265
 - perno di bloccaggio per tensionatore da 3.9 mm da usare come OEM T40098
 - utensile di bloccaggio pignone da usare come OEM T10051
 - estrattore mozzo pignone albero a camme da usare come OEM T10052
 - utensile di bilanciamento pompa olio da usare come OEM T10255

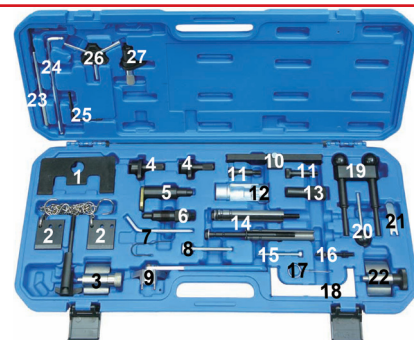

BGS articolo	DESCRIZIONE	Euro
BGS 8155	SET MESSA IN FASE PER VAG	287,50

CARATTERISTICHE

- per i seguenti motori:
 - 1.9/2.0 lt. unità di azionamento dell'iniettore
 - 1.9 lt. TDI (diesel normale)
 - 2.5 lt. V6-TDI (no benzina)
 - 3.3 lt. V8-TDI (no benzina)
 - 1.2 lt. 3-cilindri e 1.4/1.6 lt. motori a benzina
- comprende strumenti di regolazione, quali:
 - calibro per albero a camme (ad es. per VW 1.9 l. TDI)
 - utensile di bloccaggio per cinghia dentata (ad es. per VW / Skoda 1.9 l / 2.0 l TDI pompa/ugello)
 - utensile di bloccaggio albero a camme (ad es. per VW/Audi 2.5 l V6 TDI)
 - chiave tenditore regolabile (universale per VW/Audi)
 - perno di bloccaggio della pompa di iniezione (ad es. per VW / Audi / Seat / Skoda)
 - piastra di montaggio per tenditore cinghia di distribuzione (VW / Skoda 4 cil. TDI pompa/ugello)
 - bussola aperta 22 mm per iniettori diesel
 - utensili di regolazione albero a camme, da usare come OEM T10123, T10120, 3458, 3418, 2065A, 3366, T10098 / 3418
 - utensili di regolazione albero motore, da usare come OEM T10121, 3242, T10050, T10100
 - tenditore puleggia perni di bloccaggio, da usare come OEM T10060A, T10020, T10008, T40011
 - utensili di bloccaggio della pompa di iniezione, da usare come OEM 3359, 2064

RICAMBI

BGS articolo	DESCRIZIONE	Euro
BGS 8155-01	ATTREZZO DI ALLINEAMENTO ALBERO A CAMME VAG	16,07
BGS 8155-1	RICAMBIO NR. 1	30,47
BGS 8155-2	RICAMBIO NR. 2	20,27
BGS 8155-6	RICAMBIO NR. 6	8,67
BGS 8155-8	RICAMBIO NR. 8	5,10
BGS 8155-12	RICAMBIO NR. 12	22,44
BGS 8155-15	RICAMBIO NR. 15	2,25
BGS 8155-16	RICAMBIO NR. 16	1,40
BGS 8155-17	RICAMBIO NR. 17	1,28
BGS 8155-18	RICAMBIO NR. 18	5,10
BGS 8155-19	RICAMBIO NR. 19	30,50
BGS 8155-20	RICAMBIO NR. 20	7,00
BGS 8155-23	RICAMBIO NR. 23	11,22
BGS 8155-25	RICAMBIO NR. 25	2,30
BGS 8155-26	RICAMBIO NR. 26	11,22
BGS 8155-LEER	CASSETTA VUOTA	31,88



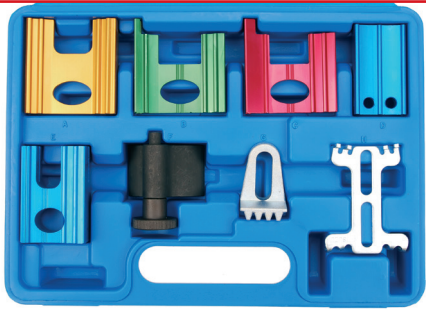

BGS articolo	DESCRIZIONE	Euro
BGS 1775	SET 8 PEZZI, UTENSILI PER MESSA IN FASE	66,17

CARATTERISTICHE

- set universale idoneo per quasi tutti i modelli:
- alberi a camme Opel Calibra, Omega, Sintra, Vectra -1,8 / 2,0 da usare come OEM KM-852, 18G1570
- alberi a camme Opel Calibra, Omega, Sintra, Vectra -1,4 / 1,6 da usare come OEM KM-853
- albero a camme destro Saab 900,900 -2,5 / 3,0, Opel Calibra, Sintra, Vectra -2,5/3,0 da usare come OEM KM-800-2
- albero a camme sinistro: Saab 900,900 -2,5 / 3,0, Opel Calibra, Sintra, Vectra -2,5/3,0 da usare come OEM KM-800-1
- utensile di bloccaggio albero a camme per VW, Audi, Skoda, Seat e Ford da usare come VAG T10050
- supporto volano per Citroen, Fiat e Peugeot da usare come OEM 153A, 6012T, 9765,54
- supporto volano per Isuzu 1,5 / 1,7 Diesel, Opel: 1,6 / 1,7 Diesel, Opel 1,2 / 1,4 / 1,6 / 1,8 / 2,0 OHC da usare come OEM KM-517-B

RICAMBI

BGS articolo	DESCRIZIONE	Euro
BGS 1775-LEER	CASSETTA VUOTA	11,48

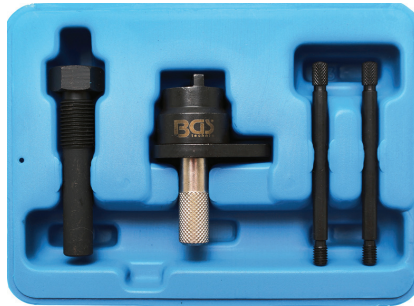

BGS articolo	DESCRIZIONE	Euro
BGS 8882	SET 4 PEZZI, MESSA IN FASE MOTORI VAG 1.2 TFSI	42,84

CARATTERISTICHE

- per la messa in fase ad esempio durante la sostituzione della catena di distribuzione, delle guarnizioni della testata, etc...
- per VAG 1.2 TFSI con codice motore CBZA, CBZB, CBZC
- Audi: A1 e A3
- VW: New Beetle, Caddy, Golf, Jetta, Polo, Touran
- Skoda: Fabia, Fabia Combi, Rapid, Oktavia, Rommster, Yeti
- Seat: Altea, Ibiza, Leon, Toledo
- comprende:
 - utensili di bloccaggio albero motore come OEM T10340
 - utensile di bloccaggio albero a camme come OEM T10414
 - perno di guida come OEM T10341



BGS articolo	DESCRIZIONE	Euro
BGS 8589	UTENSILE PER BOCCOLA FORCELLA ANTERIORE VAG	106,25

CARATTERISTICHE

- per la rimozione / installazione della parte posteriore della boccia sul triangolo inferiore anteriore
- per uso senza rimuovere il braccio oscillante
- per:
 - Seat Cordoba III (dal 2003)
 - Skoda Fabia (dal 2000)
 - VW Polo IV (dal 2002)
- mandrino con attacco esagonale da 24 mm



BGS articolo	DESCRIZIONE	Euro
BGS 8977	UTENSILE DI BLOCCAGGIO PIGNONE ALBERO A CAMME PER VAG 1.0	13,01

CARATTERISTICHE

- per bloccare l'albero a camme in posizione di regolazione
- necessario per il controllo e la regolazione della messa in fase del motore
- per:
 - Seat Mii 1.0 (3 cilindri)
 - Skoda Citigo 1.0 (3 cilindri)
 - Volkswagen Up 1.0 (3 cilindri)
- per codici motore: Chya, CHYB, CPGA
- da utilizzarsi come OEM T10476



BGS articolo	DESCRIZIONE	Euro
BGS 8334	UTENSILE PER IL MONTAGGIO DELL'ANELLO DI TENUTA DELL'ALBERO A GOMITI PER VAG 1.4 & 1.6 L 16 V	278,75

CARATTERISTICHE

- per l'installazione dell'anello di tenuta radiale dal lato della trasmissione
- l'installazione dell'anello di tenuta senza questo utensile può causare perdite, danni al nuovo anello di tenuta e malfunzionamenti del motore
- per modelli VAG con motori 1.4 e 1.6 L 16V
- per i seguenti veicoli:
 - Seat Arosa, Ibiza, Cordoba, Leon, Toledo, Inca
 - Skoda Facia, Octavia, Roomster
 - VW Lupo, Polo, Golf, Bora, Beetle, Caddy
- per uso come OEM T10017



NEW

1/3
PRO+

BGS articolo	DESCRIZIONE	Euro
BGS 9307	SET UNIVERSALE PER BLOCCAGGIO PIGNONE ALBERO A CAMME	167,25

CARATTERISTICHE

- per bloccare le ruote dentate dell'albero a camme al momento della sostituzione della cinghia dentata
- per motori con 1, 2 o 4 alberi a camme (motori a V), adatto anche per il bloccaggio tra pignone dell'albero a camme e la ruota dentata della pompa iniezione diesel su alcuni motori diesel
- universale, ad esempio per: Audi, Alfa Romeo, Chrysler, Citroen, Ford, Honda, Hyundai, Isuzu, Land Rover, Lexus, Mazda, Mitsubishi, Peugeot, Renault, MG, Seat, Skoda, Subaru, Toyota, Opel, Volkswagen, Volvo
- comprende:
 - utensile doppio di bloccaggio albero a camme con il braccetto di congiunzione e lungo e corto
 - utensile singolo di bloccaggio albero a camme con vite di bloccaggio lunga e corta

- dimensioni:**
(lunghezza x profondità x altezza)
190 x 410 x 30 mm



NEW



BGS articolo	DESCRIZIONE	Euro
BGS 9493	SET 3 PEZZI, UTENSILI PER BLOCCAGGIO ALBERO A CAMME	126,23

CARATTERISTICHE

- per bloccare l'albero a camme durante le operazioni di controllo e regolazione della valvola
- per motori 1.2 / 1.4 TSi / TFSI con gestione attiva del cilindro ACT o COD
- per codici motore: CPTA, CZEA
- per, ad esempio, i seguenti modelli:
 - Audi A1 (2013-), A3 (2013-), Q3 (2014-)
 - VW Passat (2012), Golf (2012-), Polo (2015-)
 - Seat Leon (2014-), Ibiza (2013-)
 - Skoda Superb (2015-)
- per uso come OEM:
 - utensile di regolazione dell'albero a camme, OEM T10504
 - perno di regolazione dell'albero a camme, OEM T10504 / 1
 - perno di ispezione albero a camme, OEM T10504 / 2



NEW



BGS articolo	DESCRIZIONE	Euro
BGS 9272	UTENSILE TENDITORE PER CATENA DI DISTRIBUZIONE PER VAG 1.8 & 2.0 TFSI	103,28

CARATTERISTICHE

- per spingere indietro il tensionatore senza rimuovere la copertura anteriore del motore
- necessario quando occorre sostituire la catena di distribuzione
- per i seguenti motori TFSI / modelli (a partire dal 2007):
 - Audi A3, A3 Cabrio, TT, Q3
 - Seat Alhambra, Altea Free Track, Exeo, Leon FR, Toledo
 - Skoda Octavia II, Superb III (3T), Yeti
 - Volkswagen Eos, Golf VII, Passat (B6), Passat CC, Passat Variant, Sharan, Beetle, Scirocco, Tiguan
- codici motore (motori 1.8 L): CDAA, CDHA, CDHB, CJEB, CDAB, CGYA
- codici motore (motori 2.0 L): CCZA, CDNB, CDNC, CFKA, CCZC, CPSA, CESA, CETA, CCZB, CDND, CCZD
- per uso come OEM T40243



BGS articolo	DESCRIZIONE	Euro
BGS 8275	SET MESSA IN FASE PER AUDI + VW V6/V8 TDI	26,78

CARATTERISTICHE

- per il bloccaggio di albero motore e albero a camme durante lavori alla trasmissione del motore, ad es. sostituzione della cinghia dentata, smontaggio della testata cilindri, ecc.
- idoneo per: VW Passat 2.5 V6 TDI
Audi A4 2.5 V6 TDI
Audi A6 2.5 V6 TDI
Audi A8 2.5 V6 TDI
Skoda Superb 2.5 V6 TDI
- codici di motore: AFB, AKN, AKE, AYM, BAU, BCZ, BDG, BDH, BFC
- il perno di bloccaggio può essere usato come OEM 3242 per posizionare l'albero motore nel punto morto superiore
- le piastre di bloccaggio possono essere usate come OEM 3458 per bloccare l'albero a camme in posizione di montaggio
- perno di bloccaggio albero motore disponibile anche singolarmente codice BGS 8155-6

RICAMBI

BGS articolo	DESCRIZIONE	Euro
BGS 8155-6	PERNO DI BLOCCAGGIO DI RICAMBIO, DA BGS 8155 & BGS 8275	8,67

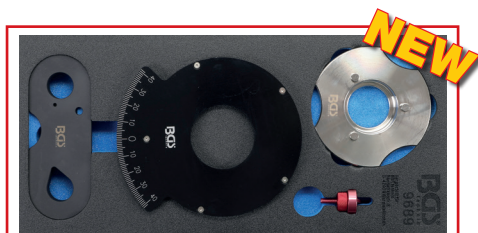

BGS articolo	DESCRIZIONE	Euro
BGS 9689	SET 4 PEZZI, PER IL CONTROLLO DELLA CATENA DI DISTRIBUZIONE PER VAG 1.2 / 1.4 TFSi	323,75

CARATTERISTICHE

- per il controllo dell'allungamento della catena di distribuzione su VAG 1.2 e 1.4L TFSi motori
- permette di prevenire costose riparazioni saltando la catena di distribuzione adatto
- per:
 - Audi: A1 (12-15), A1 Sportback (12-15), A3 (13-15), A3 (13-15), A3 Sportback (12-15)
 - Seat: Ibiza (12-17), Leon (12-15), Toledo (12-17)
 - Skoda: Fabia II (10-15), Fabia III (14-17), Ottavia II (10-13), Ottavia III (10-15), Praktik (10-15), Roomster (10-15), Rapid (15-17)
 - Volkswagen: Golf VI e VII (08-15), Golf VII Kombi (08-17), Jetta (12-17), Polo (12-17), Sportsvan (14-17)
- comprende:
 - set di strumenti di prova della catena di distribuzione, per uso come OEM T10550
- composto dai seguenti strumenti:
 - fermo albero a camme, per uso come OEM T10550 / 1
 - puntatore, per uso come OEM T10550 / 2
 - calibro di misurazione con piastra puleggia albero motore, per uso come OEM T10550 / 3



BGS articolo	DESCRIZIONE	Euro
BGS 9319	UTENSILI PER INSTALLAZIONE ALBERO A CAMME PER VAG & PORSCHE	1196,25

CARATTERISTICHE

- per l'installazione di alberi a camme nella posizione corretta
- per l'installazione di alberi a camme nuovi o già esistenti, l'installazione senza questo strumento può causare danni al supporto dell'albero a camme e testata
- per veicoli diesel (TDI CR) dal 2003 Audi, Porsche, Seat, Skoda, Volkswagen, con motori 1.2 - 1.6 - 2.0 - 2.7 - 3.0 - 4.0 - 4.2 Common-Rail
- per codici motore: ASB, ASE, BKN, BKS, BMK, BNG, BPP, BSG, BTR, BUG, BUN, BVN, CAAA, CAAB, CAAC, CAAD, CAAE, CAGA, CAGB, CAGC, CAHA, CAHB, CAMA, CAMB, CANA, CANB, CANC, CAND, CAPA, CARA, CASA, CASB, CASC, CASD, CATA, CAYA, CAYB, CAYC, CAYD, CAYE, CBAA, CBAB, CBAC, CBBA, CBBB, CBDA, CBDB, CBDC, CCHA, CCFA, CCFC, CCHA, CCHB, CCLA, CCMA, CCWA, CCWB, CDBA, CDCA, CDSB, CDTA, CDTB, CDUC, CDUD, CDYA, CDYB, CDYC, CEGA, CEXA, CFCA, CFFA, CFFB, CFFD, CFFE, CFGB, CFGC, CFGD, CFHA, CFHB, CFHC, CFHD, CFHE, CFHF, CFJA, CFWA, CGKA, CGKB, CGLA, CGLB, CGLC, CGLD, CGLE, CGQB, CJAA, CJCA, CJCB, CJCC, CJCD, CJGA, CJGC, CJGD, CJMA, CKDA, CKTB, CKTC, CKUB, CKUC, CKVB, CKVC, CLAA, CLAB, CLCA, CLCB, CLJA, CLLA, CLNA, CLZB, CMEA, CMFA, CMFB, CMGB, CMHA, CNEA, CNFA, CNRB, CRCA, CSHA, M05/9D (CAS), M05/9E, M05/9E (CRCA), M05/9E (CRCB)
- comprende:
 - utensile di montaggio, incluse parti pre-assemblate, per uso come OEM T40094
 - morsetto di tenuta albero a camme, per uso come OEM T40095
 - 2 morsetti di allineamento, per uso come OEM T40096 & T40096/1
 - 4 staffe a camme per utensile di montaggio, per uso come OEM T40094/1, T40094/2, T40094/9, T40094/10
 - utensile di bloccaggio per supporto albero a camme, per uso come OEM T40094/11

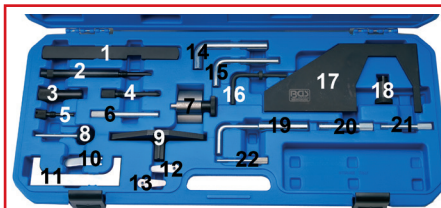

BGS articolo	DESCRIZIONE	Euro
BGS 8156	SET MESSA IN FASE PER FORD	148,75

CARATTERISTICHE

- contiene utili attrezzi per la regolazione dei seguenti elementi:
 - volano
 - albero motore
 - albero a camme / albero pompa
 - albero pompa di iniezione carburante
 - puleggia cinghia
 - tensionamento della cinghia di trasmissione
- comprende indicatore di regolazione per albero a camme, albero motore, albero pompa
- scheda di classificazione completa inclusa
- ad es. per:
 - 1.4 l. + 1.6 l. 16V + 1.7 l. + 1.8 l. 16V + 2.0 l. 16V (anche Zetec)
 - 1.4 l. - 1.6 l. - 1.8 l. e 1.9 l. D/TD/TDCi
- da usare come OEM Ford: 21-162, 21-162B, 303-367, 303-376, 23-059, 310-085, 21-168, 303-393, 23-020, 23-047, 23-020, 21-163, 303-620, 23-019, 21-210, 303-507, 21-251, 303-698, 21-262, 303-734, 23-029, 303-1061, 23-058, 310-084, 21-105, 21-262, 303-734, 21-168, 303-393, 21-263, 303-735 Mazda: 49JE01061 Audi: 3359, T10008, T10050, 2065A Seat: 3359, T10008, T10050, 2065A Skoda: 3359, T10008, T10050, 2065A Volkswagen: 3359, T10008, T10050, 2065A

RICAMBI

BGS articolo	DESCRIZIONE	Euro
BGS 8156-2	ATTREZZO DI BLOCCAGGIO ALBERO MOTORE FORD	10,07
BGS 8156-3	ATTREZZO DI BLOCCAGGIO POMPA INIEZIONE 15,4 FORD	6,38
BGS 8156-4	ATTREZZO DI BLOCCAGGIO ALBERO MOTORE FORD	7,91
BGS 8156-5	ATTREZZO DI BLOCCAGGIO ALBERO MOTORE FORD	6,89
BGS 8156-6	PERNO DI FISSAGGIO 8,2 MM FORD, DA BGS 8156	7,40
BGS 8156-12	SPESSIMETRO FORD	2,81
BGS 8156-14	ATTREZZO DI BLOCCAGGIO ALBERO MOTORE 12,7 MM FORD	3,83
BGS 8156-17	ATTREZZO DI SUPPORTO ALBERO A CAMME FORD	19,89
BGS 8156-18	VOLANTINO FORD	15,81
BGS 8156-19	UTENSILE REGOLAZIONE ALBERO A CAMME	8,42

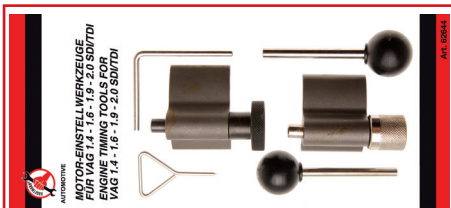

BGS articolo	DESCRIZIONE	Euro
BGS 62644	SET MESSA IN FASE PER VAG 1.4-1.6-1.9-2.0 SDI/TDI	29,64

CARATTERISTICHE

- per regolare e controllare la messa in fase del motore durante la sostituzione della cinghia dentata e degli alberi a camme, etc...
- per i seguenti modelli:
 - Audi: A2 1.4 TDI (02-06), A3 1.9 / 2.0 TDI (02-08), A4 1.6 TDI (02-05), A4 1.9 / 2.0 TDI (04-08) codici motore: AMF, ASZ, ATD, AVB, AVF, AWX, AXR, AZV, BHC, BKC, BKD, BKE, BLB, BMN, BNA, BPW, BRB, BRC, BRD, BRE, BUY, BVA, BVF, BVG
 - Seat: Altea 1.9 SDI / TDI (05-08), Leon 1.9 / 2.0 TDI (05-08), Toledo 1.9 SDI / TDI (05-08) codici motore: BJB, BKC, BLS, BMM, BXE
 - Skoda: Fabia 1.4 TDI (03-06), Octavia II 2.0 TDI (03-06) codici motore: AMF, AZV, BKD
 - VW: Beetle 1.9 TDI (02-08), Bora 1.9 TDI (02-08), Fox 1.4 TDI (02-08), Golf 1.9 / 2.0 TDI (02-08), Lupo 1.4 TDI (02-08), Polo 1.4 / 1.9 TDI (02-08), Sharan 1.9 TDI (02-08) codici motore: AJM, AMF, ANU, ARL, ASZ, ATD, AUY, AVB, AVF, AWX, AXR, BAY, BMS, BNM, BNV, BWW
- comprende:
 - utensile di bloccaggio albero motore, da utilizzare come OEM T10100
 - utensile di bloccaggio della pompa di iniezione / albero a camme, da utilizzare come OEM 3359, T20102, 9882, MB995206
 - utensile di bloccaggio albero motore, da utilizzare come OEM T10050, 9883, 310-085, 23-059, MB995209
 - perno di bloccaggio 4 mm, da utilizzare come OEM T10115, 303-1054, MB995208
 - vite di bloccaggio da utilizzare come OEM T10060A, T40098

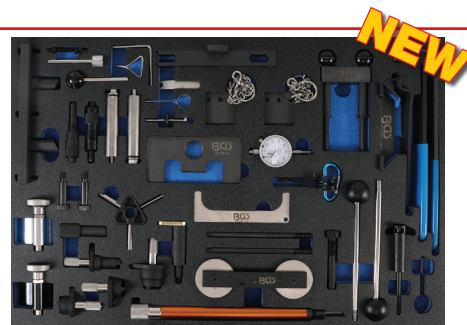

BGS articolo	DESCRIZIONE	Euro
BGS 4136	3/3 MODULO PER CARRELLO: UTENSILI PER LA MESSA IN FASE, PER FORD, VAG, MAZDA, VOLVO	875,00

CARATTERISTICHE

- per i seguenti modelli:
 - Audi: 80, A1, A2, A3, S3, A4, A5, A6, TT, Q5
 - Seat: Arosa, Ibiza, Cordoba, Leon, Toledo, Alhambra, Altea, Inca (99-04)
 - Skoda: Fabia, Octavia, Superb
 - VW: Lupo, Polo, Fox, Golf, Bora, Jetta, Golf Plus, Passat, Beetle, Touran, Sharan, Caddy, Caddy Maxi
 - Ford: Galaxy
- motori benzina:
 - 1.2 TSI / 1.4 / 1.4 TSI / 1.6 16V / 1.2 9V-12V 3-Zyl., 1.4 1.6 FSI (Catena di Distribuzione) / 1.8 / 1.8 16V 1.8T / 2.0 16V / 2.0 FSI / TFSI (Cinghia di Distribuzione)
- motori diesel:
 - 1.2 / 1.4 / 1.9 / 2.0 TDI PD / 1.9 TDI 75-90-110 1.9 SDI 75-90-110 / 1.9 TDI 105-130-150 2.0 TDI DPF 140-170 / 2.5 TDI V6
- codice motore: ARC, ATN, AUS, AVY, AZD, AFH, BCA, AJV, AKQ, AUA, AUB, AXP, AFH, AFN, AFK, AHW, AHU, APE, AQQ, AUS, AXP, AZD, BBY, BBZ, BCB, ANY, AYZ, AMF, ATL, BAY, BHC, BMS, BNM, BNV, BWB, AJM, AMG, ANU, ARL, ASZ, ATD, ATJ, AUY, AVB, AVF, AVQ, AWX, AXB, AXC, AXR, BEW, BJB, BKC, BKE, BLS, BLT, BMT, BPX, BRB, BRM, BRR, BRS, BRU, BSU, BSW, BTB, BUK, BVK, BXE, BXF, AZV, BDJ, BDK, BGW, BHW, BKD, BKP, BLB, BMA, BMM, BMN, BMP, BMR, BNA, BPW, BRC, BRE, BRF, BRT, BUZ, BVF, BVG, BVH, BWK, BTS, BMY, BLF, BWV, AZV, BKD, AWY, AZQ, AXU, BAG, BKG, BLF, BLN, BLP, BFV, BKF, BNU, BVP, BVR, 1Z, CBZA, CBZC, CBZB, CAXA, CAGA, CAGB, CAGC, CAHA, CAYA, CAYB, CAYC, CBAA, CBAB, CBAC, CBBA, CBBB, CBDA, CBDB, CBDC, CBEA, CEGA. AZV, BDJ, BHP, BKD, BLB, BMA, BMM, BMN, BMP, BMR, BNA, BPW, BRC, BRE, BRF, BRT, BSS, BUY, BUZ, BVA, BVE, BVF, BVG, BVH, BWV, ACV, ACV, AFB, AGX, AHD, AHY, AHY, AJT, AJT, AKE, ANJ, APA, AUF, AXC, AXG, AXL, AXL, AYC, AYC, AYM, AYY, BAU, BBE, BBF, BCZ, BDG, BDH, BFC, BJJ, BJK, BJJ, BJM
- comprende:
 - utensili di bloccaggio e regolazione dell'albero a camme, per uso come OEM 3458, T30094, T10016, T10074, T10074, MP1-1312, T10098, T20038, 3418, T10123, T10121, T10120, T10252, T10171, 2065-A, 21-105
 - utensili di bloccaggio e regolazione dell'albero motore, per uso come OEM 3242, T40069, T30052, T40026, T10414, T10100, T10340, T10341
 - strumenti di bloccaggio e regolazione della pompa di iniezione, per uso come OEM 3359, T20102, 2064, U20003
 - tendicatenina, tendicinghia e strumenti tendicinghia, per uso come OEM 23-058, 310-084, T10008, 2065A, T10008, U40021, T10092, T40011, T10060, T10060A, T00115, T10264, T40098, 303-1054, T10115, T10092, T40011, T00115, T10264, T40098
 - tendicatenina / supporto pignone albero motore, per uso come OEM 3366, T20018, T20044
 - utensile allineamento pignone albero motore, per uso come OEM 23-059, 310-085, T10050
 - leva / chiave per tensionare la cinghia dentata, per uso come OEM 3387, U30009A, 2587, MATRA V.159, 3387, T10020
 - staffa di bloccaggio, per uso come OEM MP1-1312, T10098, T20038
 - guide di supporto, per uso come OEM OEM 3369, T30092, 3411
 - indicatore TDC, per uso come OEM T10170
 - quadrante indicatore di test, per uso come OEM VAS6079



SUBARU

NEW

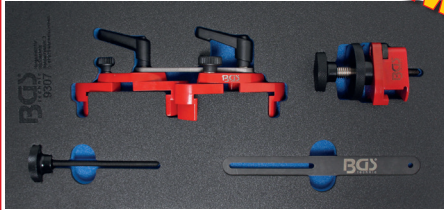

PRO+

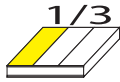

BGS articolo	DESCRIZIONE	Euro
BGS 9307	SET UNIVERSALE PER BLOCCAGGIO PIGNONE ALBERO A CAMME	167,25

CARATTERISTICHE

- per bloccare le ruote dentate dell'albero a camme al momento della sostituzione della cinghia dentata
- per motori con 1, 2 o 4 alberi a camme (motori a V), adatto anche per il bloccaggio tra pignone dell'albero a camme e la ruote dentate della pompa iniezione diesel su alcuni motori diesel
- universale, ad esempio per:
Audi, Alfa Romeo, Chrysler, Citroen, Ford, Honda, Hyundai, Isuzu, Land Rover, Lexus, Mazda, Mitsubishi, Peugeot, Renault, MG, Seat, Skoda, Subaru, Toyota, Opel, Volkswagen, Volvo
- comprende:
- utensile doppio di bloccaggio albero a camme con il braccetto di congiunzione e lungo e corto
- utensile singolo di bloccaggio albero a camme con vite di bloccaggio lunga e corta

• **dimensioni:**
(lunghezza x profondità x altezza)
190 x 410 x 30 mm



PRO+

BGS articolo	DESCRIZIONE	Euro
BGS 8245	SET 7 PEZZI UTENSILI PER POSIZIONAMENTO ALBERO DI TRASMISSIONE	187,38

CARATTERISTICHE

- per un facile inserimento dell'albero di trasmissione nel mozzo ruota
- realizzato in acciaio di alta qualità
- con base su cuscinetto a sfere industriale standardizzato
- contiene 6 boccole a molla con filetti di diverso formato
- utilizzabile per i seguenti modelli di autovetture:
- Subaru (M16X1.5)
- VW Beetle, Touareg, Porsche Cayenne (M20X1.5)
- BMW E30, E46 (M22X1.5)
- BMW E36, Mercedes W203 (M24X1.5)
- BMW E32, E34, E38, E39, X5 (M27X1.5)
- BMW E32, E34, E36 (M30X1.5)

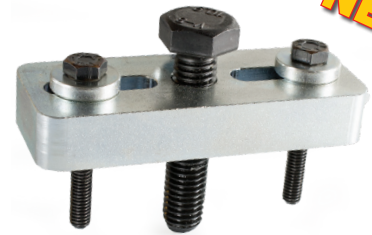

NEW

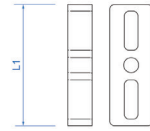

BGS articolo	DESCRIZIONE	Euro
FM 0280	ESTRATTORE UNIVERSALE PULEGGIA POMPA INIEZIONE	69,00

CARATTERISTICHE

- estrattore universale per la puleggia della pompa iniezione carburante in bachelite
- adatto su Fiat, Ford, Volkswagen, Citroen, Peugeot e Subaru
- utilizzabile anche per estrarre volanti e pulegge dell'albero a camme di Ford e Mazda
- in dotazione 3 coppie di viti per serrare l'estrattore alla puleggia (M6x1.0x49mm; M7x1.0x75mm; M8x1.25x76mm)
- dimensioni:
h: 15 mm ; L1: 90 mm ; L2: 35 mm



MESSA IN FASE



VOLVO



BGS articolo	DESCRIZIONE	Euro
BGS 8562	SET MESSA IN FASE PER VOLVO, 4-5-6 CILINDRI, FINO AL 2006	224,88

CARATTERISTICHE

- per l'allineamento di alberi a camme e alberi motore
- anche per una corretta installazione degli alberi a camme oltre il coperchio
- per motori Twin Cam a 4, 5 e 6 cil. fino al 2006 sui modelli Volvo: 700, 800, 850, 900, 960, C70, S40, S60, S70, S80, S90, V70 -2000, V70XC, XC70, V90, XC90
- comprende:
 - 2 pezzi, utensile per coperchio albero a camme, da usare come OEM 9995454
 - utensile bloccaggio albero motore da usare come OEM 9995452
 - utensile impostazione albero a camme, da usare come OEM 9995451
 - supporto, da usare come OEM 9995453
 - viti: 2 pezzi x 110 mm e 2 pezzi x 85 mm



BGS articolo	DESCRIZIONE	Euro
BGS 8527	SET MESSA IN FASE PER VOLVO T6	412,50

CARATTERISTICHE

- progettato per verificare e regolare la messa in fase del motore
- idoneo per Volvo S80, XC90, XC60, XC70 con motori T 6 3.0T, e 3.2 a partire dal 2007
- incluso l'utensile per il bloccaggio dell'albero a camme e dell'albero a gomiti
- utensile rotante dell'albero motore da usare come OEM 9997257, 303-1219
- strumento di allineamento albero a camme da usare come OEM 9997261 303 -1223
- strumento di montaggio e lo smontaggio del coperchio finale da usare come OEM 9997263, 303-1225
- strumento di montaggio e lo smontaggio del coperchio finale da usare come OEM 9997264, 303-1226
- T Star Socket da usare come OEM 9997272
- staffa di fissaggio da usare come OEM 9997271
- strumento di regolazione del coperchio finale da usare come OEM 9997266
- strumento di regolazione del coperchio finale da usare come OEM 9997267



PRO+

BGS articolo	DESCRIZIONE	Euro
BGS 9224	UTENSILE ALLINEAMENTO ANTI-VIBRAZIONI ALBERO MOTORE, PER FORD	25,25

CARATTERISTICHE

- per allineare anti-vibrazioni albero a gomiti (puleggia dell'albero motore)
- per, ad esempio, motori 1.6L EcoBoost
- per uso come OEM Ford 303-1550 o Volvo 9997431

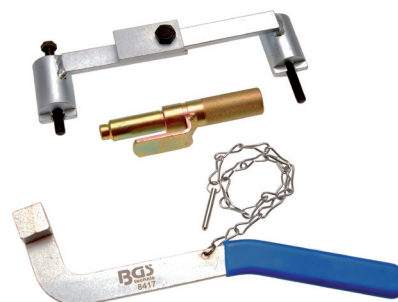

BGS articolo	DESCRIZIONE	Euro
BGS 8417	KIT MESSA IN FASE MOTORE PER MOTORI A BENZINA RENAULT/VOLVO 16V & 20V	73,44

CARATTERISTICHE

- comprende importanti attrezzi per la regolazione della messa in fase del motore
- idoneo per:
 - Renault Laguna (built 1996 - 1999), Safrane (built 1996 - 2001)
 - codice motore: N7Q 704, 710, 711 N7U 700, 701
 - Ford Kuga (02/2008-), Focus ST RS (07/2004-), S-Max (03/2006-), Galaxy (03/2006-), Mondeo (02/2007-)
 - codice motore: JZDA, HYDB, HYDC, HUWA
 - Volvo 850 (built 1992 - 1997), C70 (built 1998 - 2002), S40 (built 1996 - 2004), V40 (built 1996 - 2004), S60 (built 2001 - 2005), S70 (built 1997 - 2000), S80 (built 1999 - 2005)
 - codice motore: B4164 S/S2, B4184 S/S2/S3/S9/S10, B4194 T/T2, B4204 S/S2/T/T2/T3/T5, B5202 FS, B5204 FT/T2/T3/T4/T5, B5234 T3/T4/T5/T6/T7/T8/T9, B5244 S/S2/SG/SG2/T3/T4/T5/T7, B5252 FS, B5254 T/T2/T
- strumento di bloccaggio dell'albero a camme da usare come OEM MOTMOT1337, 999-5452, 303-1178
- strumento per tenditore da usare come OEM MOT1348
- strumento di bloccaggio del volano da usare come OEM MOT1340, 999-5451, 303-1182

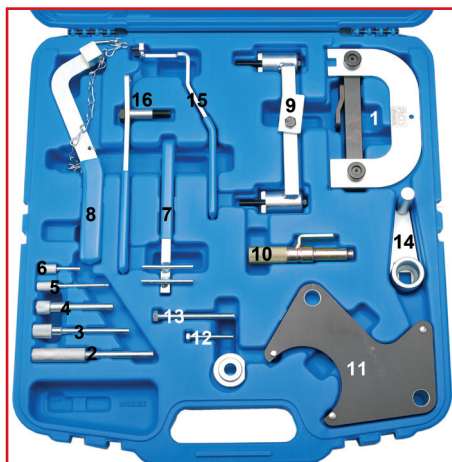

PRO+

BGS articolo	DESCRIZIONE	Euro
BGS 8154	SET MESSA IN FASE PER RENAULT	198,75

CARATTERISTICHE

- contiene utili attrezzi per la regolazione dei seguenti elementi:
volano
albero motore
albero a camme / albero pompa
albero pompa di iniezione carburante
puleggia cinghia
tensionamento della cinghia di trasmissione
- comprende indicatore di regolazione per albero a camme, albero motore, albero pompa
- MOT1348, MOT1312, MOT1135-01, MOT1384, MOT1337, MOT1496, MOT910-1, MOT910, MOT861, MOT863, MOT1054, MOT1318, MOT1489, MOT1340, MOT1386, MOT1490-1
- scheda di classificazione completa inclusa
- ad es. per 1,4 l. + 1,6 l. + 1,8 l. + 2,0 l. ciascuno con tecnologia 16V
- 2,5 l. 20V con doppio albero a camme
- 1,2 l. + 1,4 l. + 1,6 l. + 1,7 l. + 1,8 l. + 2,0 l. + 2,2 l.
- motori diesel da 1,9 l. + 2,5 l. + 2,8 l.
(in parte anche Opel Arena/Movano e Volvo V/S 40)

RICAMBI

BGS articolo	DESCRIZIONE	Euro
BGS 8154-1	ATTREZZO PER ALBERO A CAMME RENAULT	43,22
BGS 8154-2	ATTREZZO DI BLOCCAGGIO ALBERO MOTORE RENAULT	9,69
BGS 8154-4	ATTREZZO DI BLOCCO DEL VOLANO	7,14
BGS 8154-11 NEW	UTENSILE DI BLOCCAGGIO ALBERO A CAMME	48,10
BGS 8154-15	ATTREZZO DI BLOCCAGGIO PER RENAULT	29,84
BGS 8154-LEER	CASSETTA VUOTA	59,93



PRO+

BGS articolo	DESCRIZIONE	Euro
BGS 8529	SET MESSA IN FASE PER ROVER, PEUGEOT, FORD, VOLVO 2.0 & 2.2 L D	49,73

CARATTERISTICHE

- permette l'ispezione e la regolazione della messa in fase sui seguenti modelli e motorizzazioni:
- Peugeot: 807 (05-11), 407 (05-11), 607 (05-09)
motorizzazioni: DW10UTED4 (RHK), DW10BTED4 (RHR), DW12BTED4 (4HS), (4HP), (4HT), (4HR)
- Citroën: C4 (04-10), C5 II (04-10)
motorizzazioni: DW10BTED4 (RHR)
- Land Rover: Freelander (06-10)
motorizzazioni: DW12BTED4, 224DT
- Volvo: S40 (03-10), V50 (06-10), C70 (06-10), S80 (07-10), C30 906-10, V70 (07-10)
motorizzazioni: D420T 2.0D
- Ford: S Max 2.2 (08-10), Galaxy 2.2 (08-10), Mondeo 2.2, 2.0 (07-10)
motorizzazioni: QXBA (2.2), QXWA (2.0), QXBB (2.0), Q4BA (2.2), QXWA (2.0), QXWB (2.0), AZBA (2.0), AZBC (2.0), AZWA (2.0)
- comprende i seguenti strumenti:
- utensile blocco albero a camme, come OEM: 0188.M PSA, Ford 303-1277, 999-7122 Volvo
- utensile di blocco del volano, come OEM: 0188.X PSA, Ford 303-1270/1059, Volvo 999-7121
- utensile di blocco albero motore, come OEM: 0188.F PSA, Ford 303-1272, Volvo 999-7119/7120



PRO+



BGS articolo	DESCRIZIONE	Euro
BGS 8998	SET MESSA IN FASE PER VOLVO B4204	787,50

CARATTERISTICHE

- particolarmente utile per lavori su valvole motore e per la sostituzione della guarnizione della testata
- per il motore Volvo B4204 (trasmissione a 8 marce)
- per il motore Volvo B4204 (trasmissione a 8 marce)
- comprende:
- controsupporto albero motore, da utilizzarsi come OEM 9997495
- estrattore per albero motore, da utilizzarsi come OEM 9997493
- utensile di installazione dell'anello di tenuta da utilizzarsi come OEM 9997496
- pignone dell'albero a camme, da utilizzarsi come OEM 9997497
- utensile di regolazione dell'albero a camme, da utilizzarsi come OEM 9997490

- **dimensioni:**
(lunghezza x profondità x altezza)
380 x 410 x 30 mm

MESSA IN FASE





PRO +



NEW



PRO +

BGS articolo	DESCRIZIONE	Euro
BGS 9605	SET UTENSILI PER ALBERI A CAMME E ANELLI DI TENUTA ALBERO MOTORE, PER FORD & VOLVO 2.5 TURBO	246,25

CARATTERISTICHE

- per il bloccaggio dell'albero a camme mentre si imposta la punteria e per installare la guarnizione anteriore di tenuta olio dell'albero motore
- per motori a benzina Ford & Volvo 2.5 Duratec-VE (V15) Turbo
- per:
 - Ford:
 - Focus (2005-2011)
 - Galaxy (2006-2010)
 - Ford Kuga (2009-2013)
 - Mondeo (2007-2010)
 - S-Max (2006-2010)
 - Volvo:
 - C30 (2006-2013)
 - C70 (2006-2013)
 - S40 (2003-2012)
 - S60 (2003-2016)
 - S80 (2003-2012)
 - Volvo V40 (2012-2015)
 - V50 (2004-2012)
 - V70 (2002-2012)
 - XC60 (2014-2016)
 - XC70 (2002-2007)
 - XC90 (2002-2014)

• codici motore:
HYDA, HYDB, HUBA, B5254T10, B5254T11, B5254T12, B5254T14, B5254T2, B5254T3, B5254T4, B5254T5, B5254T6, B5254T7, B5254T8, B5254T9

- comprende:
 - supporto albero a camme, per uso come OEM 303-1183, 9995765
 - guida per guarnizione albero motore, per uso come OEM 303-1180
 - guida per guarnizione albero motore, per uso come OEM 303-1180

BGS articolo

DESCRIZIONE

Euro

BGS 9367 SET MESSA IN FASE PER RENAULT, OPEL, VOLVO, MITSUBISHI, CHRYSLER 78,29

CARATTERISTICHE

- per regolare la messa in fase di motori Renault benzina e diesel
- per:
 - Clio (1990-2013)
 - Espace / Grand Espace (1996-2002)
 - Extra / Rapid / Express (1991-2002)
 - Kangoo (1998-2009), Laguna (1994-2001)
 - Megane (1995-2003), Scenic (1996-2003)
 - Modus / Grand Modus II (2004-2013)
 - Safrane (1992-2001)
 - Trafic (1997-2000), Master II (2000-2003)
 - Twingo (2000-2013), Wind (2011-2013)
 - Opel Arena (1997-2001), Movano-A (1999-2006), Vivaro (2001-2007)
 - Volvo S40 (1996-2004), V40 (1996-2004)
 - Mitsubishi Carisma (2001-2005), Space Star (2000-2006)
 - Chrysler Cherokee (1984-1995), Wrangler (1988-1995)
- codice motore:
 - E7F 1.2: 700, 704, 706, 708, 750
 - D4F 1.2 16v: 702 / 704 / 706 / 708 / 712 / 714 / 716 / 722 / 728 / 730 / 740 / 742 / 764 / 772 / 780 / 782 / 784 / 786
 - E7J 1.4: 601 / 624 / 626 / 634 / 635 / 710 / 711 / 716 / 718 / 719 / 754 / 756 / 757 / 764 / 780
 - F3P 1.8: 674 / 676 / 678 / 710 / 712 / 714 / 720 / 724 / 755 / 758 / B670 / Q7 / R7 / S724
 - F7P 1.8 16v: 720 / 722
 - F8Q 1.9D/Di/Turbo: 600 / 606 / 620 / 622 / 624 / 630 / 632 / 644 / 646 / 648 / 662 / 672 / 676 / 678 / 680 / 682 / 684 / 692 / 696 / 714 / 722 / 724 / 730 / 732 / 776 / 784 / 786 / 788 / 790 / B640
 - F9Q 1.9D dTi: F9Q1 / F9Q2 / 710 / 716 / 717 / 720 / 722 / 730 / 731 / 734 / 736 / 744 / 760 / 762 / 770 / 774 / 780 / 782 / 790 D4192T / D4191T2 D4192T3 / D4192T4
 - F3R 2.0: 611 / 722 / 723 / 742 / 750 / 751 / 752 / 768 / 769 / 791 / 796 / 797 / 798
 - J7R 2.0: 732 / 733 / 734 / 735
 - F7R 2.0 16V: 700 / 714 / D710
 - J7T 2.2 16V: 760 / 761
 - G8T 2.2D/Turbo: 706 / 714 / 716 / 740 / 752 / 760 / 790 / 792 / 794
- comprende:
 - utensile per bloccaggio a camme, regolabile per motori DOHC
 - perno di bloccaggio pompa alta pressione, per uso come OEM Mot.910
 - chiave per tensionamento, per uso come OEM Mot1135-01
 - perno di bloccaggio albero motore, per uso come OEM Mot.1318
 - perno di bloccaggio albero motore, per uso come OEM Mot.1054
 - perno di bloccaggio albero motore, per uso come OEM Mot.910

NEW

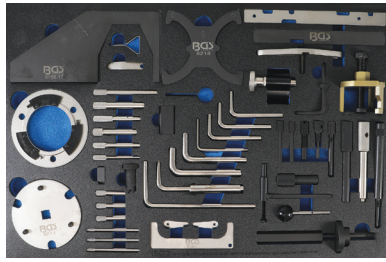

BGS articolo	DESCRIZIONE	Euro
BGS 4139	3/3 MODULO PER CARRELLO: UTENSILI PER LA MESSA IN FASE, PER FORD, VW, SEAT, MAZDA, VOLVO	712,50

CARATTERISTICHE

- per i seguenti modelli:
 - Ford: Fiesta, Fusion, Courier, Escort, Focus, Focus C Max, Puma, Mondeo, Sierra, Cougar, Galaxy, C-Max, Orion, Tourneo Connect, Transit, Transit Connect
 - VW: Sharan
 - Seat: Alhambra
 - Mazda: 121
 - Volvo: S40, V50
- motori benzina:
 - 1.2 / 1.25 / 1.4 / 1.6 / 1.6 / 1.7 / 1.8 / 2.0 16V
 - 1.6 Ti-VCT / 1.6 SCTI
- motori diesel:
 - 1.6 Duratorq TDCI / 1.8D / 1.8TD / 1.8 DI (98-04) / 1.8 TDCI (01-04) / 1.6D / 1.9TDI / 2.5D TCI / 1.9TDI / 2.5D/TCI / 1.4TDCI / 1.6TDCI / 1.8D / 1.8TCI / 1.8TDDI / 1.8TDCI / 1.8D Turbo / 1.9TDI PD / 2.0TDCI / 2.2TDCI / 2.5D / 2.5D Turbo / 2.0 / 2.2 / 2.4 Duratorq TDCI 16V / 1.4TDCI / 1.6D 8V / 1.6D 16V
- codice motore: 1Z / 4BA / 4BB / 4BC / 4CA / 4CB / 4CC / 4DA / 4EA / 4EB / 4EC / 4ED / 4FA / 4FA / 4FB / 4FC / 4FD / 4GA / 4GA / 4GB / 4GC / 4GD / 4GE / 4GF / 4HA / 4HB / 4HC / 4HD / ABFA / AFN / AFN / AHU / AHU / ANU / ASDA / ASDB / AUY / AVG / AZBA / AZBC / AZWA / AZWC / BHPA / C9DC / D24 / D24T / D24TIC / D2FA / D3FA / D4FA / D5BA / D6BA / DHA / DHB / DHC / DHD / DHE / DHF / DHG / DOFA / F3FA / F4FA / F6JA / F6JB / F6JC / F6JD / F8JA / F8JB / F9DA/B / FFBA / FFWA / FHA / FHE / FIFa / FMBA/B / FUJA / FUJB / FXDA/C / FXDB/D / FXFA / FXJA / FXJB / FXJC / FYDA/C / FYDB/D / FYDH / FYJA / FYJC / FYJB / G6DA / G6DB / G6DC / G6DD / G6DE / G6DF / G6DG / G8DA / G8DB / H9FA / H9FB / HCPA / HCPB / HHDA / HHDB / HHJA / HHJC / HHJD / HHJE / HHJF / HJBA/B / HWDA / HWDA1Z / HWDB / HXDA / HXJA / HXJB / IQDA/B / IQDB / IXDA / JQDA / JTDA / JTDB / KHBA / KKDA / KKDA / KKDB / KLBA / KLWA / KNBA / L1E / L1G / L1H / L1K / L1T / L1V / LPBA / LQDB / M7JA / M7JB / N7BA / N7BB / P7PA / P9PA / P9PB / PNBA / PNDA / Q4BA / QJBA / QJBB / QJBC / QJBD / QXBA / QXBB / QXWA / QXWB / QYBA / QYWA / R2PA / R3PA / RDA / RDB / RFK / RFN / RFN / RHBA / RKC / RKD / RQB / RQC / RTA / RTB / RTC / RTD / RTE / RTF / RTG / RTH / RTJ / RTJ / RTK / RTK / RVA / RVA / RWPA / RWPC / SHDA / SHDB / SHDC / SIDA / SNJA / SNJB / SPJA / SPJC / STJA / STJB / TXBA / TXDA / TXDB / TXWA / TYBA / TYDA / TYWA / TZJA / TZJB / UFBA / UFDA / UFDB / UFWA / UKBA / UKDA / UKDB / UKWA
- comprende:
 - utensili di regolazione dell'albero a camme, per uso come OEM 21-105, 303-1061, 21-162B, 303-367, 303-376, 323-029
 - utensili di regolazione della pompa d'iniezione, per uso come OEM 2064, 23-047, 310-055, U20003, 21-260, 303-732, 23-020, 21-238, 303-679A, 303-1151
 - utensili di bloccaggio volano / albero motore, per uso come OEM 303-1060, 0132-AB, 0178-D, 21-151, 0194-B, 21-263, 303-735, 49JE02021, 21-234, 21-251, 0194-C, 21-262, 303-734, 21-163, 303-620, 21-210, 21-123, 21-234, 21-251, 303-675, 303-698
 - estrattore pignone albero a camme, per uso come OEM 21-229, 303-651
 - spessore

NEW



BGS articolo	DESCRIZIONE	Euro
BGS 4136	3/3 MODULO PER CARRELLO: UTENSILI PER LA MESSA IN FASE, PER FORD, VW, SEAT, MAZDA, VOLVO	875,00

CARATTERISTICHE

- per i seguenti modelli:
 - Audi: 80, A1, A2, A3, S3, A4, A5, A6, TT, Q5
 - Seat: Arosa, Ibiza, Cordoba, Leon, Toledo, Alhambra, Altea, Inca (99-04)
 - Skoda: Fabia, Octavia, Superb
 - VW: Lupo, Polo, Fox, Golf, Bora, Jetta, Golf Plus, Passat, Beetle, Touran, Sharan, Caddy, Caddy Maxi, Transporter, Golf VI Cabrio, Tiguan
 - Ford: Galaxy
- motori benzina:
 - 1.2 TSI / 1.4 / 1.4 TSI / 1.6 16V / 1.2 9V-12V 3-Zyl., 1.4
 - 1.6 FSi (Catena di Distribuzione) / 1.8 / 1.8 16V
 - 1.8T / 2.0 16V / 2.0 FSI / TFSI (Cinghia di Distribuzione)
- motori diesel:
 - 1.2 / 1.4 / 1.9 / 2.0 TDI PD / 1.9 TDI 75-90-110
 - 1.9 SDI 75-90-110 / 1.9 TDI 105-130-150
 - 2.0 TDI DPF 140-170 / 2.5 TDI V6
- codice motore: ARC, ATN, AUS, AVY, AZD, AFH, BCA, AJV, AKQ, AUA, AUB, AXP, AFH, AFN, AFK, AHW, AHU, APE, AQQ, AUS, AXP, AZD, BBY, BBZ, BCB, ANY, AYZ, AMF, ATL, BAY, BHC, BMS, BNM, BNV, BWB, AJM, AMG, ANU, ARL, ASZ, ATD, ATJ, AUY, AVB, AVF, AVQ, AWX, AXB, AXC, AXR, BEW, BJB, BKC, BKE, BLS, BLT, BMT, BPX, BRB, BRM, BRR, BRS, BRU, BSU, BSW, BTB, BUK, BVK, BXE, BXF, AZV, BDJ, BDK, BGW, BHW, BKD, BKP, BLB, BMA, BMM, BMN, BMP, BMR, BNA, BPW, BRC, BRE, BRF, BRT, BUZ, BVF, BVG, BVH, BWK, BTS, BMY, BLF, BVV, AZV, BGD, AWY, AZQ, AXU, BAG, BKG, BLF, BLN, BLP, BFV, BKF, BNU, BVP, BVR, 1Z, CBZA, CBZC, CBZB, CAXA, CAGA, CAGB, CAGC, CAHA, CAYA, CAYB. CAYC, CBAA, CBAB, CBAC, CBBA, CBBB, CBDA, CBDB, CBDC, CBEA, CEGA. AZV, BDJ, BHP, BKD, BLB, BMA, BMM, BMN, BMP, BMR, BNA, BPW, BRC, BRE, BRF, BRT, BSS, BUY, BUZ, BVA, BVE, BVF, BVG, BVH, BVV, ACV, ACV, AFB, ACX, AHD, AHY, AHY, AJT, AJT, AKE, ANJ, APA, AUF, AXG, AXG, AXL, AXL, AYC, AYC, AYM, AYY, BAU, BBE, BBF, BCZ, BDG, BDH, BFC, BJJ, BJK, BJL, BJM
- comprende:
 - utensili di bloccaggio e regolazione dell'albero a camme, per uso come OEM 3458, T30094, T10016, T10074, T10074, MP1-1312, T10098, T20038, 3418, T10123, T10121, T10120, T10252, T10171, 2065-A, 21-105
 - utensili di bloccaggio e regolazione dell'albero motore, per uso come OEM 3242, T40069, T30052, T40026, T10414, T10100, T10340, T10341
 - strumenti di bloccaggio e regolazione della pompa di iniezione, per uso come OEM 3359, T20102, 2064, U20003
 - tendicatena, tendicinghia e strumenti tendicinghia, per uso come OEM 23-058, 310-084, T10008, 2065A, T10008, U40021, T10092, T40011, T10060, T10060A, T00115, T10264, T40098, 303-1054, T10115, T10092, T40011, T00115, T10264, T40098
 - tendicatena / supporto pignone albero motore, per uso come OEM 3366, T20018, T20044
 - utensile allineamento pignone albero motore, per uso come OEM 23-059, 310-085, T10050
 - leva / chiave per tensionare la cinghia dentata, per uso come OEM 3387, U30009A, 2587, MATRA V.159, 3387, T10020
 - staffa di bloccaggio, per uso come OEM MP1-1312, T10098, T20038
 - guide di supporto, per uso come OEM OEM 3369, T30092, 3411
 - indicatore TDC, per uso come OEM T10170
 - quadrante indicatore di test, per uso come OEM VAS6079

MESSA IN FASE



NEW

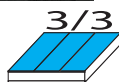

PRO+

BGS
articolo

DESCRIZIONE

Euro

BGS 4134

**3/3 MODULO PER
CARRELLO: UTENSILI PER LA MESSA IN FASE, PER RENAULT, NISSAN,
OPEL, VOLVO**

525,00

CARATTERISTICHE

- per i seguenti modelli:
 - Renault: Clio 1-2-3-4, Clio Sport 1-2-3, Mégane 1-2-3, Master 1-2, Mégane Scénic 1-2-3, Vel Satis 1-2, Avantime, Kangoo 1-2-3, Laguna 1-2-3, Espace 1-2-3, Trafic 1-2, Wind, Modus, Twingo, Koleos
 - Dacia: Logan, Duster, Sandero, Dokker
 - Nissan: Note, Qashqai, Micra, Interstar, Primastar, Kubistar, Almera, Primera
 - Opel: Vivaro, Movano
 - Volvo: S 40, V 40
- per motori:
 - 1.2 - 1.2 16V - 1.4 - 1.4 16V - 1.5DCI - 1.6 - 1.6 16V, 1.6D - 1.7 - 1.8 - 1.8 16V - 1.9TD - 1.9 - 1.9DCI, 1.9DTI - 1.9CDTI - 2.0 - 2.0 16V - 2.1TD - 2.2, 2.2DCI - 2.2DTI - 2.2TD - 2.5DCI - 2.5CDTI - 2.5TD - 2.8D
- codici motore:
 - D4F 702 / 706 / 708 / 712 / 714 / 716 / 722 / 728 / 730 / 740 / 764
 - D7F 700 / 704 / 710 / 720 / 722 / 726 / 730 / 744 / 746 / 764 / 766
 - E7F 700 / 704 / 706 / 750
 - E7J 601 / 624 / 626 / 634 / 635 / 680 / 700 / 706 / 710 / 711 / 716 / 718 / 719 / 720 / 724 / 726 / 728 / 740 / 742 / 745 / 754 / 756 / 757 / 764 / 770 / 771 / 773 / 780
 - F3P 670 / 682 / 700 / 704 / 706 / 708 / 710 / 712 / 714 / 720 / 724 / 755 / 758 / 760
 - F7P 704 / 722
 - F3R 611 / 722 / 723 / 728 / 729 / 750 / 751 / 752 / 791 / 796 / 797 / 798
 - F5R 700 / 701 / 740
 - J7R 732 / 733 / 734 / 735 / 768
 - F7R 710 / 714
 - J7T 600 / 760 / 761 / 762 / 766 / 772 / 780 / 782
 - N7Q 704 / 710 / 711
 - N7U 700 / 701
 - K4J 700 / 710 / 711 / 712 / 713 / 714 / 715 / 730 / 732 / 740 / 750 / 770 / 780
 - K4M 700 / 701 / 704 / 706 / 707 / 708 / 709 / 710 / 711 / 712 / 714 / 716 / 718 / 720 / 724 / 730 / 732 / 734 / 736 / 740 / 742 / 743 / 744 / 745 / 746 / 748 / 750 / 752 / 753 / 754 / 760 / 761 / 762 / 764 / 765 / 766 / 768 / 776 / 782 / 788 / 790 / 791 / 794 / 800 / 801 / 802 / 804 / 812 / 813 / 830
 - K9K 700 / 702 / 704 / 706 / 710 / 712 / 714 / 716 / 718 / 722 / 724 / 728 / 729 / 732 / 734 / 740 / 750 / 752 / 760 / 762 / 764 / 766 / 768 / 802 / 804 / 806
 - F9Q 610 / 650 / 664 / 670 / 674 / 71 / 716 / 717 / 718 / 720 / 722 / 730 / 731 / 732 / 733 / 734 / 736 / 738 / 740 / 744 / 748 / 750 / 752 / 754 / 758 / 759 / 760 / 768 / 762 / 770 / 772 / 774 / 780 / 782 / 784 / 786 / 788 / 790 / 796 / 800 / 803 / 804 / 808 / 812 / 816 / 818 / 820
 - G9T 600 / 605 / 700 / 702 / 703 / 706 / 707 / 710 / 712 / 720 / 722 / 742 / 743 / 750
 - G9U 720 / 724 / 726 / 730 / 750 / 754
 - F8M 736 / 760
 - F8Q 600 / 610 / 606 / 620 / 622 / 624 / 630 / 632 / 640 / 644 / 646 / 648 / 662 / 672 / 678 / 680 / 682 / 684 / 692 / 696 / 706 / 714 / 720 / 722 / 730 / 732 / 740 / 742 / 744 / 764 / 768 / 706 / 776 / 784 / 786 / 788
 - J8S 620 / 621 / 622 / 758 / 760 / 776 / 778
 - G8T 714 / 716 / 740 / 752 / 760 / 790 / 792 / 794
 - S8U 720 / 722 / 730 / 731 / 742 / 748 / 750 / 752 / 770 / 772 / 780 / 782
 - S9U 700 / 702 / 704 / 714 / 740
 - S9W 700 / 702 / 206 / 208 / 212
 - E5F, E6J, K7M, F4P/F4R, F1N, F2N, F3N, F2R, F3P, F4P, F3R, J5T, J6R, J7R
- comprende:
 - utensile di bloccaggio dell'albero a camme, per uso come OEM MOT 1496, MOT 1750, MOT 1337, MOT 1534, KM-6205, MOT 1537, KM-6204
 - utensile di regolazione dell'ingranaggio dell'albero a camme, per uso come OEM MOT 1490-01
 - perni di bloccaggio dell'albero motore, per uso come OEM MOT 1054, KM-6031, KV113 B0280, MOT 1489, KV113, B0130, MOT 1340, MOT 910, MOT 1318, MOT 1489, MOT 1337, MOT 1536, KM-6203, MOT 1054
 - strumenti di tensionamento, per uso come OEM MOT 1348, MOT 1312, MOT 1384, MOT 1135-01, MOT 1543, KM-6234, KV113 B0360, MOT 1386
 - vite M6 x 45 mm
 - vite M8 x 80 mm
 - perni di bloccaggio della pompa di iniezione ad alta pressione, per uso come OEM MOT 1538, MOT 1200-01



NEW

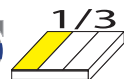

PRO+

BGS
articolo

DESCRIZIONE

Euro

BGS 9738

**SET MESSA IN FASE
PER FORD 2.5, VOLVO
1.6 - 2.5 & 2.4D**

347,50

CARATTERISTICHE

- per impostare la fasatura dell'albero a camme e dell'albero motore quando si sostituisce la garnizione dei cilindri
- per:
 - Ford:
 - Focus 2.5 RS / ST, Mondeo 2.5, S-Max 2.5, Galaxy 2.5 ST (2005-)
 - codici motore: 2.5 Turbo (Euro 4), HUBA / HUWA / HYDA / JZDA
 - Volvo
 - C30 (06-10), C70 (98-10), S40 (96-10), S60 (00-09), S70 (97-07), S80 (98-06), V40 (96-10), V50 (04-10), V70 (97-07), XC70 (02-07), XC90 (02-10)
 - codici motore: 1.6 (B4164S), 1.8 (B4184S), 1.9T (B4194T), 2.0 (B4204S / B4204T), 2.0T (B5204T3 / B5204T4 / B5204T5), 2.3 (B5234FS), 2.3T (B5234T3 / B5234T7 / B5234T9), 2.4 (B5244S / B5244S2 / B5244S4 / B5244S5 / B5244S7), 2.4T (B5244T / B5244T3 / B5244T4 / B5244T5 / B5244T7), 2.5R (B5254FS), 2.4D (D5244T9 / D5244T8 / D5244T13)
- comprende:
 - utensile di bloccaggio puleggia albero motore, per uso come OEM 999 5433 / 303-1179
 - utensile di allineamento albero a camme, per uso come OEM 303-1178
 - utensile di allineamento albero motore, per uso come OEM 303-1182
 - supporto albero a camme, per uso come OEM 303-1183



VOLKSWAGEN

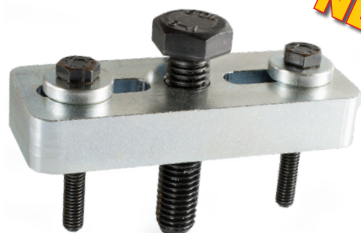

NEW

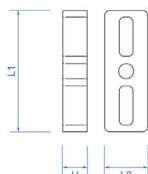

FEARMEC
articolo

DESCRIZIONE

Euro

FM 0280

**ESTRATTORE
UNIVERSALE PULEGGIA
POMPA INIEZIONE**

69,00

CARATTERISTICHE

- estrattore universale per la puleggia della pompa iniezione carburante in bachelite
- adatto su Fiat, Ford, Volkswagen, Citroën, Peugeot e Subaru
- utilizzabile anche per estrarre volanti e pulegge dell'albero a camme di Ford e Mazda
- in dotazione 3 coppie di viti per serrare l'estrattore alla puleggia (M6x1.0x49mm; M7x1.0x75mm; M8x1.25x76mm)
- dimensioni:
h: 15 mm ; L1: 90 mm ; L2: 35 mm



PRO +

BGS
articolo

DESCRIZIONE

Euro

BGS 8954

**SET 6 PEZZI, UTENSILI
PER REGOLAZIONE E
MONTAGGIO O-RING
PER UNITA'
POMPA-UGELLO, PER
VAG**

89,00

CARATTERISTICHE

- consente un posizionamento preciso del gruppo pompa/ugello e un'installazione senza danni degli O-ring
- un gruppo pompa/ugello non installato correttamente comporta un rischio di danni alla testata e alla pompa stessa
- per i seguenti gruppi pompa/ugello VAG su motori:
 - 5 & 10 cilindri VW Phaeton, Touareg dal 2003, T5 dal 2004, ecc...
 - 4 cilindri VW Golf, Touareg, Audi A3 dal 2004, ecc...
- comprende:
 - calibro di regolazione, in acciaio, da usare come OEM T10210
 - boccola di montaggio, in ottone, da usare come OEM T10056/1
 - boccola di montaggio, in ottone, da usare come OEM T10056/2
 - boccola di montaggio, in ottone, da usare come OEM T10056/3
 - boccola di montaggio, in ottone, da usare come OEM T10164/1
 - boccola di montaggio, in ottone, da usare come OEM T10164/2



PRO +

BGS
articolo

DESCRIZIONE

Euro

BGS 8883

**UTENSILE PER
BLOCCAGGIO ALBERO
A CAMME PER VAG W8
E W12**

56,61

CARATTERISTICHE

- per allineare gli alberi a camme
- per V6 R32 3.2L FSI W8 e 6.0L W12
- comprende 2 righelli di allineamento, da utilizzare come OEM T10068 & T10068A



PRO +

BGS
articolo

DESCRIZIONE

Euro

BGS 68341

**INDICATORI DI
SETTAGGIO PER UNITA'
POMPA-UGELLO
IN MOTORI A 3 E 4
CILINDRI, PER VAG**

193,75

CARATTERISTICHE

- per la regolazione delle unità pompa-ugello
- idonei per motori a 3 e 4 cilindri e per unità pompa-ugello con dado elettrovalvola vecchio e nuovo

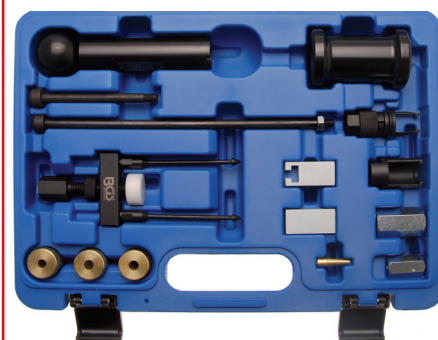

PRO +

BGS
articolo

DESCRIZIONE

Euro

BGS 68345

**KIT DI MONTAGGIO
E SMONTAGGIO
INIETTORI FSI**

246,25

CARATTERISTICHE

- idoneo per VW, AUDI, SEAT, SKODA, con motori a iniezione diretta e motori con unità pompa - iniettore
- da utilizzare come kit OEM T10133 + T10163
- comprende:
 - estrattore per smontaggio iniettori FSI, utilizzo come T10133/1
 - pinza estrattore per smontaggio iniettori FSI, utilizzo come T10133/2
 - martello a massa battente, utilizzo come T10133/3
 - cono per montaggio degli anelli camera di combustione da usare come T10133/53
 - 3 attrezzi di calibrazione per montaggio degli anelli camera di combustione da usare come T10133/6, T10133/7, T10133/8
 - perno integrato per montaggio iniettori FSI, utilizzo come T10133 / 9
 - estrattore per smontaggio unità pompa - iniettore







BGS articolo	DESCRIZIONE	Euro
BGS 62640	SET BLOCCAGGIO PULEGGIA CINGHIA DI TRASMISSIONE ALBERO MOTORE DA 3 PEZZI	24,75

CARATTERISTICHE

- per TDI VAG da 2.0 litri e 1,9L con ruota albero motore ovale da usare come OEM T10100
- comprende:
 - utensile di bloccaggio albero motore da usare come OEM T10100
 - dado di bloccaggio per pompa da usare come OEM 3359
 - piastra di bloccaggio per puleggia di rinvio da usare come OEM T10008







BGS articolo	DESCRIZIONE	Euro
BGS 62642	ATTEZZO DI BLOCCAGGIO PULEGGIA CINGHIA DI TRASMISSIONE ALBERO MOTORE	16,70

CARATTERISTICHE

- per VAG 2.0 L TDI e alcuni 1,9 L con ruota albero motore ovale (utilizzo come VAG OEM T10100)







BGS articolo	DESCRIZIONE	Euro
BGS 62643	UTENSILE BLOCCAGGIO PULEGGIA CINGHIA DI TRASMISSIONE	16,70

CARATTERISTICHE

- per motori VAG 1.2 - 1.4 - 1.9 l TDI con ruota albero motore tonda da usare come OEM T10050







BGS articolo	DESCRIZIONE	Euro
BGS 62641	SET 3 PEZZI ATTREZZI DI BLOCCAGGIO PULEGGIA CINGHIA DI TRASMISSIONE ALBERO MOTORE	24,99

CARATTERISTICHE

- per motori VAG 1.2 - 1.4 - 1.9 l TDI con ruota albero motore tonda
- comprende:
 - attrezzo di bloccaggio albero motore da usare come OEM T10050
 - perno di bloccaggio per pompa da usare come OEM 3359
 - piastra di bloccaggio per ruota di rinvio da usare come OEM T10008







BGS articolo	DESCRIZIONE	Euro
BGS 8140	SET MESSA IN FASE PER VAG	180,70

CARATTERISTICHE

- ideoneo per le seguenti motorizzazioni VAG:
 - pompa/ugello 1,9 L / 2,0 L TDI
 - 1.9 L TDI (diesel tradizionale)
 - 2.5 L V6 TDI (non benzina)
 - 3.3L V8 TDI (non benzina)
 - motore 1,2 L 3 cilindri e 1,4 L / 1,6 L a benzina
- contiene utensili di regolazione quali:
 - utensili di bloccaggio albero a camme
 - utensili di bloccaggio iniezione
 - utensili di bloccaggio albero motore
 - bussola iniettore da 22 mm
- per uso come OEM:
 - Audi: T10123 | T10120 | 3458 | 3418 | 2065A | 3366 | T10098 | T10121 | 3242 | T10050 | T10100 | T10060A | T10020 | T10008 | T40011 | 3359 | 2064 | 3369 | T10016 | T10264 | T10265
 - Seat: T10123 | T10120 | 3458 | 3418 | 2065A | 3366 | T10098 | T10121 | 3242 | T10050 | T10100 | T10060A | T10020 | T10008 | T40011 | 3359 | 2064 | 3369 | T10016 | T10264 | T10265
 - Skoda: T10123 | T10120 | 3458 | 3418 | 2065A | 3366 | T10098 | T10121 | 3242 | T10050 | T10100 | T10060A | T10020 | T10008 | T40011 | 3359 | 2064 | 3369 | T10016 | T10264 | T10265
 - Volkswagen: T10123 | T10120 | 3458 | 3418 | 2065A | 3366 | T10098 | T10121 | 3242 | T10050 | T10100 | T10060A | T10020 | T10008 | T40011 | 3359 | 2064 | 3369 | T10016 | T10264 | T10265



BGS articolo	DESCRIZIONE	Euro
BGS 8261	SET MESSA IN FASE MOTORE VW/AUDI	174,75

CARATTERISTICHE

- idoneo per motori turbo FSI da 1.8 L e 1.6L
- controsupporto albero motore simile a OEM 3036
- attrezzo impostazione albero a camme analogo a OEM T10171
- controsupporto per ruota dentata catena di trasmissione, smorzatore vibrazioni analogo a OEM T10172
- adattatori per controsupporto analoghi a OEM T10172
- supporto per regolatore catena per montaggio e smontaggio del regolatore catena analogo a OEM T20018 / 3366
- per i seguenti modelli di autovetture
Audi: A3 1.8 Turbo (AGN AGU AJQ APG APP AQA ARX ARY ARZ AUM AUQ) 1996-2003; A3 1.6FSI (BAG) 2003-2006; S3 1.8 Turbo (AMK APY BAM) 1996; A4 1.8 Turbo (ADR AEB AJL AJP ANB APU AVJ AWT) 1994-2006; A6 1.8 Turbo (ADR AEB AJL AJP ANB APU AVJ AWT) 1994-2006; Cabriolet 1.8 (ADR) 1997-2000; TT 1.8 Turbo (AJQ APP APX AUM AUQ BAM) 1998-2006.
Volkswagen: Beetle 1.8 Turbo (AVC) 1999-2006; Touran 1.6 FSI (BAG BLP) 2003-2007; Golf 1.8 Turbo (AGN AGU AQA ARZ AUM AUQ) 1997-2005; Bora 1.8 Turbo (AGN AGU AQA ARZ AUM AUQ) 1997-2005; Passat 1.8 Turbo (ADR AEB ANB APT APU ARG AWT) 1996-2005.
Seat: Sharan 1.8 Turbo (AJH AWC) 1997-2007; Ibiza 1.8 Turbo (AQX AYP) 1999-2002; Cordoba 1.8 Turbo (AQX AYP) 1999-2002; Leon 1.8 Turbo (AJQ AQN APG APP APT ARYAUQ) 1999-2005; Toledo Turbo (AQN APG APT ARY AUQ) 1999-2005; Alhambra 1.8 Turbo (AJW AWC) 1997-2007
Skoda: Octavia 1.8 FSI Turbo (AGN AGU ARX ARZ AUM) 1996-2005; Octavia 1.8 Turbo 20V RS (AUQ) 2000-2006; Oktavia 1.6 FSI (BLF) 2004-2007



BGS 62625-1



BGS articolo	DESCRIZIONE	Euro
BGS 62625	SET 4 PEZZI MESSA IN FASE MOTORI VAG	116,03

CARATTERISTICHE

- per controllare e regolare messa in fase dell'albero a camme
- necessario per la sostituzione della catena di distribuzione
- idoneo per motori VAG FSI e TFSI 1.4L e 1.6L
- contiene:
 - utensile di bloccaggio albero a camme, da usare come OEM T10171
 - utensile per calibro di registrazione, da usare come OEM T10170
 - utensile di bloccaggio albero motore, da usare come OEM T10340
 - utensile di bloccaggio tensionatore, da usare come OEM T4001
- idoneo per:
 - Audi: A3 (03-10)
 - Seat: Ibiza, Leon, Altea
 - Skoda: Octavia (04-09), Fabia (07-09), Superb (09-10), Roomster (06-09)
 - VW: Golf (03-09), Golf Plus (05-09), Jetta (06-09), Passat (05-09), Polo (02-08), Scirocco (09-10), Tiguan (07-09), Touran (03-09), Eos (06-09)
 - codici motore: AXU, BLG, BAG, BMY, BKG, BMK, BLF, CAVA, BLN, CAVB, BLP, CAVC, CAVE, CAVF, CAVD, CAXA, CAXC, CDGA, BTS

RICAMBI

BGS articolo	DESCRIZIONE	Euro
BGS 62625-1	UTENSILE BLOCCAGGIO ALBERO MOTORE	13,01



BGS articolo	DESCRIZIONE	Euro
BGS 8216	SET 5 PEZZI MESSA IN FASE MOTORI DIESEL VW	70,13

CARATTERISTICHE

- per codici motore AAB, AJA, BJJ, BJK, BJL, BJM
- per VW Transponder 2.4 D ('95-'03), Crafter 2.5 TDI ('06-'09) e modelli LT
- da usare come OEM T10025 - 2065A - 2064

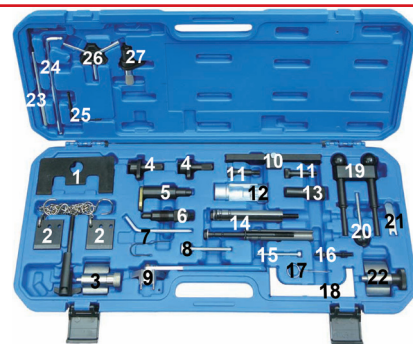

BGS articolo	DESCRIZIONE	Euro
BGS 8155	SET MESSA IN FASE PER VAG	287,50

CARATTERISTICHE

- per i seguenti motori:
 - 1.9/2.0 lt. unità di azionamento dell'iniettore
 - 1.9 lt. TDI (diesel normale)
 - 2.5 lt. V6-TDI (no benzina)
 - 3.3 lt. V8-TDI (no benzina)
 - 1.2 lt. 3-cilindri e 1.4/1.6 lt. motori a benzina
- comprende strumenti di regolazione, quali:
 - calibro per albero a camme (ad es. per VW 1.9 l. TDI)
 - utensile di bloccaggio per cinghia dentata (ad es. per VW / Skoda 1.9 l / 2.0 l TDI pompa/ugello)
 - utensile di bloccaggio albero a camme (ad es. per VW/Audi 2.5 l V6 TDI)
 - chiave tenditore regolabile (universale per VW/Audi)
 - perno di bloccaggio della pompa di iniezione (ad es. per VW / Audi / Seat / Skoda)
 - piastra di montaggio per tenditore cinghia di distribuzione (VW / Skoda 4 cil. TDI pompa/ugello)
 - bussola aperta 22 mm per iniettori diesel
 - utensili di regolazione albero a camme, da usare come OEM T10123, T10120, 3458, 3418, 2065A, 3366, T10098 / 3418
 - utensili di regolazione albero motore, da usare come OEM T10121, 3242, T10050, T10100
 - tenditore puleggia perni di bloccaggio, da usare come OEM T10060A, T10020, T10008, T40011
 - utensili di bloccaggio della pompa di iniezione, da usare come OEM 3359, 2064

RICAMBI

BGS articolo	DESCRIZIONE	Euro
BGS 8155-01	ATTREZZO DI ALLINEAMENTO ALBERO A CAMME VAG	16,07
BGS 8155-1	RICAMBIO NR. 1	30,47
BGS 8155-2	RICAMBIO NR. 2	20,27
BGS 8155-6	RICAMBIO NR. 6	8,67
BGS 8155-8	RICAMBIO NR. 8	5,10
BGS 8155-12	RICAMBIO NR. 12	22,44
BGS 8155-15	RICAMBIO NR. 15	2,25
BGS 8155-16	RICAMBIO NR. 16	1,40
BGS 8155-17	RICAMBIO NR. 17	1,28
BGS 8155-18	RICAMBIO NR. 18	5,10
BGS 8155-19	RICAMBIO NR. 19	30,50
BGS 8155-20	RICAMBIO NR. 20	7,00
BGS 8155-23	RICAMBIO NR. 23	11,22
BGS 8155-25	RICAMBIO NR. 25	2,30
BGS 8155-26	RICAMBIO NR. 26	11,22
BGS 8155-LEER	CASSETTA VUOTA	31,88

PRO +

BGS articolo	DESCRIZIONE	Euro
BGS 8155-1	UTENSILI MESSA IN FASE PER MOTORI VW DA 1.2 L	30,47

CARATTERISTICHE

- 2 pezzi
- ricambio per BGS 8153 / BGS 8155
- da usare come OEM T10123

PRO +

BGS articolo	DESCRIZIONE	Euro
BGS 8155-2	UTENSILE MESSA IN FASE PER MOTORI VW DA 1.2 L	20,27

CARATTERISTICHE

- necessario per controllare la messa in fase del motore del motore e per la sostituzione della cinghia dentata
- adatto per motori VAG 3 cilindri con codici motore AMY, BMD, BBM
- da usare come OEM T10120

PRO +
ARTICOLO IN ESAURIMENTO

BGS articolo	DESCRIZIONE	Euro
BGS 8690	UTENSILE PER BLOCCAGGIO ALBERO A CAMME, VAG 5 & 10 CILINDRI	170,00

CARATTERISTICHE

- adatto per VW T5 a partire dal 2004, Touareg e Phaeton a partire dal 2003 con motorizzazioni a 5 e il 10 cilindri
- utensile di bloccaggio per la rimozione e la sostituzione delle ruote albero a camme in 5 e 10 cilindri, da usare come OEM T10199 / OEM T10199 / 1

PRO +

BGS articolo	DESCRIZIONE	Euro
BGS 8443	KIT MESSA IN FASE PER VAG 2.5/4.9D/TDI PD	747,50

CARATTERISTICHE

- per VW T5 del 2004, Touareg e Phaeton del 2003 con motorizzazioni a 5 e 10 cilindri con codici motore AXD, AXE, BAC, BLJ, BLK, BNZ, BPC, BPD, BPE
- utensile per blocco dell'albero a camme per revisione e regolazione, per motori con 5 e 10 cilindri, da utilizzare come OEM T10193
- utensile per blocco dell'albero a camme per revisione e regolazione dei motori con 10 cilindri, da utilizzare come OEM T10194
- morsetto per la rimozione e la sostituzione delle ruote dell'albero a camme dei motori a 5 e 10 cilindri, da utilizzare come OEM T10199
- bussola speciale per la rotazione dell'albero a motore dei motori a 5 cilindri, da utilizzare come OEM T10225
- chiave di bloccaggio dell'albero motore per i motori a 5 cilindri, da utilizzare come OEM T10226
- chiave tensionatrice

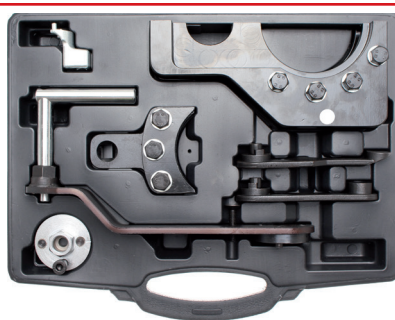

BGS articolo	DESCRIZIONE	Euro
BGS 98443	KIT MESSA IN FASE PER VAG 2.5/4.9D/TDI PD	482,30

CARATTERISTICHE

- per VW T5 del 2004, Touareg e Phaeton del 2003 con motorizzazioni a 5 e 10 cilindri
- utensile per blocco dell'albero a camme per revisione e regolazione, per motori con 5 e 10 cilindri, da utilizzare come OEM T10193
- utensile per blocco dell'albero a camme per revisione e regolazione dei motori con 10 cilindri, da utilizzare come OEM T10194
- morsetto per la rimozione e la sostituzione delle ruote dell'albero a camme dei motori a 5 e 10 cilindri, da utilizzare come OEM T10199
- bussola speciale per la rotazione dell'albero a motore dei motori a 5 cilindri, da utilizzare come OEM T10225
- chiave di bloccaggio dell'albero motore per i motori a 5 cilindri, da utilizzare come OEM T10226
- tenditore

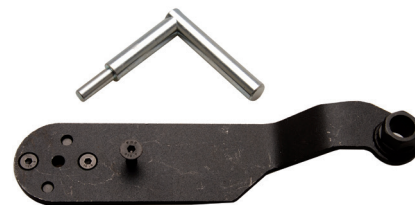
PRO +

BGS articolo	DESCRIZIONE	Euro
BGS 8622	UTENSILE MESSA IN FASE PER VW TOUAREG, PHAETON, ECC...	73,95

CARATTERISTICHE

- utensile di bloccaggio albero motore con l'allineamento mediante perno
- come OEM T10226
- adatto ad esempio per: VW Tourag, Phaeton, ecc



NEW



BGS articolo	DESCRIZIONE	Euro
BGS 9073	ESTRATTORE PER BOBINA DI ACCENSIONE VAG	35,19

CARATTERISTICHE

- per la rimozione delle bobine di accensione montate direttamente sulle candele
- per uso, ad esempio, sui seguenti modelli VAG:
 - VW Golf (a partire dal 2013)
 - Audi A3 (a partire dal 2013)
 - Seat Leon (a partire dal 2013)
 - Skoda Octavia (a partire dal 2013)
- per motori con catena di distribuzione 1.2 - 1.4 - 2.0 FSI



NEW



BGS articolo	DESCRIZIONE	Euro
BGS 9094	ESTRATTORE PER BOBINA D'ACCENSIONE VAG	66,81

CARATTERISTICHE

- per la rimozione di bobine di accensione sui modelli VAG a partire dal 2013
- struttura a stilo per l'inserimento nel foro di montaggio della bobina di accensione
- per motori 4 cilindri 1.2 / 1.4 / 1.8 / 2.0 FSI / TFSI, ad esempio su VW Golf, Audi A3, Seat Leon, Skoda Octavia
- per uso come T10530



NEW



BGS articolo	DESCRIZIONE	Euro
BGS 8984	SET 3 PEZZI, CHIAVI PER SENSORE TEMPERATURA GAS DI SCARICO PER VAG, 19 MM	65,03

CARATTERISTICHE

- per l'installazione e la rimozione dei sensori di temperatura dei gas di scarico
- per uso, ad esempio, sui motori VAG: TFSI 1.8L - 2.0L TFSI - 2.0L FSI - 1.6L CRTdi 2l Common Rail
- dimensioni: 19 mm
- da utilizzarsi come OEM T10395 / 8 ... / 10



NEW



BGS articolo	DESCRIZIONE	Euro
BGS 9064	BUSSELE SPECIALI PER VALVOLA CENTRALE ALBERI A CAMME, PER VAG 1.8/2.0 TFSI/ TSI	27,92

CARATTERISTICHE

- per l'installazione/rimozione di valvole centrali a 4/3 vie dell'albero a camme
- per motori ad iniezione & iniezione diretta con catena di distribuzione 1.8 e 2.0 L 4 cilindri nei seguenti modelli:
 - Audi A3, A4, A5, Q5, TT
 - Seat Altea, Leon, Toledo, Exeo
 - Skoda Octavia II, Superb II, Yeti
 - Volkswagen Eos, Golf, Jetta, Passat, Scirocco, Sharan, Tiguan
- comprende 3 bussole speciali, attacco 3/8":
 - bussola speciale per uso come OEM T10352
 - bussola speciale per uso come OEM T10352-1
 - bussola speciale per uso come OEM T10352-2



NEW



BGS articolo	DESCRIZIONE	Euro
BGS 4159	BUSSOLA SPECIALE PER VAG POLYDRIVE, ATT. 1/2", LUNGHEZZA 54 MM	12,48

CARATTERISTICHE

- bussola speciale per allentare e serrare le viti di regolazione dell'albero a camme su VAG 4 cilindri motori ad iniezione (motori ad iniezione diretta da 2,0 l)
- profilo speciale
- per uso come OEM: T40080
- misura: M10
- lunghezza: 54 mm
- zigrinato
- finitura cromata satinata



NEW



BGS articolo	DESCRIZIONE	Euro
BGS 9603	SET PER SMORZATORE VIBRAZIONI, PER VAG 1.8 & 2.0 TFSI	297,70

CARATTERISTICHE

- previene la torsione del pignone della catena di distribuzione durante la rimozione e l'installazione dello smorzatore di vibrazioni
- per Volkswagen, Audi, Skoda e Seat con motori 1.8 e 2.0L TFSI con trasmissione a catena
- per codici motore 1.8L TFSI: BZB, CDAA, BPU, BYT, CABA, CABB, CDHA, CDHB, CABD, DAJB, CJA, CJSB, CJEB, CJEE, CJED, CYGA, CDAC, CJSC, CGYA, DAJA
- per codici motore per 2.0 TFSI: CAWB, CCZA, CBFA, CCTA, CDNB, CDNC, CDND, CJXA, CJXE, CJXH, CHHB, CHHA, CULA, CFKA, DEDA, CHJA, CAWA, CCZC, CCZD, CPSA, CJK, CJKB, CESA, CETA, CFPA, CNCD, CPLA, CYRB, CYRC, CNCE, CYNB, CYP, CULB, CULC, CNCB, CWZA, CJXF, CJXC, CJXB, CJXG, CHHC, CCZB
- comprende:
 - utensile di tenuta smorzatore vibrazioni, per uso come OEM T10531 / 1
 - bullone per puleggia albero motore, per uso come OEM T10531 / 2
 - dado per utensile di tenuta smorzatore vibrazioni, per uso come OEM T10531 / 3
 - adattatore per utensile di tenuta smorzatore vibrazioni, per uso come OEM T10531 / 4



PRO+

BGS articolo	DESCRIZIONE	Euro
BGS 8769	UTENSILE DI BLOCCAGGIO ALBERO MOTORE PER VW TOUAREG / PHAETON 2003	141,25

CARATTERISTICHE

- idoneo per VW Touareg 2003>, Phaeton 2003> con motore diesel a 10 cilindri
- utensile, per il bloccaggio dell'albero motore durante la regolazione della messa in fase, da utilizzare come OEM T10195
- perni di regolazione, per il montaggio del modulo di controllo motore (cassetta ruote) da utilizzare come OEM T10200
- set supplementare per BGS 8443



PRO+

BGS articolo	DESCRIZIONE	Euro
BGS 8275	SET MESSA IN FASE PER AUDI + VW V6/V8 TDI	26,78

CARATTERISTICHE

- per il bloccaggio di albero motore e albero a camme durante lavori alla trasmissione del motore, ad es. sostituzione della cinghia dentata, smontaggio della testata cilindri, ecc.
- idoneo per:
 - VW Passat 2.5 V6 TDI
 - Audi A4 2.5 V6 TDI
 - Audi A6 2.5 V6 TDI
 - Audi A8 2.5 V6 TDI
 - Skoda Superb 2.5 V6 TDI

codice motore: AFB, AKN, AKE, AYM, BAU, BCZ, BDG, BDH, BFC

- il perno di bloccaggio può essere usato come OEM 3242 per posizionare l'albero motore nel punto morto superiore
- le piastre di bloccaggio possono essere usate come OEM 3458 per bloccare l'albero a camme in posizione di montaggio
- perno di bloccaggio albero motore disponibile anche singolarmente codice BGS 8155-6

RICAMBI

BGS articolo	DESCRIZIONE	Euro
BGS 8155-6	PERNO DI BLOCCAGGIO DI RICAMBIO, DA BGS 8155 & BGS 8275	8,67



PRO+

BGS articolo	DESCRIZIONE	Euro
BGS 8882	SET 4 PEZZI, MESSA IN FASE MOTORI VAG 1.2 TFSI	42,84

CARATTERISTICHE

- per la messa in fase ad esempio durante la sostituzione della catena di distribuzione, delle guarnizioni della testata, etc...
- per VAG 1.2 TFSI con codice motore CBZA, CBZB, CBZC
- Audi: A1 e A3
- VW: New Beetle, Caddy, Golf, Jetta, Polo, Touran
- Skoda: Fabia, Fabia Combi, Rapid, Oktavia, Rommster, Yeti
- Seat: Altea, Ibiza, Leon, Toledo
- comprende:
 - utensili di bloccaggio albero motore come OEM T10340
 - utensile di bloccaggio albero a camme come OEM T10414
 - perno di guida come OEM T10341



PRO+

BGS articolo	DESCRIZIONE	Euro
BGS 8158	SET MESSA IN FASE MOTORE PER VW POLO, LUPO	75,23

CARATTERISTICHE

- per motori a 3 cilindri da 1.2 L
- comprende:
 - utensile di bloccaggio albero a camme, da usare come OEM T10123
 - utensile di bloccaggio albero a camme, da usare come OEM T10120
 - utensile di bloccaggio albero motore, da usare come OEM T10121
- Volkswagen:
 - Polo 1.2 L, 6V, 3 codice motore: AWY, BMD, BBM
 - Polo 1.2 L, 12V, 3 codice motore: AZQ, BME, BZG, CGPA, CGPB
- Skoda:
 - Fabia 1.2 L, 6V, 3 codice motore: AWY, BMD
 - Fabia 1.2 L, 12V, 3 codice motore: AZQ, BME, BZG, CEVA, CGPA, CGPB
 - Rapid 1.2 L, 12V, 3 codice motore: CGPC
 - Roomster 1.2 L, 12V, 3 codice motore: BME, BZG, CGPA
 - Praktik Rapid 1.2 L, 12V, 3 codice motore: BZG, CGPA
- Seat:
 - Ibiza 1.2 L, 12V, 3 codice motore: AZQ, BME, BXV, BZG, CGPA, CGPB
 - Cordoba 1.2 L, 12V, 3 codici motore: AZQ, BME, BXV



PRO+

BGS articolo	DESCRIZIONE	Euro
BGS 8522	BARRA DI BLOCCAGGIO ALBERO A CAMME, REGOLABILE PER 12 E 30 VALVOLE	187,38

CARATTERISTICHE

- ampia gamma di applicazioni grazie alla regolazione, utilizzabile come OEM 3391 o OEM 3243
- bullone di bloccaggio albero motore da utilizzare come OEM 3242
- necessario per il cambio della cinghia dentata sulla Audi e VW con seguenti motorizzazioni:
 - AUDI: A4 2.4 2.8 1997-2002, A6 2.4 1997-2002, A6 2.8 1997-2002, A8 2.8 1997-2002, S4 2.7 Turbo 1997-2001 resp.
 - Volkswagen con motori ACK, ALG, APR, AQD: Passat 2.4 1996-2002, Passat 2.8 30v 1996-2001
 - motori due valvole V6 su Audi 80, 90, A4, A6 1994-1997 ABC, AFC
- permette di evitare la distorsione dell'albero a camme durante il montaggio della cinghia dentata
- consente un facile e preciso assemblaggio della cinghia dentata



PRO +

BGS
articolo

DESCRIZIONE

Euro

BGS 8232

**UTENSILE DI
BLOCCAGGIO ALBERI A
CAMME PER AUDI E VW**

66,17

CARATTERISTICHE

- necessario per la sostituzione della cinghia dentata su Audi e VW con le seguenti motorizzazioni:
AUDI A4 2.4 2.8 1997-2002, A6 2.4 1997-2002, A6 2.8 1997-2002
A8 2.8 1997-2002, S4 2.7 Turbo 1997-2001 risp.
Volkswagen con motori ACK, ALG, APR, AQD come
Passat 2.4 1996-2002, Passat 2.8 30v 1996-2001
- previene la distorsione dell'albero a camme durante il montaggio della cinghia dentata
- consente un montaggio semplice e preciso della cinghia



PRO +

BGS
articolo

DESCRIZIONE

Euro

BGS 8234

**UTENSILE DI
BLOCCAGGIO ALBERI A
CAMME PER AUDI E VW**

66,17

CARATTERISTICHE

- necessario per la sostituzione della cinghia dentata su Audi e VW con le seguenti motorizzazioni: motori V8 da 3,3L a 4,2L a 5 valvole
- Audi A6, A8 con codici motore AKB, AUX, AYS, ARS, ART, AWN, BBD, BCY, BFM 1998-2003
- VW Touareg e Phaeton
- previene la distorsione dell'albero a camme durante il montaggio della cinghia dentata
- consente un montaggio semplice e preciso della cinghia
- da usare come T40005



PRO +

BGS
articolo

DESCRIZIONE

Euro

BGS 8565

**BUSSOLE PER ALBERI
A CAMME,
VEICOLI VAG
1.8/2.8 TSFI**

25,25

CARATTERISTICHE

- bussole speciali per alberi a camme, VAG 1,8 / 2,8 TSFI
- per la rimozione e l'installazione di valvole centrali a 4/3 vie sulla regolazione a camme
- per VW Passat, Audi A3, A4, A5, Q5 1.8l e motori 2.0 litri di cilindrata, con trasmissione a catena
- come OEM T10352 / T10352/1



PRO +

BGS
articolo

DESCRIZIONE

Euro

BGS 8233

**UTENSILE DI
BLOCCAGGIO ALBERI A
CAMME PER
AUDI E VW**

76,37

CARATTERISTICHE

- necessario per la sostituzione della cinghia dentata su Audi e VW con le seguenti motorizzazioni: motore V6 a 2 valvole Audi 80, 90, A4, A6 1994-97
Motore ABC, AFC
- previene la distorsione dell'albero a camme durante il montaggio della cinghia dentata
- consente un montaggio semplice e preciso della cinghia



PRO +

BGS
articolo

DESCRIZIONE

Euro

BGS 8122

**GUIDA 170 MM
PER ALBERO
A CAMME VW**

16,32

CARATTERISTICHE

- per VW + Audi
- codici motore AAA-ABV-AES-AGZ-AMY-AZX



PRO +

BGS
articolo

DESCRIZIONE

Euro

BGS 8279

**STRUMENTO MESSA
IN FASE MOTORI VAG
A 5 E 10 CILINDRI**

90,53

CARATTERISTICHE

- idoneo per VW modelli Phaeton e Touareg fino al 2003, Transporter fino al 2004 con motori diesel da 5 e 10 cilindri
- utilizzare come VW OEM T10193 / T10194
- per la regolazione dell'albero a camme durante il controllo e la riparazione del motore
- non vi è torsione degli alberi a camme



PRO +

BGS
articolo

DESCRIZIONE

Euro

BGS 8940

**UTENSILE DI
BLOCCAGGIO PER
PIGNONE ALBERO A
CAMME, PER 1.8/2.0
TSFI VW**

137,00

CARATTERISTICHE

- per bloccare l'albero a camme di aspirazione e scarico quando si allentano le viti centrali



PRO +

BGS
articolo

DESCRIZIONE

Euro

BGS 8871

**UTENSILE MONTAGGIO
ALBERO A CAMME
PER MOTORI VAG 6 & 8
CILINDRI TDI**

173,75

CARATTERISTICHE

- per il posizionamento dell'albero a camme nella testata
- per i seguenti modelli VAG:
- VW: Tiguan 2008 / Passat CC 2009 / Touareg 2003 Phaeton 2003
- Audi: A3 2004 / A4 2001 / A4 2008 / A5 2008 Q5 2008 / A6 2005 / Q7 2007 / A8 2003
- motori 6 cilindri TDI Common Rail 2.7 & 3.0 con 4 valvole
- motori 8 cilindri TDI Common Rail 4.0-4 valvole
- per uso come OEM VAG T40095



NEW

BGS articolo	DESCRIZIONE	Euro
BGS 8249	UTENSILE SPECIALE DI ROTAZIONE ALBERO MOTORE PER MOTORI VAG A 5 CILINDRI	23,72

CARATTERISTICHE

- necessario per la regolazione dell'albero motore e utilizzabile come leva
- idoneo per tutti i motori diesel da 5 cilindri, ad es. VW Touareg del 2003 e Transporter del 2004
- la vite di fissaggio consente un agevole montaggio sull'albero motore
- utilizzo come OEM VAG T10225



NEW

BGS articolo	DESCRIZIONE	Euro
BGS 8334	UTENSILE PER IL MONTAGGIO DELL'ANELLO DI TENUTA DELL'ALBERO A GOMITI PER VAG 1.4 & 1.6 L 16 V	278,75

CARATTERISTICHE

- per il l'installazione dell'anello di tenuta radiale dal lato della trasmissione
- l'installazione dell'anello di tenuta senza questo utensile può causare perdite, danni al nuovo anello di tenuta e malfunzionamenti del motore
- per modelli VAG con motori 1.4 e 1.6 L 16V
- per i seguenti veicoli:
 - Seat Arosa, Ibiza, Cordoba, Leon, Toledo, Inca
 - Skoda Facia, Octavia, Roomster
 - VW Lupo, Polo, Golf, Bora, Beetle, Caddy
- per uso come OEM T10017



NEW

BGS articolo	DESCRIZIONE	Euro
BGS 8977	UTENSILE DI BLOCCAGGIO PIGNONE ALBERO A CAMME PER VAG 1.0	13,01

CARATTERISTICHE

- per bloccare l'albero a camme in posizione di regolazione
- necessario per il controllo e la regolazione della messa in fase del motore
- per:
 - Seat Mii 1.0 (3 cilindri)
 - Skoda Citigo 1.0 (3 cilindri)
 - Volkswagen Up 1.0 (3 cilindri)
- per codici motore: Chya, CHYB, CPGA
- da utilizzarsi come OEM T10476



NEW

BGS articolo	DESCRIZIONE	Euro
BGS 9272	UTENSILE TENDITORE PER CATENA DI DISTRIBUZIONE PER VAG 1.8 & 2.0 TFSI	103,28

CARATTERISTICHE

- per spingere indietro il tensionatore senza rimuovere la copertura anteriore del motore
- necessario quando occorre sostituire la catena di distribuzione
- per i seguenti motori TFSI / modelli (a partire dal 2007):
 - Audi A3, A3 Cabrio, TT, Q3
 - Seat Alhambra, Altea Free Track, Exeo, Leon FR, Toledo
 - Skoda Octavia II, Superb III (3T), Yeti
 - Volkswagen Eos, Golf VII, Passat (B6), Passat CC, Passat Variant, Sharan, Beetle, Scirocco, Tiguan
- codici motore (motori 1.8 L): CDAA, CDHA, CDHB, CJEB, CDAB, CGYA
- codici motore (motori 2.0 L): CCZA, CDNB, CDNC, CFKA, CCZC, CPSA, CESA, CETA, CCZB, CDND, CCZD
- per uso come OEM T40243



NEW

BGS articolo	DESCRIZIONE	Euro
BGS 9307	SET UNIVERSALE PER BLOCCAGGIO PIGNONE ALBERO A CAMME	167,25

CARATTERISTICHE

- per bloccare le ruote dentate dell'albero a camme al momento della sostituzione della cinghia dentata
- per motori con 1, 2 o 4 alberi a camme (motori a V), adatto anche per il bloccaggio tra pignone dell'albero a camme e la ruote dentate della pompa iniezione diesel su alcuni motori diesel
- universale, ad esempio per: Audi, Alfa Romeo, Chrysler, Citroen, Ford, Honda, Hyundai, Isuzu, Land Rover, Lexus, Mazda, Mitsubishi, Peugeot, Renault, MG, Seat, Skoda, Subaru, Toyota, Opel, Volkswagen, Volvo
- comprende:
 - utensile doppio di bloccaggio albero a camme con il braccetto di congiunzione e lungo e corto
 - utensile singolo di bloccaggio albero a camme con vite di bloccaggio lunga e corta
- **dimensioni:** (lunghezza x profondità x altezza) **190 x 410 x 30 mm**



BGS articolo	DESCRIZIONE	Euro
BGS 66701	CHIAVE PER CONTROSPORTO PULEGGIA CINGHIA, VW 1.6 L	94,22

CARATTERISTICHE

- idonea per: VW Lupo, Polo, New Beetle, Golf, Bora Caddy (codici motore ARC, ATN, AUS, AVY, AZD, BCB)
- lunghezza: 770 mm



AUTOMOTIVE MESSA IN FASE

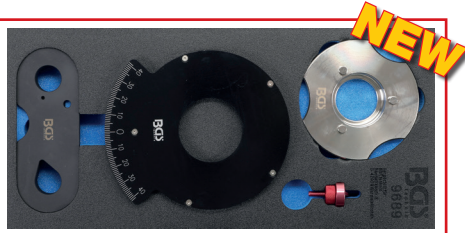

NEW



1/3

PRO +

BGS articolo	DESCRIZIONE	Euro
BGS 9689	SET 4 PEZZI, PER IL CONTROLLO DELLA CATENA DI DISTRIBUZIONE PER VAG 1.2 / 1.4 TFSi	323,75

CARATTERISTICHE

- per il controllo dell'allungamento della catena di distribuzione su VAG 1.2 e 1.4L TFSi motori
- permette di prevenire costose riparazioni saltando la catena di distribuzione adatto
- per:
 - Audi: A1 (12-15), A1 Sportback (12-15), A3 (13-15), A3 (13-15), A3 Sportback (12-15)
 - Seat: Ibiza (12-17), Leon (12-15), Toledo (12-17)
 - Skoda: Fabia II (10-15), Fabia III (14-17), Ottavia II (10-13), Ottavia III (10-15), Praktik (10-15), Roomster (10-15), Rapid (15-17)
 - Volkswagen: Golf VI e VII (08-15), Golf VII Kombi (08-17), Jetta (12-17), Polo (12-17), Sportsvan (14-17)
- comprende:
 - set di strumenti di prova della catena di distribuzione, per uso come OEM T10550
- composto dai seguenti strumenti:
 - fermo albero a camme, per uso come OEM T10550 / 1
 - puntatore, per uso come OEM T10550 / 2
 - calibro di misurazione con piastra puleggia albero motore, per uso come OEM T10550 / 3



NEW



BGS articolo	DESCRIZIONE	Euro
BGS 9319	UTENSILI PER INSTALLAZIONE ALBERO A CAMME PER VAG & PORSCHE	1196,25

CARATTERISTICHE

- per l'installazione di alberi a camme nella posizione corretta
- per l'installazione di alberi a camme nuovi o già esistenti, l'installazione senza questo strumento può causare danni al supporto dell'albero a camme e testata
- per veicoli diesel (TDI CR) dal 2003 Audi, Porsche, Seat, Skoda, Volkswagen, con motori 1.2 - 1.6 - 2.0 - 2.7 - 3.0 - 4.0 - 4.2 Common-Rail
- per codici motore:: ASB, ASE, BKN, BKS, BMK, BNG, BPP, BSG, BTR, BUG, BUN, BVN, CAAA, CAAB, CAAC, CAAD, CAEE, CAGA, CAGB, CAGC, CAHA, CAHB, CAMA, CAMB, CANA, CANB, CANC, CAND, CAPA, CARA, CASA, CASB, CASC, CASD, CATA, CAYA, CAYB, CAYC, CAYD, CAYE, CBAA, CBAB, CBAC, CBBA, CBBB, CBDA, CBD, CBDC, CCF, CCFA, CCFC, CCHA, CCHB, CCLA, CCMA, CCWA, CCWB, CDBA, CDCA, CDSB, CDTA, CDTB, CDUC, CDUD, CDYA, CDYB, CDYC, CEGA, CEXA, CFCA, CFFA, CFFB, CFFD, CFFE, CFGB, CFGC, CFGD, CFHA, CFHB, CFHC, CFHD, CFHE, CFHF, CFJA, CFWA, CGKA, CGKB, CGLA, CGLB, CGLC, CGLD, CGLE, CGQB, CJAA, CJCA, CJCB, CJCC, CJCD, CJGA, CJGC, CJGD, CJMA, CKDA, CKTB, CKTC, CKUB, CKUC, CKVB, CKVC, CLAA, CLAB, CLCA, CLCB, CLJA, CLLA, CLNA, CLZB, CMEA, CMFA, CMFB, CMGB, CMHA, CNEA, CNFA, CNRB, CRCA, CSHA, M05/9D (CAS), M05/9E, M05/9E (CRCA), M05/9E (CRCB)
- comprende:
 - utensile di montaggio, incluse parti pre-assemblate, per uso come OEM T40094
 - morsetto di tenuta albero a camme, per uso come OEM T40095
 - 2 morsetti di allineamento, per uso come OEM T40096 & T40096/1
 - 4 staffe a camme per utensile di montaggio, per uso come OEM T40094/1, T40094/2, T40094/9, T40094/10
 - utensile di bloccaggio per supporto albero a camme, per uso come OEM T40094/11

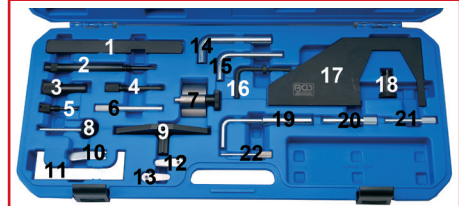

BGS articolo	DESCRIZIONE	Euro
BGS 8156	SET MESSA IN FASE PER FORD	148,75

CARATTERISTICHE

- contiene utili attrezzi per la regolazione dei seguenti elementi:
 - volano
 - albero motore
 - albero a camme / albero pompa
 - albero pompa di iniezione carburante
 - puleggia cinghia
 - tensionamento della cinghia di trasmissione
- comprende indicatore di regolazione per albero a camme, albero motore, albero pompa
- scheda di classificazione completa inclusa
- ad es. per:
 - 1.4 l. + 1.6 l. 16V + 1.7 l. + 1.8 l. 16V + 2.0 l. 16V (anche Zetec)
 - 1.4 l. - 1.6 l. - 1.8 l. e 1.9 l. D/TD/TDCi
- da usare come OEM Ford: 21-162, 21-162B, 303-367, 303-376, 23-059, 310-085, 21-168, 303-393, 23-020, 23-047, 23-020, 21-163, 303-620, 23-019, 21-210, 303-507, 21-251, 303-698, 21-262, 303-734, 23-029, 303-1061, 23-058, 310-084, 21-105, 21-262, 303-734, 21-168, 303-393, 21-263, 303-735 Mazda: 49JE01061 Audi: 3359, T10008, T10050, 2065A Seat: 3359, T10008, T10050, 2065A Skoda: 3359, T10008, T10050, 2065A Volkswagen: 3359, T10008, T10050, 2065A

RICAMBI

BGS articolo	DESCRIZIONE	Euro
BGS 8156-2	ATTREZZO DI BLOCCAGGIO ALBERO MOTORE FORD	10,07
BGS 8156-3	ATTREZZO DI BLOCCAGGIO POMPA INIEZIONE 15,4 FORD	6,38
BGS 8156-4	ATTREZZO DI BLOCCAGGIO ALBERO MOTORE FORD	7,91
BGS 8156-5	ATTREZZO DI BLOCCAGGIO ALBERO MOTORE FORD	6,89
BGS 8156-6	PERNO DI FISSAGGIO 8,2 MM FORD, DA BGS 8156	7,40
BGS 8156-12	SPESSIMETRO FORD	2,81
BGS 8156-14	ATTREZZO DI BLOCCAGGIO ALBERO MOTORE 12,7 MM FORD	3,83
BGS 8156-17	ATTREZZO DI SUPPORTO ALBERO A CAMME FORD	19,89
BGS 8156-18	VOLANTINO FORD	15,81
BGS 8156-19	UTENSILE REGOLAZIONE ALBERO A CAMME	8,42



BGS articolo	DESCRIZIONE	Euro
BGS 8261	SET MESSA IN FASE MOTORE VW/AUDI	174,75

CARATTERISTICHE

- idoneo per motori turbo FSI da 1.8 L e 1.6L
 - controsupporto albero motore simile a OEM 3036
 - attrezzo impostazione albero a camme analogo a OEM T10171
 - controsupporto per ruota dentata catena di trasmissione, smorzatore vibrazioni analogo a OEM T10172
 - adattatori per controsupporto analoghi a OEM T10172
 - supporto per regolatore catena per montaggio e smontaggio del regolatore catena analogo a OEM T20018 / 3366
 - Perno di fissaggio per puleggia tenditore a OEM 40011
 - per i seguenti modelli di autovetture
- Audi:** A3 1.8Turbo (AGN AGU AJQ APG APP AQA ARX ARY ARZ AUM AUQ) 1996-2003, A3 1.6FSI (BAG) 2003-2006, S3 1.8Turbo (AMK APY BAM) 1996, A4 1.8Turbo (ADR AEB AJL AJP ANB APU AVJ AWT) 1994-2006, A6 1.8Turbo (ADR AEB AJL AJP ANB APU AVJ AWT) 1994-2006, Cabriolet 1.8 (ADR) 1997-2000, TT 1.8Turbo (AJQ APP APX AUM AUQ BAM) 1998-2006
- Volkswagen:** Beetle 1.8Turbo (AVC) 1999-2006, Touran 1.6 FSI (BAG BLP) 2003-2007, Golf 1.8Turbo (AGN AGU AQA ARZ AUM AUQ) 1997-2005, Bora 1.8Turbo (AGN AGU AQA ARZ AUM AUQ) 1997-2005, Passat 1.8Turbo (ADR AEB ANB APT APU ARG AWT) 1996-2005
- Seat:** Sharan 1.8Turbo (AJH AWC) 1997-2007, Ibiza 1.8Turbo (AQX AYP) 1999-2002, Cordoba 1.8Turbo (AQX AYP) 1999-2002, Leon 1.8Turbo (AJQ AQN APG APP APT ARYAUQ) 1999-2005, Toledo Turbo (AQN APG APT ARY AUQ) 1999-2005, Alhambra 1.8Turbo (AJW AWC) 1997-2007
- Skoda:** Octavia 1.8FSI Turbo (AGN AGU ARX ARZ AUM) 1996-2005, Octavia 1.8Turbo 20V RS (AUQ) 2000-2006, Octavia 1.6FSI (BLF) 2004-2007

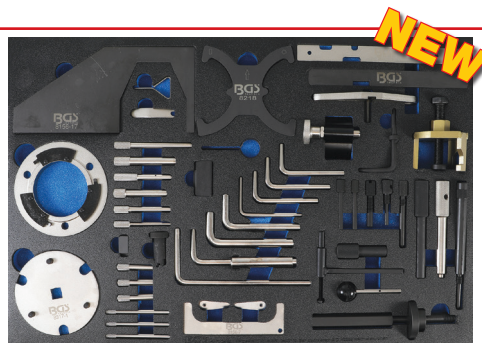

BGS articolo	DESCRIZIONE	Euro
BGS 4139	3/3 MODULO PER CARRELLO: UTENSILI PER LA MESSA IN FASE, PER FORD, VW, SEAT, MAZDA, VOLVO	712,50

CARATTERISTICHE

- per i seguenti modelli:
 - Ford: Fiesta, Fusion, Courier, Escort, Focus, Focus C Max, Puma, Mondeo, Sierra, Cougar, Galaxy, C-Max, Orion, Tourneo Connect, Transit, Transit Connect
 - VW: Sharan
 - Seat: Alhambra
 - Mazda: 121
 - Volvo: S40, V50
- motori benzina:
 - 1.2 / 1.25 / 1.4 / 1.6 / 1.6 / 1.7 / 1.8 / 2.0 16V
 - 1.6 TI-VCT / 1.6 SCTI
- motori diesel:
 - 1.6 Duratorq TDCI / 1.8D / 1.8TD / 1.8 DI (98-04) / 1.8 TDCI (01-04) / 1.6D / 1.9TDI / 2.5D TCI / 1.9TDI / 2.5D/TCI / 1.4TDCI / 1.6TDCI / 1.8D / 1.8TDCI / 1.8TDDI / 1.8TDCI / 1.8D Turbo / 1.9TDI PD / 2.0TDCI / 2.2TDCI / 2.5D / 2.5D Turbo / 2.0 / 2.2 / 2.4 Duratorq TDCI 16V / 1.4TDCI / 1.6D 8V / 1.6D 16V
- codice motore: 1Z / 4BA / 4BB / 4BC / 4CA / 4CB / 4CC / 4DA / 4EA / 4EB / 4EC / 4ED / 4FA / 4FA / 4FB / 4FC / 4FD / 4GA / 4GB / 4GC / 4GD / 4GE / 4GF / 4HA / 4HB / 4HC / 4HD / 4HB / 4HC / 4HD / ABFA / AFN / AFN / AHU / AHU / ANU / ASDA / ASDB / AUY / AVG / AZBA / AZBC / AZWA / AZWC / BHPA / C9DC / D24 / D24T / D24TIC / D2FA / D3FA / D4FA / D5BA / D6BA / DHA / DHB / DHC / DHD / DHE / DHF / DHG / DOFA / F3FA / F4FA / F6JA / F6JB / F6JC / F6JD / F8JA / F8JB / F9DA/B / FFBA / FFWA / FHA / FHE / FIF / FMBA/B / FUJA / FUJB / FXDA/C / FXDB/D / FXFA / FXJA / FXJB / FXJC / FYDA/C / FYDB/D / FYDH / FYJA / FYJC / FYJB / G6DA / G6DB / G6DC / G6DD / G6DE / G6DF / G6DG / G8DA / G8DB / H9FA / H9FB / HCPA / HCPB / HHDA / HHDB / HHJA / HHJC / HHJD / HHJE / HHJF / HJBA/B / HWDA / HWDA1Z / HWDB / HXDA / HXJA / HXJB / IQDA/B / IQDB / IXDA / JQDA / JTDA / JTDB / KHBA / KKDA / KKDA / KKDB / KLBA / KLWA / KNBA / L1E / L1G / L1H / L1K / L1T / L1V / LPBA / LQDB / M7JA / M7JB / N7BA / N7BB / P7PA / P9PA / P9PB / PNBA / PNDA / Q4BA / QJBA / QJBB / QJBC / QJBD / QXBA / QXBB / QXWA / QXWB / QYBA / QYWA / R2PA / R3PA / RDA / RDB / RFK / RFN / RFN / RHBA / RKC / RKD / RQB / RQC / RTA / RTB / RTC / RTD / RTE / RTF / RTG / RTH / RTJ / RTJ / RTK / RTK / RVA / RVA / RWPA / RWPC / SHDA / SHDB / SHDC / SIDA / SNJA / SNJB / SPJA / SPJC / STJA / STJB / TXBA / TXDA / TXDB / TXWA / TYBA / TYDA / TYWA / TZJA / TZJB / UFBA / UFDA / UFDB / UFWA / UKBA / UKDA / UKDB / UKWA
- comprende:
 - utensili di regolazione dell'albero a camme, per uso come OEM 21-105, 303-1061, 21-162B, 303-367, 303-376, 323-029
 - utensili di regolazione della pompa d'iniezione, per uso come OEM 2064, 23-047, 310-055, U20003, 21-260, 303-732, 23-020, 21-238, 303-679A, 303-1151
 - utensili di bloccaggio volano / albero motore, per uso come OEM 303-1060, 0132-AB, 0178-D, 21-151, 0194-B, 21-263, 303-735, 49JE02021, 21-234, 21-251, 0194-C, 21-262, 303-734, 21-163, 303-620, 21-210, 21-123, 21-234, 21-251, 303-675, 303-698
 - estrattore pignone albero a camme, per uso come OEM 21-229, 303-651
 - spessimetro

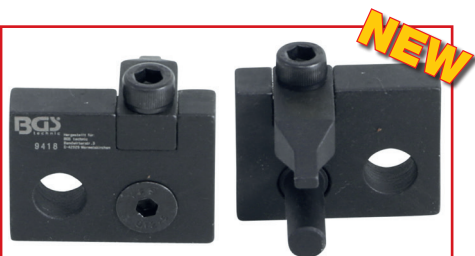

NEW



PRO+

BGS articolo	DESCRIZIONE	Euro
BGS 9418	UTENSILE DI BLOCCAGGIO PER RUOTA DENTATA DI GUIDA SENZA POMPA VUOTO MECCANICA	27,54

CARATTERISTICHE

- per il fissaggio del pignone di trasmissione della pompa ad alta pressione
- necessario quando si regola la fase delle valvole
- adatto per motori VAG 3.6 L 6 cilindri, 4 valvole, su:
 - VW Passat (357) (3C2) (3C5) dal 2006
 - VW Touareg (7L6) (7LA) dal 2006
 - Audi Q7 (4LB) dal 2007
- per codici motore: BLV, BHL, BHK
- per uso come OEM T10332



NEW



PRO+

BGS articolo	DESCRIZIONE	Euro
BGS 9280	SET 7 PEZZI, ESTRATTORI PER ANELLI DI TENUTA RADIALI PER ALBERO MOTORE E ALBERO A CAMME VAG	443,75

CARATTERISTICHE

- per la rimozione anelli di tenuta radiali
- trattiene all'interno l'anello di tenuta grazie allo speciale profilo conico
- per la maggior parte dei motori a benzina VAG come:
 - VW: Lupo e Polo 1.4L, VR6, Audi V6, ecc.
- comprende:
 - 5 estrattori corti, Ø 25-32-35-27-55 mm
 - 1 estrattore lungo, Ø 32 mm



PRO+

BGS articolo	DESCRIZIONE	Euro
BGS 8531	UTENSILE DI REGISTRAZIONE ALBERO A CAMME PER AUDI V8 4.2	123,75

CARATTERISTICHE

- per regolare gli alberi a camme, da utilizzare come OEM T40047
- garantisce la corretta impostazione del sensore Hall, un'impostazione non corretta potrebbe causare problemi al minimo e risposta pigra in accelerazione
- adatto per vetture con motorizzazioni 4,2 litri V8:
 - AUDI: A6 (05-06), A8 (04-06), Quattro (03-05), S4 (04-09)
 - VW: Phaeton (04-06) con codici motore: BNK - BFM - BGK - BAS - BHF - BGH



NEW



PRO+

BGS articolo	DESCRIZIONE	Euro
BGS 9492	UTENSILE DI BLOCCAGGIO RUOTA DENTATA, PER VAG 3.6L FSI	22,44

CARATTERISTICHE

- per il fissaggio del pignone di azionamento della pompa ad alta pressione
- necessario per regolazioni della fasatura della valvola
- per motori VAG 3.6L FSI 6 cilindri 4 valvole
- ad esempio per:
 - VW Passat (357) (3C2) (3C5) dal 2006
 - VW Touareg (7L6) (7LA) dal 2006
 - Audi Q7 (4LB) dal 2007
- per codici motore: BLV, BHL, BHK
- per uso come OEM T10363



NEW



PRO+

BGS articolo	DESCRIZIONE	Euro
BGS 8335	UTENSILE DI MONTAGGIO DELL'ANELLO DI TENUTA DELL'ALBERO MOTORE, PER MOTORI VAG BENZINA E DIESEL	286,25

CARATTERISTICHE

- per l'installazione dell'anello di tenuta radiale, lato trasmissione
- un test di assemblaggio dell'anello di tenuta senza utilizzare questo strumento può causare perdite, rovinare il nuovo anello di tenuta e cattivo funzionamento del motore
- per i seguenti veicoli VAG:
 - VW Golf, Touran e Audi A3, A4
 - 1.4i Turbo, 1.4 & 1.6 iniezione diretta a benzina, 1.9 / 2.0 SDI, 2.0 motori diesel Common Rail
- per uso come OEM T10134



NEW



PRO+

BGS articolo	DESCRIZIONE	Euro
BGS 9493	SET 3 PEZZI, UTENSILI PER BLOCCAGGIO ALBERO A CAMME	126,23

CARATTERISTICHE

- per bloccare l'albero a camme durante le operazioni di controllo e regolazione della valvola
- per motori 1.2 / 1.4 TSI / TFSI con gestione attiva del cilindro ACT o COD
- per codici motore: CPTA, CZIA
- per, ad esempi, i seguenti modelli:
 - Audi A1 (2013-), A3 (2013-), Q3 (2014-)
 - VW Passat (2012), Golf (2012-), Polo (2015-)
 - Seat Leon (2014-), Ibiza (2013-)
 - Skoda Superb (2015-)
- per uso come OEM:
 - utensile di regolazione dell'albero a camme, OEM T10504
 - perno di regolazione dell'albero a camme, OEM T10504 / 1
 - perno di ispezione albero a camme, OEM T10504 / 2



PRO+

BGS articolo	DESCRIZIONE	Euro
BGS 8241	SET PER CINGHIA DENTATA DI VAG	67,58

CARATTERISTICHE

- set per operazioni e per il bloccaggio dei rulli tensionatori della cinghia dentata
- necessario per la sostituzione della cinghia dentata e per operazioni generiche di riparazione del motore
- per i più comuni motori VW, Audi, Seat, Skoda a benzina e diesel
- nessuna alterazione della tensione della cinghia dentata durante il serraggio del dado
- 3 chiavi per puleggia tensionatrice con diverse lunghezze e sfasature da utilizzare come OEM T10020, OEM V159
- 3 perni di bloccaggio per chiavi per cinghia dentata
 - 1,6 mm da utilizzare come OEM T40011
 - 2,5 mm da utilizzare come OEM T03006
 - 4 mm da utilizzare come OEM T10060A



PRO+

BGS articolo	DESCRIZIONE	Euro
BGS 8221	ATTREZZO PER RIMOZIONE POMPA DELL'ACQUA	101,87

CARATTERISTICHE

- idoneo per VW T5, Touareg 2.5D
- comprende:
 - 1 estrattore ruote dentate per smontare la ruota dentata della pompa dell'acqua da usare come OEM T10222A
 - 1 estrattore pompa dell'acqua per smontare la pompa dell'acqua da usare come OEM T10221A
 - chiave speciale per alberi motore T5 per il controsupporto dell'albero motore durante l'allentamento della vite ruota dentata della pompa dell'acqua da usare come OEM T10225



PRO+

BGS articolo	DESCRIZIONE	Euro
BGS 9625	UTENSILE DI BLOCCAGGIO ALBERO MOTORE, PER VAG 1.4, 1.6, 2.0 TDI (EA288)	87,98

CARATTERISTICHE

- per la regolazione ed il bloccaggio dell'albero motore durante la sostituzione della guarnizione della testa del cilindro
- per motori TDI Common Rail EA288
- per:
 - 1.4 TDI Audi A1
 - 1.4 TDI Seat Ibiza, Toledo IV
 - 1.4 TDI Skoda Fabia III, Rapid (2012)
 - 1.4 TDI VW Polo V
 - 1.6 TDI Audi A1, A3 8V, A4 B9, Q2
 - 1.6 TDI Seat Leon III, Toledo IV, Ateca
 - 1.6 TDI Skoda, Octavia III, Rapid (2012), Superb III, Karoq
 - 1.6 TDI VW Beetle, Golf VII, Jetta VI, Tiguan, Touran II, T-Roc, Passat, B8, CC, Scirocco III
 - 2.0 TDI Audi A3 8V, A4 B9, Q2
 - 2.0 TDI Seat Leon III, Ateca, Alhambra II
 - 2.0 TDI Skoda Octavia III, Superb III, Kodiaq, Karoq
 - 2.0 TDI VW Beetle, Golf VII, Jetta VI, Tiguan, Tiguan II, Touran II, T-Roc, Sharan II, Passat B8, CC, Scirocco III, Arteon, T6, Caddy, Crafter, Amarok
- per uso come OEM T10490



PRO+

BGS articolo	DESCRIZIONE	Euro
BGS 8245	SET 7 PEZZI UTENSILI PER POSIZIONAMENTO ALBERO DI TRASMISSIONE	187,38

CARATTERISTICHE

- per un facile inserimento dell'albero di trasmissione nel mozzo ruota
- realizzato in acciaio di alta qualità
- con base su cuscinetto a sfere industriale standardizzato
- contiene 6 boccole a molla con filetti di diverso formato
- utilizzabile per i seguenti modelli di autovetture:
 - Subaru (M16X1.5)
 - VW Beetle, Touareg, Porsche Cayenne (M20X1.5)
 - BMW E30, E46 (M22X1.5)
 - BMW E36, Mercedes W203 (M24X1.5)
 - BMW E32, E34, E38, E39, X5 (M27X1.5)
 - BMW E32, E34, E36 (M30X1.5)



PRO+

BGS articolo	DESCRIZIONE	Euro
BGS 8951	SET MESSA IN FASE, PER VAG 2.0 TFSI	248,75

CARATTERISTICHE

- per il controllo e la regolazione della messa in fase motore su motori VAG 2.0L TFSI codice CAEB a partire dal 2009
- comprende:
 - utensile supporto albero motore, da usare come OEM T10355
 - utensile pressore per albero motore, da usare come OEM T10368
 - bulloni per blocco albero a camme (4x), da usare come OEM T40196
 - clip tendicatena(2x), da usare come OEM T40267
 - utensile per bloccaggio pignone catena (2x), da usare come OEM T40271
 - utensile per valvola controllo albero a camme, da usare come OEM T10352



NOTE

Area with horizontal dotted lines for notes.

MESSA IN FASE